

B 26 J
B 26 JA
B 26 JD
B 26 JDA
B 26 D
B 26 DA
B 32
B 32 D
B 32 DH
B 42
B 42 D
B 42 DH
B 52
B 52 D
B 52 DH
B 52 F

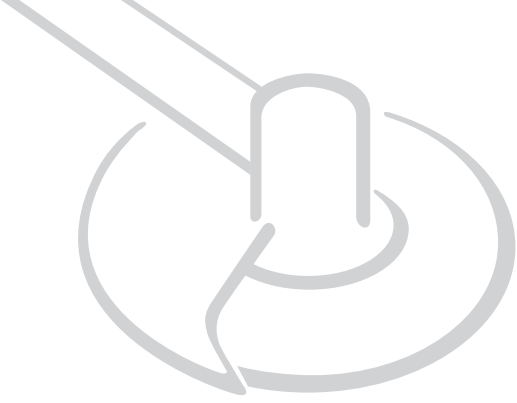

IT Decespugliatore a motore portatile manualmente
MANUALE DI ISTRUZIONI

ATTENZIONE: prima di usare la macchina, leggere attentamente il presente libretto.

AR عربي - جزّاعة عشب ومهذب حواف بمحرك محمول يدوي
دليل إرشادات للاستعمال

الانتباه: قبل المبادرة باستعمال الجهاز، قراءة هذا الكتيب بانتباه.

EN Portable hand-held powered brush-cutter
OPERATOR'S MANUAL

WARNING: read thoroughly the instruction booklet before using the machine.

ES Desbrozadora de motor portátil manualmente
MANUAL DE INSTRUCCIONES

ATENCIÓN: antes de utilizar la máquina, leer atentamente el presente manual.

FR Débroussailleuse portative à moteur
MANUEL D'UTILISATION

ATTENTION: lire attentivement le manuel avant d'utiliser cette machine.

PT Roçadora manual motorizada
MANUAL DE INSTRUÇÕES

ATENÇÃO: antes de usar a máquina, leia atentamente o presente manual.

RU Портативный моторизованный нусторез
РУКОВОДСТВО ПО ЭКСПЛУАТАЦИИ

ВНИМАНИЕ: прежде чем пользоваться оборудованием, внимательно прочтите это руководство по эксплуатации.

TR Elde taşınabilir motorlu çalı biçme makinesi
KULLANIM KILAVUZU

DİKKAT: makineyi kullanmadan önce talimatlar içeren kilavuzu dikkatle okuyun.

ITALIANO - Istruzioni Originali	IT
عربي - ترجمة للإرشادات الأصلية	AR
ENGLISH - Translation of the original instruction	EN
ESPAÑOL - Traducción del Manual Original	ES
FRANÇAIS - Traduction de la notice originale	FR
PORTUGUÊS - Tradução do manual original	PT
РУССКИЙ - Перевод оригинальных инструкций	RU
TÜRKÇE - Orijinal Talimatların Tercümesi	TR

1

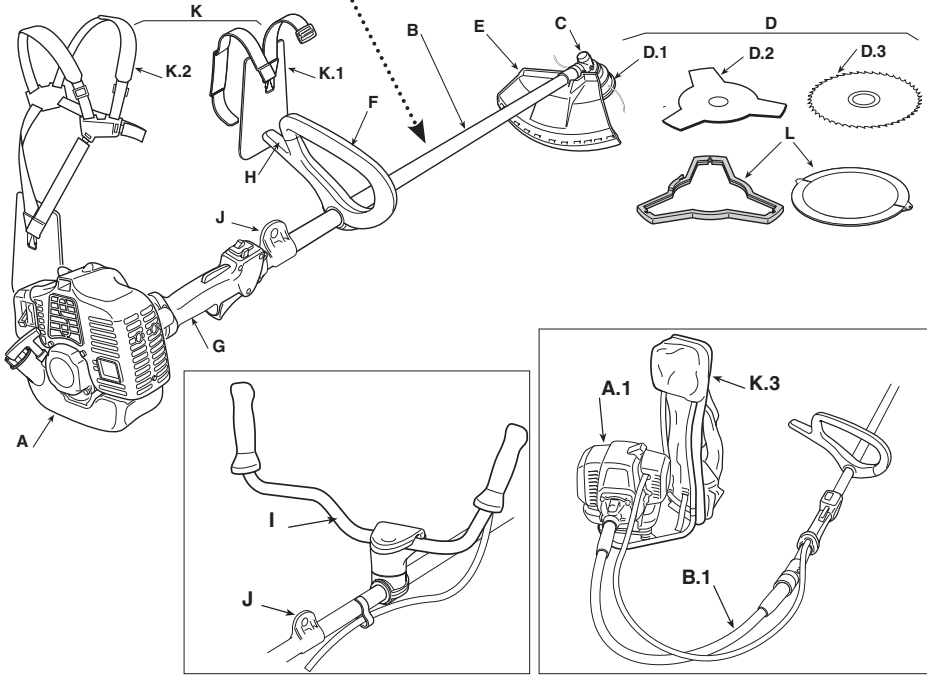
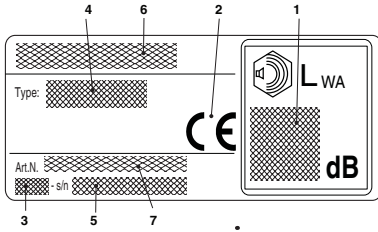

2

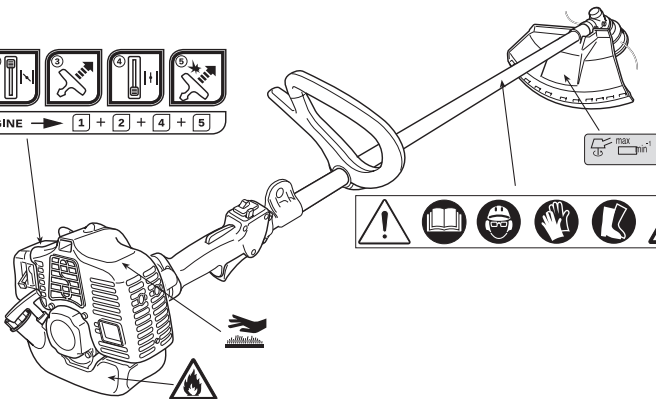

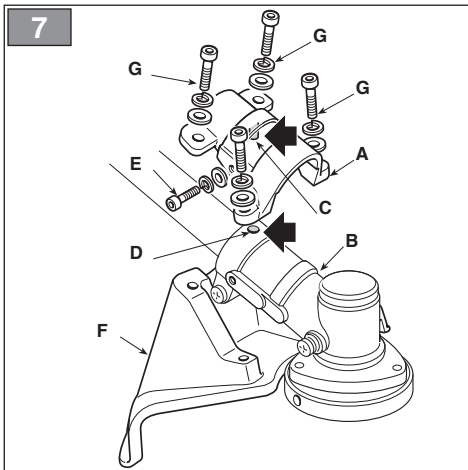
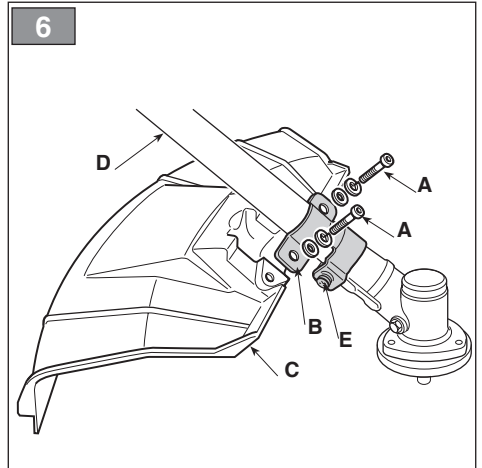
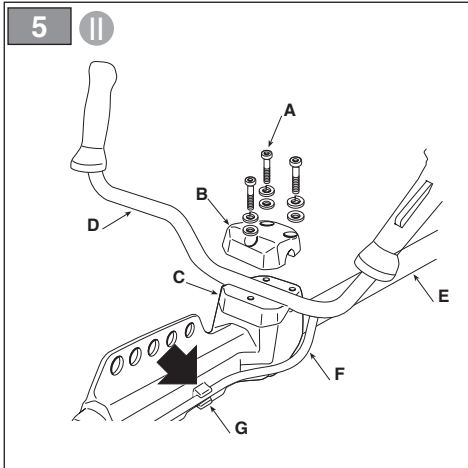
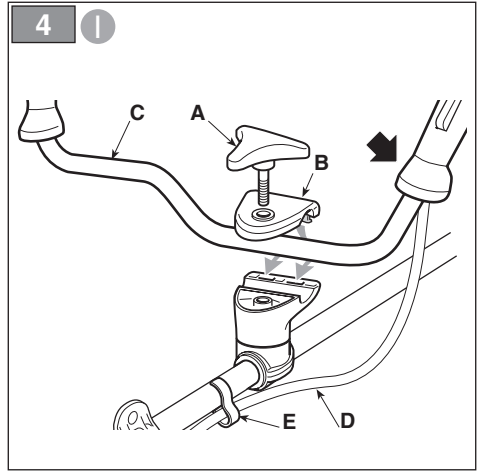
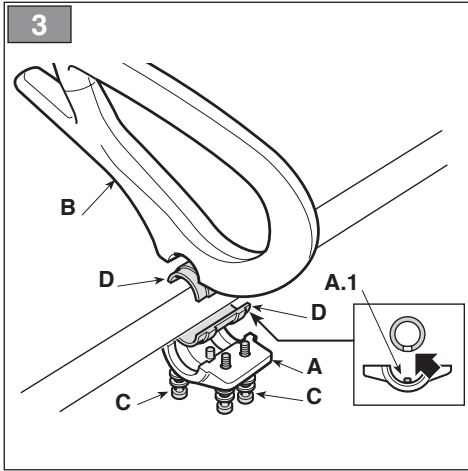

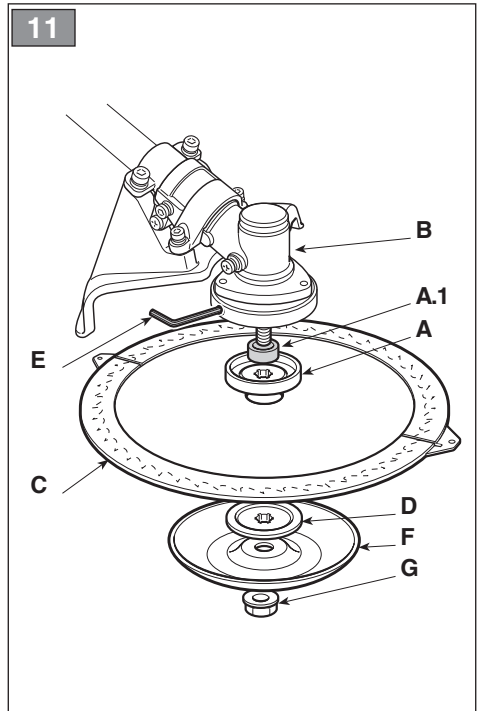
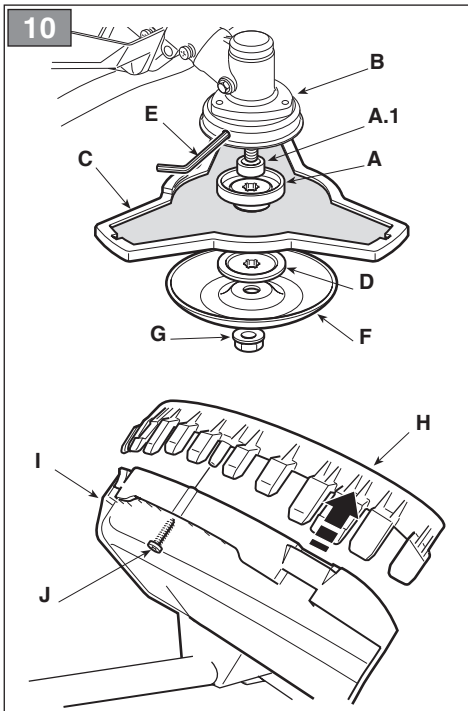
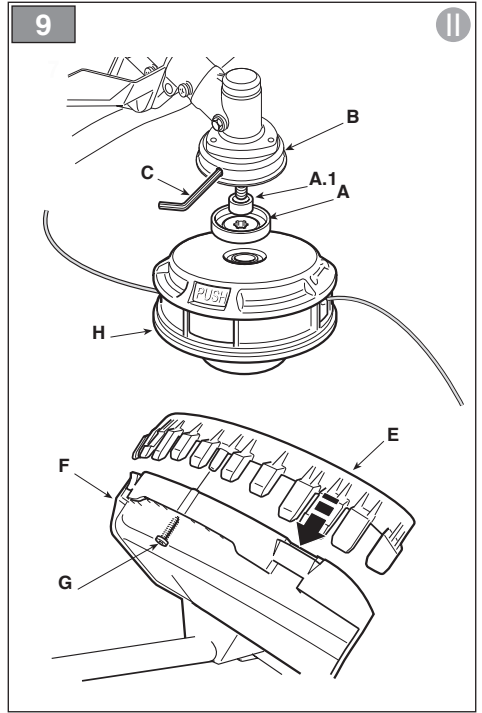
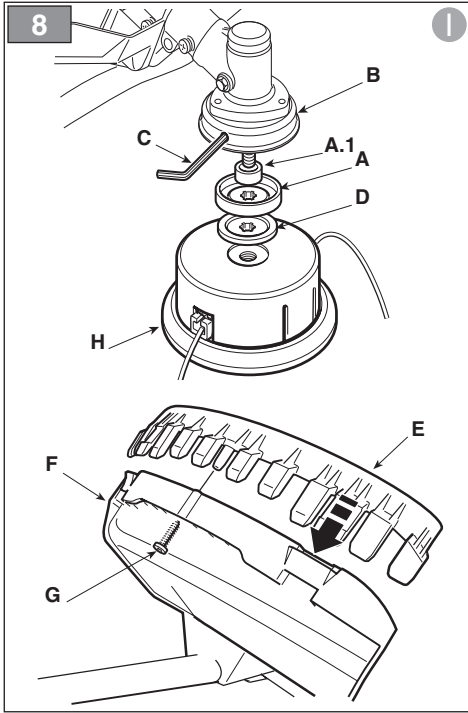

12

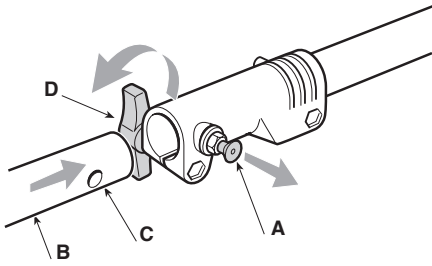

13

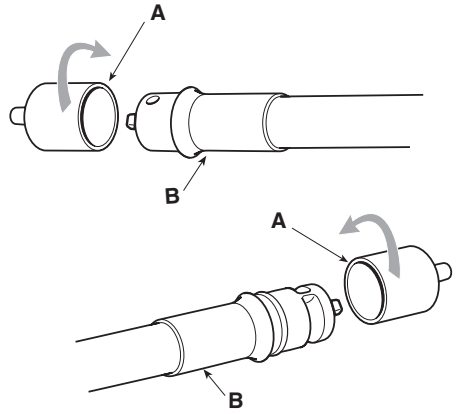

14

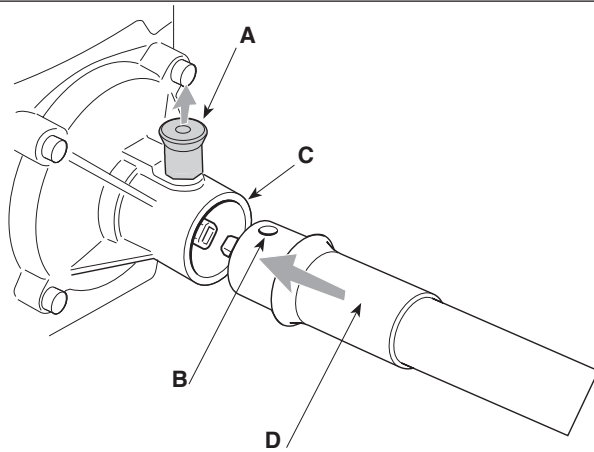

15

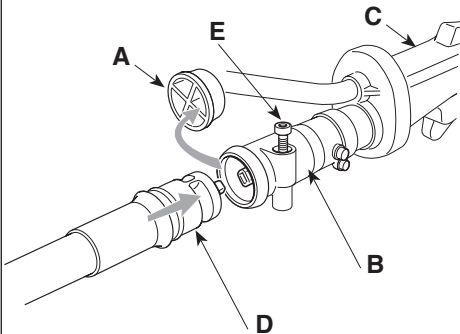

16

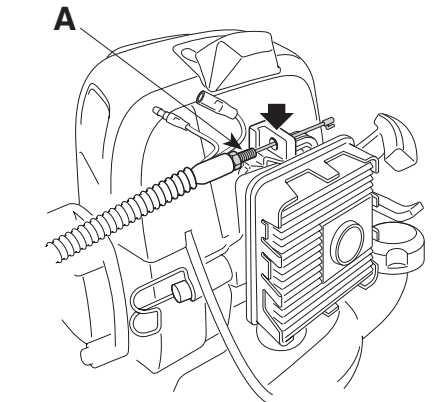

17

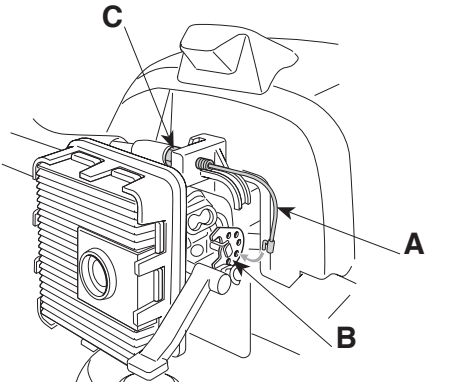

18

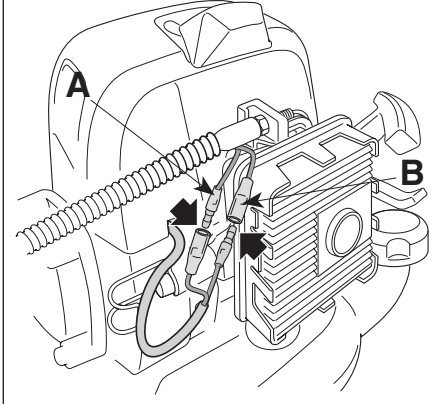

18

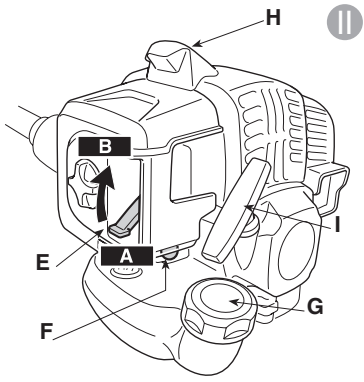
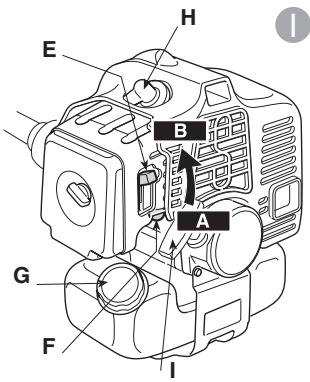
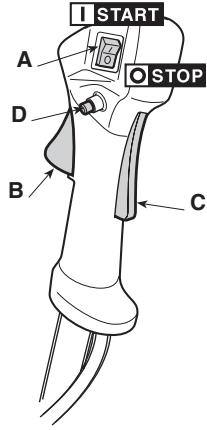
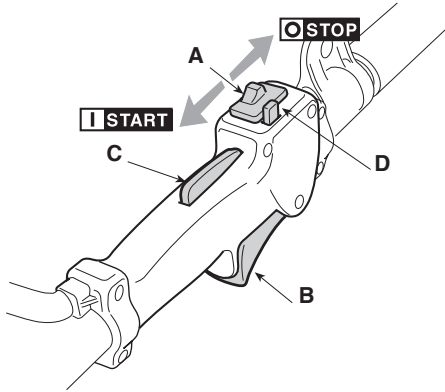

19

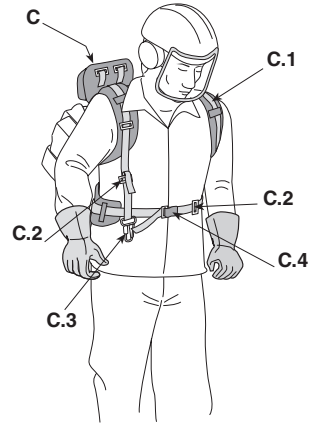
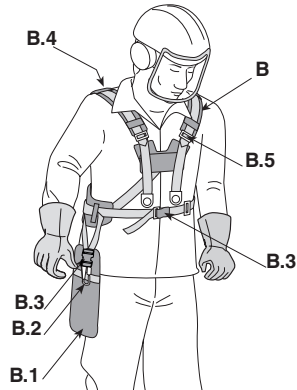
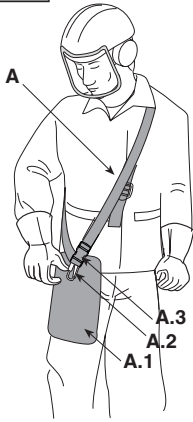

20

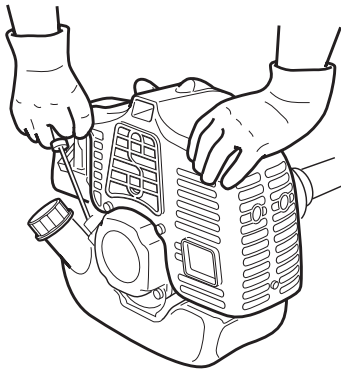

21

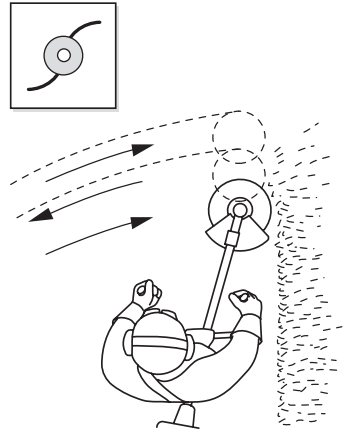

22

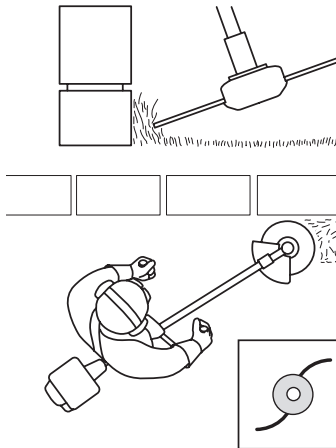

23

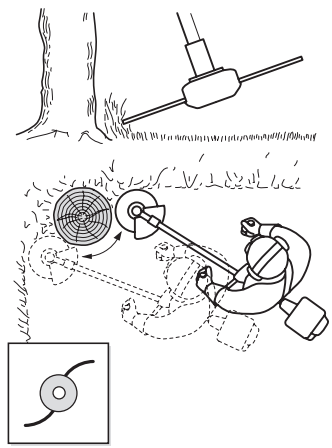

24

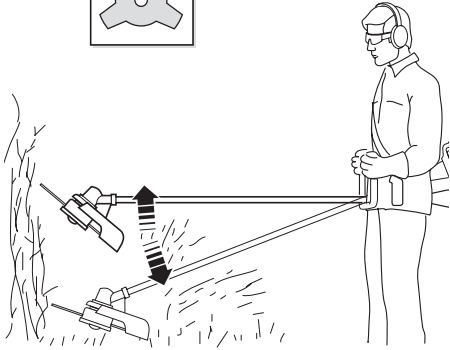
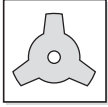

25

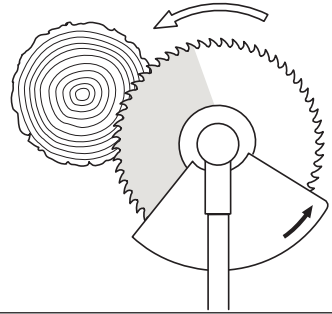

26

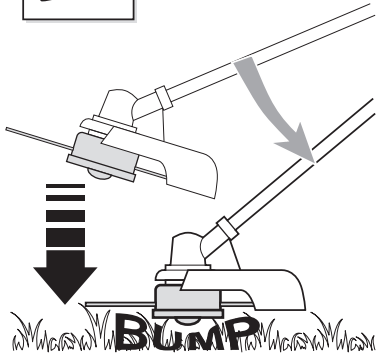

27

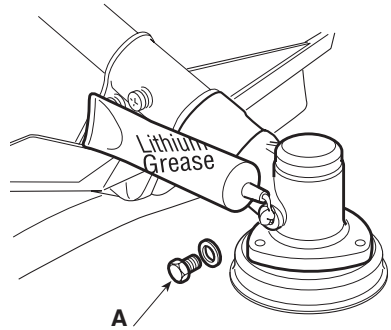

28

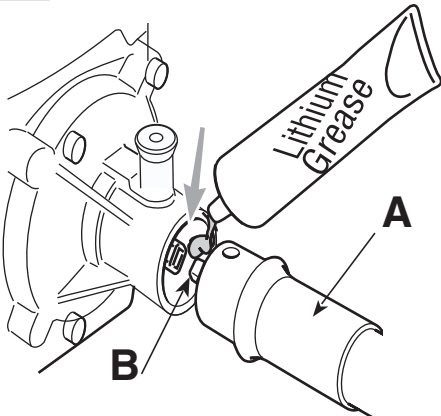

29

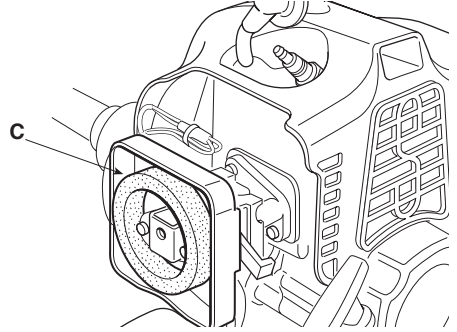
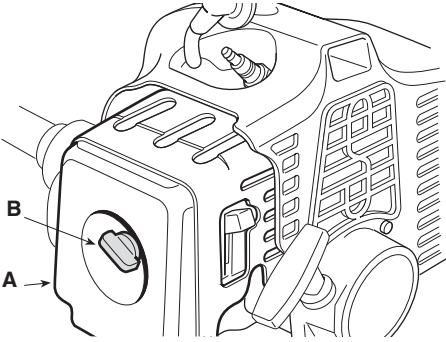

30

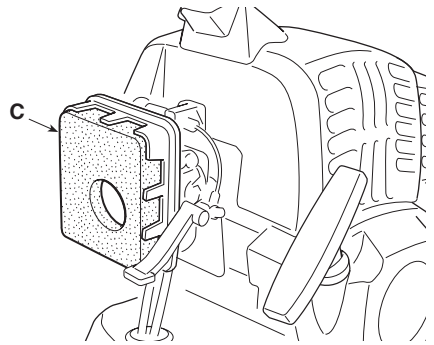
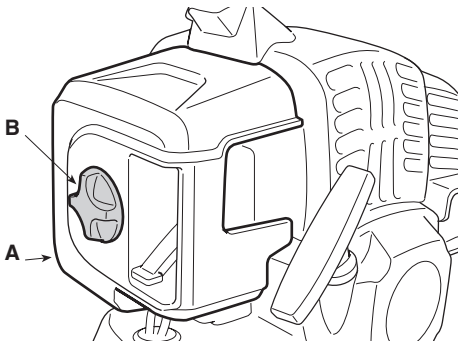

31

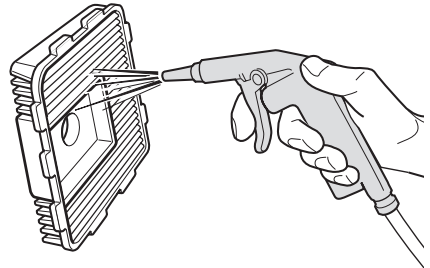
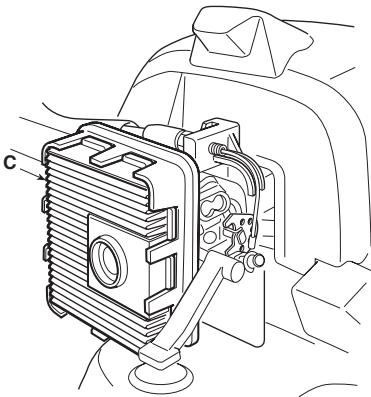

32

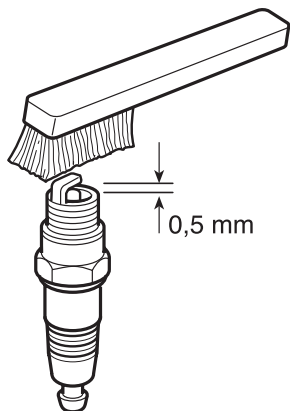

33

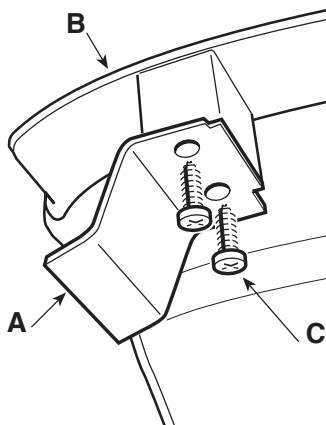

34

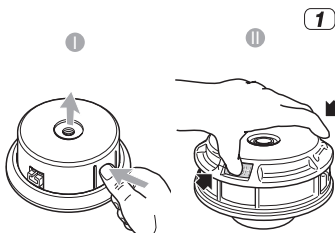

1

2

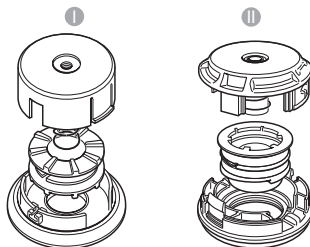

3

4

A =
2 x 2,0 m (79 in.) - B 26/32 series
2 x 1,5 m (60 in.) - B 42/52 series

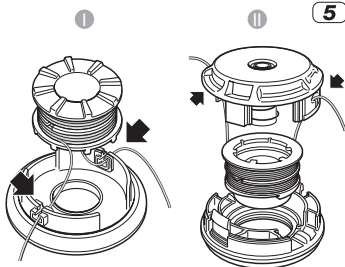
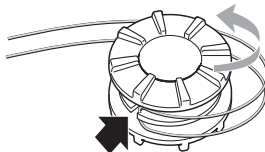
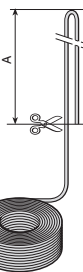







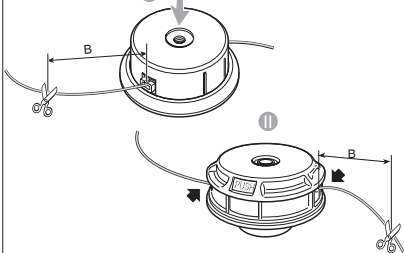





5







6







B =
165 mm (6,5 in.) - B 26/32 series
175 mm (6,9 in.) - B 42/52 series















[1]	DATI TECNICI		B 26 J	B 26 JD	B 26 D
[2]	Motore		[3] 2 tempi raffreddamento ad aria		
[4]	Cilindrata	cm ³	25,4	25,4	25,4
[5]	Potenza	kW	0,7	0,7	0,7
[6]	Velocità di rotazione del motore a vuoto	min ⁻¹	3000 ±300	3000 ±300	3000 ±300
[7]	Velocità massima di rotazione del motore (testina porta filo)	min ⁻¹	8600	8600	8600
[8]	Velocità massima di rotazione del motore (lama a 3 punte)	min ⁻¹	11000	11000	11000
[9]	Velocità massima di rotazione dell'utensile (testina porta filo)	min ⁻¹	6300	6300	6300
[10]	Velocità massima di rotazione dell'utensile (lama a 3 punte)	min ⁻¹	8100	8100	8100
[11]	Capacità serbatoio carburante	l	0,65	0,65	0,65
[12]	Miscela (Benzina : Olio 2 tempi)		40:1 = 2,5%	40:1 = 2,5%	40:1 = 2,5%
[13]	Candela		L8RTF / NHSP L8RTC / TORCH	L8RTF / NHSP L8RTC / TORCH	L8RTF / NHSP L8RTC / TORCH
[14]	Larghezza di taglio (testina porta filo)	cm	43	43	43
[15]	Larghezza di taglio (lama a 3 punte)	cm	25,5	25,5	25,5
[16]	Larghezza di taglio (lama a sega)	cm	-	-	-
[17]	Attacco testina porta filo		M10 x 1,25 sx F	M10 x 1,25 sx F	M10 x 1,25 sx F
[18]	Diametro filo testina (max)	mm	2,4	2,4	2,4
[19]	Codice dispositivo di taglio		18801124/0 ("I")	18801124/0 ("I")	18801124/0 ("I")
[19]	Codice dispositivo di taglio		18801125/0	18801125/0	18801125/0
[20]	Codice dispositivo di taglio (24 denti)		-	-	-
[21]	Codice dispositivo di taglio (60 denti)		-	-	-
[22]	Codice protezione (testina porta filo, lama a 3 punte)		18803198/0	18803198/0	18803198/0
[23]	Codice protezione (lama a sega)		-	-	-
[24]	Peso	kg	6,3	6,8	6,6
[25]	Dimensioni				
[26]	Lunghezza	cm	190	190	190
[27]	Larghezza	cm	41	70	70
[28]	Altezza	cm	30	44	44
[29]	Impugnatura anteriore, posteriore		√	-	-
[30]	Manubrio		-	√	√
[31]	Asta separabile		√	√	-
[32]	Motore portato a spalla		-	-	-
[33]	Livello di pressione sonora	dB(A)	90,1	90,1	90,1
[34]	Incertezza	dB(A)	3	3	3
[35]	Livello di potenza sonora misurato	dB(A)	107,94	107,94	107,94
[34]	Incertezza	dB(A)	2,14	2,14	2,14
[36]	Livello di potenza sonora garantito	dB(A)	110	110	110
[37]	Vibrazioni trasmesse alla mano sull'impugnatura anteriore	m/s ²	5,76	-	-
[34]	Incertezza	m/s ²	1,5	-	-
[38]	Vibrazioni trasmesse alla mano sull'impugnatura posteriore	m/s ²	7,13	-	-
[34]	Incertezza	m/s ²	1,5	-	-
[39]	Vibrazioni trasmesse alla mano sull'impugnatura destra	m/s ²	-	5,52	5,42
[34]	Incertezza	m/s ²	-	1,5	1,5
[40]	Vibrazioni trasmesse alla mano sull'impugnatura sinistra	m/s ²	-	3,48	5,83
[34]	Incertezza	m/s ²	-	1,5	1,5
[41]	OPZIONI				
[42]	Parzializzatore		√	√	√

[1]	DATI TECNICI		B 26 JA	B 26 JDA	B 26 DA
[2]	Motore		[3] 2 tempi raffreddamento ad aria		
[4]	Cilindrata	cm ³	25,4	25,4	25,4
[5]	Potenza	kW	0,7	0,7	0,7
[6]	Velocità di rotazione del motore a vuoto	min ⁻¹	3000 ±300	3000 ±300	3000 ±300
[7]	Velocità massima di rotazione del motore (testina porta filo)	min ⁻¹	8600	8600	8600
[8]	Velocità massima di rotazione del motore (lama a 3 punte)	min ⁻¹	11000	11000	11000
[9]	Velocità massima di rotazione dell'utensile (testina porta filo)	min ⁻¹	6300	6300	6300
[10]	Velocità massima di rotazione dell'utensile (lama a 3 punte)	min ⁻¹	8100	8100	8100
[11]	Capacità serbatoio carburante	l	0,65	0,65	0,65
[12]	Miscela (Benzina : Olio 2 tempi)		40:1 = 2,5%	40:1 = 2,5%	40:1 = 2,5%
[13]	Candela		L8RTF / NHSP L8RTC / TORCH	L8RTF / NHSP L8RTC / TORCH	L8RTF / NHSP L8RTC / TORCH
[14]	Larghezza di taglio (testina porta filo)	cm	43	43	43
[15]	Larghezza di taglio (lama a 3 punte)	cm	25,5	25,5	25,5
[16]	Larghezza di taglio (lama a sega)	cm	-	-	-
[17]	Attacco testina porta filo		M10 x 1,25 sx F	M10 x 1,25 sx F	M10 x 1,25 sx F
[18]	Diametro filo testina (max)	mm	2,4	2,4	2,4
[19]	Codice dispositivo di taglio		18804682/0 ("II")	18804682/0 ("II")	18804682/0 ("II")
[19]	Codice dispositivo di taglio		18801125/0	18801125/0	18801125/0
[20]	Codice dispositivo di taglio (24 denti)		-	-	-
[21]	Codice dispositivo di taglio (60 denti)		-	-	-
[22]	Codice protezione (testina porta filo, lama a 3 punte)		18803198/0	18803198/0	18803198/0
[23]	Codice protezione (lama a sega)		-	-	-
[24]	Peso	kg	6,3	6,8	6,6
[25]	Dimensioni				
[26]	Lunghezza	cm	190	190	190
[27]	Larghezza	cm	41	70	70
[28]	Altezza	cm	30	44	44
[29]	Impugnatura anteriore, posteriore		√	-	-
[30]	Manubrio		-	√	√
[31]	Asta separabile		√	√	-
[32]	Motore portato a spalla		-	-	-
[33]	Livello di pressione sonora	dB(A)	89,2	89,2	89,2
[34]	Incertezza	dB(A)	3	3	3
[35]	Livello di potenza sonora misurato	dB(A)	107,02	107,02	107,02
[34]	Incertezza	dB(A)	2,14	2,14	2,14
[36]	Livello di potenza sonora garantito	dB(A)	109	109	109
[37]	Vibrazioni trasmesse alla mano sull'impugnatura anteriore	m/s ²	5,76	-	-
[34]	Incertezza	m/s ²	1,5	-	-
[38]	Vibrazioni trasmesse alla mano sull'impugnatura posteriore	m/s ²	7,13	-	-
[34]	Incertezza	m/s ²	1,5	-	-
[39]	Vibrazioni trasmesse alla mano sull'impugnatura destra	m/s ²	-	5,52	5,42
[34]	Incertezza	m/s ²	-	1,5	1,5
[40]	Vibrazioni trasmesse alla mano sull'impugnatura sinistra	m/s ²	-	3,48	5,83
[34]	Incertezza	m/s ²	-	1,5	1,5
[41]	OPZIONI				
[42]	Parzializzatore		√	√	√

[1]	DATI TECNICI		B 32	B 32 D	B 32 DH
[2]	Motore		[3] 2 tempi raffreddamento ad aria		
[4]	Cilindrata	cm ³	32,6	32,6	32,6
[5]	Potenza	kW	0,9	0,9	0,9
[6]	Velocità di rotazione del motore a vuoto	min ⁻¹	3000 ±300	3000 ±300	3000 ±300
[7]	Velocità massima di rotazione del motore (testina porta filo)	min ⁻¹	9500	9500	9500
[8]	Velocità massima di rotazione del motore (lama a 3 punte)	min ⁻¹	11000	11000	11000
[9]	Velocità massima di rotazione dell'utensile (testina porta filo)	min ⁻¹	7000	7000	7000
[10]	Velocità massima di rotazione dell'utensile (lama a 3 punte)	min ⁻¹	8100	8100	8100
[11]	Capacità serbatoio carburante	l	0,8	0,8	0,8
[12]	Miscela (Benzina : Olio 2 tempi)		40:1 = 2,5%	40:1 = 2,5%	40:1 = 2,5%
[13]	Candela		L8RTF / NHSP L8RTC / TORCH	L8RTF / NHSP L8RTC / TORCH	L8RTF / NHSP L8RTC / TORCH
[14]	Larghezza di taglio (testina porta filo)	cm	43	43	43
[15]	Larghezza di taglio (lama a 3 punte)	cm	25,5	25,5	25,5
[16]	Larghezza di taglio (lama a sega)	cm	-	-	-
[17]	Attacco testina porta filo		M10 x 1,25 sx F	M10 x 1,25 sx F	M10 x 1,25 sx F
[18]	Diametro filo testina (max)	mm	2,4	2,4	2,4
[19]	Codice dispositivo di taglio		18801124/0 ("I") 18804546/0 ("II")	18801124/0 ("I") 18804546/0 ("II")	18801124/0 ("I") 18804546/0 ("II")
[19]	Codice dispositivo di taglio		18801125/0	18801125/0	18801125/0
[20]	Codice dispositivo di taglio (24 denti)		-	-	-
[21]	Codice dispositivo di taglio (60 denti)		-	-	-
[22]	Codice protezione (testina porta filo, lama a 3 punte)		18803198/0	18803198/0	18803198/0
[23]	Codice protezione (lama a sega)		-	-	-
[24]	Peso	kg	7,38	7,82	7,98
[25]	Dimensioni				
[26]	Lunghezza	cm	190	190	190
[27]	Larghezza	cm	41	70	70
[28]	Altezza	cm	30	50	50
[29]	Impugnatura anteriore, posteriore		√	-	-
[30]	Manubrio		-	√	√
[31]	Asta separabile		-	-	-
[32]	Motore portato a spalla		-	-	-
[33]	Livello di pressione sonora	dB(A)	98,5	98,5	98,5
[34]	Incertezza	dB(A)	3	3	3
[35]	Livello di potenza sonora misurato	dB(A)	112,6	112,6	112,6
[34]	Incertezza	dB(A)	1,7	1,7	1,7
[36]	Livello di potenza sonora garantito	dB(A)	114	114	114
[37]	Vibrazioni trasmesse alla mano sull'impugnatura anteriore	m/s ²	5,26	-	-
[34]	Incertezza	m/s ²	1,5	-	-
[38]	Vibrazioni trasmesse alla mano sull'impugnatura posteriore	m/s ²	6,60	-	-
[34]	Incertezza	m/s ²	1,5	-	-
[39]	Vibrazioni trasmesse alla mano sull'impugnatura destra	m/s ²	-	5,28	4,81
[34]	Incertezza	m/s ²	-	1,5	1,5
[40]	Vibrazioni trasmesse alla mano sull'impugnatura sinistra	m/s ²	-	6,59	5,26
[34]	Incertezza	m/s ²	-	1,5	1,5
[41]	OPZIONI				
[42]	Parzializzatore		√	√	√

[1]	DATI TECNICI		B 42	B 42 D	B 42 DH
[2]	Motore		[3] 2 tempi raffreddamento ad aria		
[4]	Cilindrata	cm ³	42,7	42,7	42,7
[5]	Potenza	kW	1,25	1,25	1,25
[6]	Velocità di rotazione del motore a vuoto	min ⁻¹	3000 ±300	3000 ±300	3000 ±300
[7]	Velocità massima di rotazione del motore (testina porta filo)	min ⁻¹	9300	9300	9300
[8]	Velocità massima di rotazione del motore (lama a 3 punte)	min ⁻¹	9500	9500	9500
[9]	Velocità massima di rotazione dell'utensile (testina porta filo)	min ⁻¹	7500	7500	7500
[10]	Velocità massima di rotazione dell'utensile (lama a 3 punte)	min ⁻¹	7700	7700	7700
[11]	Capacità serbatoio carburante	l	1,0	1,0	1,0
[12]	Miscela (Benzina : Olio 2 tempi)		40:1 = 2,5%	40:1 = 2,5%	40:1 = 2,5%
[13]	Candela		L8RTF / NHSP L8RTC / TORCH	L8RTF / NHSP L8RTC / TORCH	L8RTF / NHSP L8RTC / TORCH
[14]	Larghezza di taglio (testina porta filo)	cm	45	45	45
[15]	Larghezza di taglio (lama a 3 punte)	cm	25,5	25,5	25,5
[16]	Larghezza di taglio (lama a sega)	cm	-	22,86	22,86
[17]	Attacco testina porta filo		M10 x 1,25 sx F	M10 x 1,25 sx F	M10 x 1,25 sx F
[18]	Diametro filo testina (max)	mm	2,8	2,8	2,8
[19]	Codice dispositivo di taglio		18803940/0 ("I") 18804530/0 ("II")	18803940/0 ("I") 18804530/0 ("II")	18803940/0 ("I") 18804530/0 ("II")
[19]	Codice dispositivo di taglio		18801125/0	18801125/0	18801125/0
[20]	Codice dispositivo di taglio (24 denti)		-	18804179/0	18804179/0
[21]	Codice dispositivo di taglio (60 denti)		-	18804180/0	18804180/0
[22]	Codice protezione (testina porta filo, lama a 3 punte)		18803939/0	18803939/0	18803939/0
[23]	Codice protezione (lama a sega)		-	18804181/0	18804181/0
[24]	Peso	kg	7,76	8,20	8,36
[25]	Dimensioni				
[26]	Lunghezza	cm	190	190	190
[27]	Larghezza	cm	41	70	70
[28]	Altezza	cm	30	50	50
[29]	Impugnatura anteriore, posteriore		√	-	-
[30]	Manubrio		-	√	√
[31]	Asta separabile		-	-	-
[32]	Motore portato a spalla		-	-	-
[33]	Livello di pressione sonora	dB(A)	99,2	99,2	99,2
[34]	Incertezza	dB(A)	3	3	3
[35]	Livello di potenza sonora misurato	dB(A)	114,6	114,6	114,6
[34]	Incertezza	dB(A)	0,6	0,6	0,6
[36]	Livello di potenza sonora garantito	dB(A)	115	115	115
[37]	Vibrazioni trasmesse alla mano sull'impugnatura anteriore	m/s ²	6,58	-	-
[34]	Incertezza	m/s ²	1,5	-	-
[38]	Vibrazioni trasmesse alla mano sull'impugnatura posteriore	m/s ²	6,45	-	-
[34]	Incertezza	m/s ²	1,5	-	-
[39]	Vibrazioni trasmesse alla mano sull'impugnatura destra	m/s ²	-	3,9	3,84
[34]	Incertezza	m/s ²	-	1,5	1,5
[40]	Vibrazioni trasmesse alla mano sull'impugnatura sinistra	m/s ²	-	7	5,49
[34]	Incertezza	m/s ²	-	1,5	1,5
[41]	OPZIONI				
[42]	Parzializzatore		-	-	-

[1]	DATI TECNICI		B 52	B 52 D	B 52 DH
[2]	Motore		[3] 2 tempi raffreddamento ad aria		
[4]	Cilindrata	cm ³	51,7	51,7	51,7
[5]	Potenza	kW	1,55	1,55	1,55
[6]	Velocità di rotazione del motore a vuoto	min ⁻¹	3000 ±300	3000 ±300	3000 ±300
[7]	Velocità massima di rotazione del motore (testina porta filo)	min ⁻¹	9300	9300	9300
[8]	Velocità massima di rotazione del motore (lama a 3 punte)	min ⁻¹	9500	9500	9500
[9]	Velocità massima di rotazione dell'utensile (testina porta filo)	min ⁻¹	7500	7500	7500
[10]	Velocità massima di rotazione dell'utensile (lama a 3 punte)	min ⁻¹	7700	7700	7700
[11]	Capacità serbatoio carburante	l	1,0	1,0	1,0
[12]	Miscela (Benzina : Olio 2 tempi)		40:1 = 2,5%	40:1 = 2,5%	40:1 = 2,5%
[13]	Candela		L8RTF / NHSP L8RTC / TORCH	L8RTF / NHSP L8RTC / TORCH	L8RTF / NHSP L8RTC / TORCH
[14]	Larghezza di taglio (testina porta filo)	cm	45	45	45
[15]	Larghezza di taglio (lama a 3 punte)	cm	25,5	25,5	25,5
[16]	Larghezza di taglio (lama a sega)	cm	-	22,86	22,86
[17]	Attacco testina porta filo		M10 x 1,25 sx F	M10 x 1,25 sx F	M10 x 1,25 sx F
[18]	Diametro filo testina (max)	mm	2,8	2,8	2,8
[19]	Codice dispositivo di taglio		18803940/0 ("I") 18804530/0 ("II")	18803940/0 ("I") 18804530/0 ("II")	18803940/0 ("I") 18804530/0 ("II")
[19]	Codice dispositivo di taglio		18801125/0	18801125/0	18801125/0
[20]	Codice dispositivo di taglio (24 denti)		-	18804179/0	18804179/0
[21]	Codice dispositivo di taglio (60 denti)		-	18804180/0	18804180/0
[22]	Codice protezione (testina porta filo, lama a 3 punte)		18803939/0	18803939/0	18803939/0
[23]	Codice protezione (lama a sega)		-	18804181/0	18804181/0
[24]	Peso	kg	7,81	8,25	8,41
[25]	Dimensioni				
[26]	Lunghezza	cm	190	190	190
[27]	Larghezza	cm	41	70	70
[28]	Altezza	cm	30	50	50
[29]	Impugnatura anteriore, posteriore		√	-	-
[30]	Manubrio		-	√	√
[31]	Asta separabile		-	-	-
[32]	Motore portato a spalla		-	-	-
[33]	Livello di pressione sonora	dB(A)	100,8	100,8	100,8
[34]	Incertezza	dB(A)	3	3	3
[35]	Livello di potenza sonora misurato	dB(A)	115	115	115
[34]	Incertezza	dB(A)	1	1	1
[36]	Livello di potenza sonora garantito	dB(A)	116	116	116
[37]	Vibrazioni trasmesse alla mano sull'impugnatura anteriore	m/s ²	5,07	-	-
[34]	Incertezza	m/s ²	1,5	-	-
[38]	Vibrazioni trasmesse alla mano sull'impugnatura posteriore	m/s ²	7,91	-	-
[34]	Incertezza	m/s ²	1,5	-	-
[39]	Vibrazioni trasmesse alla mano sull'impugnatura destra	m/s ²	-	4,85	4,34
[34]	Incertezza	m/s ²	-	1,5	1,5
[40]	Vibrazioni trasmesse alla mano sull'impugnatura sinistra	m/s ²	-	4,49	4,11
[34]	Incertezza	m/s ²	-	1,5	1,5
[41]	OPZIONI				
[42]	Parzializzatore		-	-	-

[1]	DATI TECNICI		B 52 F
[2]	Motore		[3] 2 tempi raffreddamento ad aria
[4]	Cilindrata	cm ³	51,7
[5]	Potenza	kW	1,55
[6]	Velocità di rotazione del motore a vuoto	min ⁻¹	3000 ±300
[7]	Velocità massima di rotazione del motore (testina porta filo)	min ⁻¹	9300
[8]	Velocità massima di rotazione del motore (lama a 3 punte)	min ⁻¹	9500
[9]	Velocità massima di rotazione dell'utensile (testina porta filo)	min ⁻¹	7500
[10]	Velocità massima di rotazione dell'utensile (lama a 3 punte)	min ⁻¹	7700
[11]	Capacità serbatoio carburante	l	1,0
[12]	Miscela (Benzina : Olio 2 tempi)		40:1 = 2,5%
[13]	Candela		L8RTF / NHSP L8RTC / TORCH
[14]	Larghezza di taglio (testina porta filo)	cm	45
[15]	Larghezza di taglio (lama a 3 punte)	cm	25,5
[16]	Larghezza di taglio (lama a sega)	cm	-
[17]	Attacco testina porta filo		M10 x 1,25 sx F
[18]	Diametro filo testina (max)	mm	2,8
[19]	Codice dispositivo di taglio		18803940/0 ("I") 18804530/0 ("II")
[19]	Codice dispositivo di taglio		18801125/0
[20]	Codice dispositivo di taglio (24 denti)		-
[21]	Codice dispositivo di taglio (60 denti)		-
[22]	Codice protezione (testina porta filo, lama a 3 punte)		18803939/0
[23]	Codice protezione (lama a sega)		-
[24]	Peso	kg	11,95
[25]	Dimensioni		
[26]	Lunghezza	cm	300
[27]	Larghezza	cm	40
[28]	Altezza	cm	60
[29]	Impugnatura anteriore/posteriore		√
[30]	Manubrio		-
[31]	Asta separabile		-
[32]	Motore portato a spalla		√
[33]	Livello di pressione sonora	dB(A)	94
[34]	Incertezza	dB(A)	3
[35]	Livello di potenza sonora misurato	dB(A)	109,8
[34]	Incertezza	dB(A)	1,66
[36]	Livello di potenza sonora garantito	dB(A)	112
[37]	Vibrazioni trasmesse alla mano sull'impugnatura anteriore	m/s ²	3,66
[34]	Incertezza	m/s ²	1,5
[38]	Vibrazioni trasmesse alla mano sull'impugnatura posteriore	m/s ²	5,71
[34]	Incertezza	m/s ²	1,5
[39]	Vibrazioni trasmesse alla mano sull'impugnatura destra	m/s ²	-
[34]	Incertezza	m/s ²	-
[40]	Vibrazioni trasmesse alla mano sull'impugnatura sinistra	m/s ²	-
[34]	Incertezza	m/s ²	-
[41]	OPZIONI		
[42]	Parzializzatore		-

<p>[1] BG - ТЕХНИЧЕСКИ ДАННИ</p> <p>[2] Двигател</p> <p>[3] двутактно с въздушно охлаждане</p> <p>[4] Обем на цилиндъра</p> <p>[5] Мощност</p> <p>[6] Скорост на въртене на двигателя на празен ход</p> <p>[7] Максимална ротационна скорост на двигателя (глава за корда)</p> <p>[8] Максимална ротационна скорост на двигателя (резец с 3 върха)</p> <p>[9] Максимална ротационна скорост на инструмента (глава за корда)</p> <p>[10] Максимална ротационна скорост на инструмента (резец с 3 върха)</p> <p>[11] Вместимост на резервоара за гориво</p> <p>[12] Смес (Бензин : Масло двутактов)</p> <p>[13] Свещ</p> <p>[14] Ширина на рязане (глава за корда)</p> <p>[15] Ширина на рязане (резец с 3 върха)</p> <p>[16] Ширина на рязане (резец-трион)</p> <p>[17] Върха за глава за корда</p> <p>[18] Диаметър за глава за корда (max)</p> <p>[19] Нод на инструмента за рязане</p> <p>[20] Нод на инструмента за рязане (24 зъбци)</p> <p>[21] Нод на инструмента за рязане (60 зъбци)</p> <p>[22] Нод на защитата (глава за корда, резец с 3 върха)</p> <p>[23] Нод на защитата (резец-трион)</p> <p>[24] Тегло</p> <p>[25] Размери</p> <p>[26] Дължина</p> <p>[27] Ширина</p> <p>[28] Височина</p> <p>[29] Предна, Задна ръкохватка</p> <p>[30] Кормило</p> <p>[31] Отделяща се занга</p> <p>[32] Мотора се пренася на рамо</p> <p>[33] Ниво на звуковото налягане</p> <p>[34] Несигурност</p> <p>[35] Ниво на измерената звукова мощност</p> <p>[36] Гарантирано ниво на звукова мощност</p> <p>[37] Вибрации, предадени на ръката върху предна дръжка</p> <p>[38] Вибрации, предадени на ръката върху задна дръжка</p> <p>[39] Вибрации, предадени на ръката върху дясната ръкохватка</p> <p>[40] Вибрации, предадени на ръката върху лявата ръкохватка</p> <p>[41] ОПЦИИ</p> <p>[42] Приспособление за подпомагане задействането на машината</p>	<p>[1] BS - TEHNIČKI PODACI</p> <p>[2] Motor</p> <p>[3] 2-taktni motor hlađenje vazduhom</p> <p>[4] Kubikaža</p> <p>[5] Snaga</p> <p>[6] Brzina okretanja motora na prazno</p> <p>[7] Maksimalna brzina okretanja motora (glava s reznom niti)</p> <p>[8] Maksimalna brzina okretanja motora (trokrako sječivo)</p> <p>[9] Maksimalna brzina okretanja alatke (glava s reznom niti)</p> <p>[10] Maksimalna brzina okretanja alatke (trokrako sječivo)</p> <p>[11] Kapacitet rezervoara za gorivo</p> <p>[12] Smjesa goriva (Benzin : Ulje 2-taktni)</p> <p>[13] Svjećica</p> <p>[14] Širina reza (glava s reznom niti)</p> <p>[15] Širina reza (trokrako sječivo)</p> <p>[16] Širina reza (kružno sječivo)</p> <p>[17] Priključak za glavu s reznom niti</p> <p>[18] Promjer niti glave (maks.)</p> <p>[19] Šifra rezne glave</p> <p>[20] Šifra rezne glave (24 zubi)</p> <p>[21] Šifra rezne glave (60 zubi)</p> <p>[22] Šifra štitnika (glava s reznom niti, trokrako sječivo)</p> <p>[23] Šifra štitnika (kružno sječivo)</p> <p>[24] Težina</p> <p>[25] Dimenzije</p> <p>[26] Dužina</p> <p>[27] Širina</p> <p>[28] Visina</p> <p>[29] Prednji, Stražnji rukohvat</p> <p>[30] Upravljač</p> <p>[31] Odvojni štap</p> <p>[32] Motor nosen na ramenu</p> <p>[33] Razina zvučnog pritiska</p> <p>[34] Nesigurnost</p> <p>[35] Izmjerena razina zvučne snage</p> <p>[36] Garantirana razina zvučne snage</p> <p>[37] Vibracije koje se prenose na ruku na prednjem rukohvatu</p> <p>[38] Vibracije koje se prenose na ruku na zadnjem rukohvatu</p> <p>[39] Vibracije koje se prenose na ruku na desnom rukohvatu</p> <p>[40] Vibracije koje se prenose na ruku na lijevom rukohvatu</p> <p>[41] OPĆIJE</p> <p>[42] Okidač</p>	<p>[1] CS - TECHNICKÉ PARAMETRY</p> <p>[2] Motor</p> <p>[3] Dvoutaktní, vzduchem chlazený</p> <p>[4] Zdvihový objem</p> <p>[5] Výkon</p> <p>[6] Rychlost otáčení motoru při chodu na prázno</p> <p>[7] Maximální rychlost otáčení motoru (strunová hlava)</p> <p>[8] Maximální rychlost otáčení motoru (trojzubec)</p> <p>[9] Maximální rychlost otáčení nástroje (strunová hlava)</p> <p>[10] Maximální rychlost otáčení nástroje (trojzubec)</p> <p>[11] Kapacita palivové nádrže</p> <p>[12] Směs (Benzin: olej pro dvoutaktní motory)</p> <p>[13] Zapalovací svíčka</p> <p>[14] Záběr (strunová hlava)</p> <p>[15] Záběr (trojzubec)</p> <p>[16] Záběr (Nůž ve tvaru píly)</p> <p>[17] Uchytí strunové hlavy</p> <p>[18] Průměr struny (max.)</p> <p>[19] Kód sekacího zařízení</p> <p>[20] Kód sekacího zařízení (24 zuby)</p> <p>[21] Kód sekacího zařízení (60 zuby)</p> <p>[22] Kód ochranného krytu (strunová hlava, trojzubec)</p> <p>[23] Kód ochranného krytu (Nůž ve tvaru píly)</p> <p>[24] Hmotnost</p> <p>[25] Rozměry</p> <p>[26] Délka</p> <p>[27] Šířka</p> <p>[28] Výška</p> <p>[29] Přední, Zadní rukojeť</p> <p>[30] Řídítko</p> <p>[31] Dělný hřídel</p> <p>[32] Motor přenesený na rameni</p> <p>[33] Úroveň akustického tlaku</p> <p>[34] Nejistota měření</p> <p>[35] Naměřená hodnota akustického výkonu</p> <p>[36] Zaručena úroveň akustického výkonu</p> <p>[37] Vibrace přenesené na ruku na přední rukojeti</p> <p>[38] Vibrace přenesené na ruku na zadní rukojeti</p> <p>[39] Vibrace přenesené na ruku na pravém držadle</p> <p>[40] Vibrace přenesené na ruku na levém držadle</p> <p>[41] MOZDOSTI</p> <p>[42] Omezovač</p>
<p>[1] DA - TEKNISKE DATA</p> <p>[2] Motor</p> <p>[3] 2-taktsmotor med luftkøling</p> <p>[4] Slagvolumen</p> <p>[5] Effekt</p> <p>[6] Omdrejningshastighed med motor i tomgangsfastighed</p> <p>[7] Maksimalt omdrejningstal for motoren (trådhovede)</p> <p>[8] Maksimalt omdrejningstal for motoren (klinge med 3 spidser)</p> <p>[9] Maksimalt omdrejningstal for redskabet (trådhovede)</p> <p>[10] Maksimalt omdrejningstal for redskabet (klinge med 3 spidser)</p> <p>[11] Brændstoffstankens kapacitet</p> <p>[12] Blanding (Benzin: 2-taktsolie)</p> <p>[13] Gændrøp</p> <p>[14] Skærebredde (trådhovede)</p> <p>[15] Skærebredde (klinge med 3 spidser)</p> <p>[16] Skærebredde (sav-klinge)</p> <p>[17] Montering af trådhoved</p> <p>[18] Diameter af tråd i hovedet (maks.)</p> <p>[19] Skæreanordningens værn nr. (24 tænder)</p> <p>[20] Skæreanordningens værn nr. (60 tænder)</p> <p>[21] Beskyttelsens varenummer (trådhovede, klinge med 3 spidser)</p> <p>[22] Beskyttelsens varenummer (sav-klinge)</p> <p>[23] Vægt</p> <p>[24] Mål</p> <p>[25] Længde</p> <p>[26] Bredde</p> <p>[27] Højde</p> <p>[28] Forreste, Bagerste håndtag</p> <p>[29] Håndtag</p> <p>[30] Adskillelig stang</p> <p>[31] Motor båret på skuldrene</p> <p>[32] Lydtrykkniveau</p> <p>[33] Usikkerhed</p> <p>[34] Målt lydeffektniveau</p> <p>[35] Garantert lydeffektniveau</p> <p>[36] Vibrationer overført til hånden på forreste håndtag</p> <p>[37] Vibrationer overført til hånden på bagerste håndtag</p> <p>[38] Vibrationer overført til hånden på højre håndtag</p> <p>[39] Vibrationer overført til hånden på venstre håndtag</p> <p>[40] KSI I HÅNDSTYR</p> <p>[41] Udloserknop</p>	<p>[1] DE - TECHNISCHE DATEN</p> <p>[2] Motor</p> <p>[3] 2-Takt mit Luftkühlung</p> <p>[4] Hubraum</p> <p>[5] Leistung</p> <p>[6] Maximale Drehgeschwindigkeit des Motors (Fadenkopf)</p> <p>[7] Maximale Drehgeschwindigkeit des Motors (3-schneidiges Messer)</p> <p>[8] Maximale Drehgeschwindigkeit des Motors (3-schneidiges Messer)</p> <p>[9] Maximale Drehgeschwindigkeit des Werkzeugs (Fadenkopf)</p> <p>[10] Maximale Drehgeschwindigkeit des Werkzeugs (3-schneidiges Messer)</p> <p>[11] Fassungsvermögen des Kraftstofftanks</p> <p>[12] Gemisch (Benzin: Zweitaktöl)</p> <p>[13] Zündkerze</p> <p>[14] Schnittbreite (Fadenkopf)</p> <p>[15] Schnittbreite (3-schneidiges Messer)</p> <p>[16] Schnittbreite (Sägeblatt)</p> <p>[17] Anschluss Fadenkopf</p> <p>[18] Durchmesser Fadenkopf (max.)</p> <p>[19] Code Messer</p> <p>[20] Code Messer (24 Zähne)</p> <p>[21] Code Messer (60 Zähne)</p> <p>[22] Nummer Schutzeinrichtung (Fadenkopf, 3-schneidiges Messer)</p> <p>[23] Nummer Schutzeinrichtung (Sägeblatt)</p> <p>[24] Gewicht</p> <p>[25] Abmessungen</p> <p>[26] Länge</p> <p>[27] Breite</p> <p>[28] Höhe</p> <p>[29] Griff vorne, hinten</p> <p>[30] Griff</p> <p>[31] Trennbare Stange</p> <p>[32] Rückenmotor</p> <p>[33] Schalldruckpegel</p> <p>[34] Messungenauiigkeit</p> <p>[35] Gemessener Schalleistungspegel</p> <p>[36] Garantierter Schalleistungspegel</p> <p>[37] Zulässige auf die Hand am vorderen Handgriff übertragene Vibrationen</p> <p>[38] Zulässige auf die Hand am hinteren Handgriff übertragene Vibrationen</p> <p>[39] Zulässige auf die Hand am rechten Handgriff übertragene Vibrationen</p> <p>[40] Zulässige auf die Hand am linken Handgriff übertragene Vibrationen</p> <p>[41] OPTIONEN</p> <p>[42] Begrenzer</p>	<p>[1] EL - ΤΕΧΝΙΚΑ ΧΑΡΑΚΤΗΡΙΣΤΙΚΑ</p> <p>[2] Κινητήρας</p> <p>[3] δίχρονος αερόψυκτος</p> <p>[4] Κυβισμός</p> <p>[5] ισχύς</p> <p>[6] ταχύτητα περιστροφής κινητήρα χωρίς φορτίο</p> <p>[7] Μέγιστη ταχύτητα περιστροφής κινητήρα (κεφαλή νήματος)</p> <p>[8] Μέγιστη ταχύτητα περιστροφής κινητήρα (διάκος 3 δοντίων)</p> <p>[9] Μέγιστη ταχύτητα περιστροφής εργαλείου (κεφαλή νήματος)</p> <p>[10] Μέγιστη ταχύτητα περιστροφής εργαλείου (διάκος 3 δοντίων)</p> <p>[11] Χωρητικότητα δεξαμενής καυσίμου</p> <p>[12] Μίξη (Βενζίνη: λάδι για δίχρονο/κινητήρα)</p> <p>[13] κωνίδα</p> <p>[14] πλάτος κοπής (κεφαλή νήματος)</p> <p>[15] πλάτος κοπής (διάκος 3 δοντίων)</p> <p>[16] πλάτος κοπής (πριονωτός διάκος)</p> <p>[17] συνδεσμός κεφαλής νήματος</p> <p>[18] Διμετρικός νήματος κεφαλής (μέγ.)</p> <p>[19] κωδικός συστήματος κοπής</p> <p>[20] κωδικός συστήματος κοπής (24 δοντία)</p> <p>[21] κωδικός συστήματος κοπής (60 δοντία)</p> <p>[22] κωδικός προστασίας (κεφαλή νήματος, διάκος 3 δοντίων)</p> <p>[23] κωδικός προστασίας (πριονωτός διάκος)</p> <p>[24] βάρος</p> <p>[25] διαστάσεις</p> <p>[26] μήκος</p> <p>[27] πλάτος</p> <p>[28] ύψος</p> <p>[29] εμπρός, Πίσω χειρολαβή</p> <p>[30] τιμόνι</p> <p>[31] αποσπώμενος άξονας</p> <p>[32] κινητήρας που μεταφέρεται στην πλάτη</p> <p>[33] στάση ηχητικής πίεσης</p> <p>[34] άβεβαιότητα</p> <p>[35] μετρημένη στάση ηχητικής ισχύος</p> <p>[36] εγγυημένη ηχητικής ισχύος</p> <p>[37] κραδασμοί στο χέρι στην εμπρός χειρολαβή</p> <p>[38] κραδασμοί στο χέρι στην πίσω χειρολαβή</p> <p>[39] κραδασμοί στο χέρι στη δεξιά χειρολαβή</p> <p>[40] κραδασμοί στο χέρι στην αριστερή χειρολαβή</p> <p>[41] ΠΡΟΑΙΡΕΤΙΚΑ</p> <p>[42] Καταμημητής</p>

<p>[1] EN - TECHNICAL DATA</p> <p>[2] Engine</p> <p>[3] 2-stroke air-cooled</p> <p>[4] Displacement</p> <p>[5] Power</p> <p>[6] Engine rotation speed when idle</p> <p>[7] Maximum engine rotation speed (cutting line head)</p> <p>[8] Maximum engine rotation speed (3-point blade)</p> <p>[9] Maximum tool rotation speed (cutting line head)</p> <p>[10] Maximum tool rotation speed (3-point blade)</p> <p>[11] Fuel tank capacity</p> <p>[12] Fuel mixture (Petrol: 2-stroke oil)</p> <p>[13] Spark plug</p> <p>[14] Cutting width (cutting line head)</p> <p>[15] Cutting width (3-point blade)</p> <p>[16] Cutting width (saw blade)</p> <p>[17] Connecting cutting line head</p> <p>[18] Diameter of cutting line (max)</p> <p>[19] Cutting means code</p> <p>[20] Cutting means code (24 tooth)</p> <p>[21] Cutting means code (60 tooth)</p> <p>[22] Protection code (cutting line head, 3-point blade)</p> <p>[23] Protection code (saw blade)</p> <p>[24] Weight</p> <p>[25] Dimensions</p> <p>[26] Length</p> <p>[27] Width</p> <p>[28] Height</p> <p>[29] Front, rear handle</p> <p>[30] Handle bar</p> <p>[31] Separable rod</p> <p>[32] Back-pack power unit</p> <p>[33] Sound pressure level</p> <p>[34] Uncertainty</p> <p>[35] Measured sound power level</p> <p>[36] Guaranteed sound power level</p> <p>[37] Vibrations transmitted to hand on front handle</p> <p>[38] Vibrations transmitted to hand on rear handle</p> <p>[39] Vibrations transmitted to hand on right handle</p> <p>[40] Vibrations transmitted to hand on left handle</p> <p>[41] OPTIONS</p> <p>[42] Shutter</p>	<p>[1] ES - DATOS TÉCNICOS</p> <p>[2] Motor</p> <p>[3] 2 tiempos enfriamiento de aire</p> <p>[4] Cilindrada</p> <p>[5] Potencia</p> <p>[6] Velocidad de rotación del motor en vacío</p> <p>[7] Velocidad máxima de rotación del motor (cabezal porta hilo)</p> <p>[8] Velocidad máxima de rotación del motor (cuchilla de 3 puntas)</p> <p>[9] Velocidad máxima de rotación de la herramienta (cabezal porta hilo)</p> <p>[10] Velocidad máxima de rotación de la herramienta (cuchilla de 3 puntas)</p> <p>[11] Capacidad depósito gasolina</p> <p>[12] Mezcla (Gasolina: Aceite 2 Tiempos</p> <p>[13] Buja</p> <p>[14] Ancho de corte (cabezal porta hilo)</p> <p>[15] Ancho de corte (cuchilla de 3 puntas)</p> <p>[16] Ancho de corte (cuchilla de sierra)</p> <p>[17] Enganche cabezal porta hilo</p> <p>[18] Diámetro hilo cabezal (max)</p> <p>[19] Código dispositivo de corte</p> <p>[20] Código dispositivo de corte (24 dientes)</p> <p>[21] Código dispositivo de corte (60 dientes)</p> <p>[22] Código de protección (cabezal porta hilo, cuchilla de 3 puntas)</p> <p>[23] Código de protección (cuchilla de sierra)</p> <p>[24] Peso</p> <p>[25] Dimensiones</p> <p>[26] Longitud</p> <p>[27] Anchura</p> <p>[28] Altura</p> <p>[29] Empuñadura anterior, posterior</p> <p>[30] Manubrio</p> <p>[31] Varilla separable</p> <p>[32] Motor de mochila</p> <p>[33] Nivel de presión sonora</p> <p>[34] Incertidumbre</p> <p>[35] Nivel de potencia sonora medido</p> <p>[36] Nivel de potencia sonora garantizado</p> <p>[37] Vibraciones transmitidas a la mano en la empuñadura anterior</p> <p>[38] Vibraciones transmitidas a la mano en la empuñadura posterior</p> <p>[39] Vibraciones transmitidas a la mano en la empuñadura derecha</p> <p>[40] Vibraciones transmitidas a la mano en la empuñadura izquierda</p> <p>[41] OPCIONES</p> <p>[42] Parcializador</p>	<p>[1] ET - TEHNILISED ANDMED</p> <p>[2] Mootor</p> <p>[3] 2 taktiline õhkjahutusega</p> <p>[4] Tõmahaht</p> <p>[5] Võimsus</p> <p>[6] Mootori pöörlemise kiirus tühikäigul</p> <p>[7] Masina mootori maksimum pöördekiirus (nõoripeaga)</p> <p>[8] Masina mootori maksimum pöördekiirus (3-otsalise kettaga)</p> <p>[9] Loikeseadme maksimum pöördekiirus (nõoripeaga)</p> <p>[10] Loikeseadme maksimum pöördekiirus (3-otsalise kettaga)</p> <p>[11] Kütuse paagi maht</p> <p>[12] Segu (bensiin: õli 2 taktiline)</p> <p>[13] Kunaal</p> <p>[14] Loikelaius (nõoripeaga)</p> <p>[15] Loikelaius (3-harulise teraga)</p> <p>[16] Loikelaius (saega tera)</p> <p>[17] Nõoripea ühendus</p> <p>[18] Nõoripea labimootr. (maks.)</p> <p>[19] Loikeseadme kood</p> <p>[20] Loikeseadme kood (24 hambaga)</p> <p>[21] Loikeseadme kood (60 hambaga)</p> <p>[22] Kaitsese kood (nõoripeaga, 3-harulise teraga)</p> <p>[23] Kaitsese kood (saega tera)</p> <p>[24] Kaal</p> <p>[25] Mootmed</p> <p>[26] Pikkus</p> <p>[27] Laius</p> <p>[28] Kõrgus</p> <p>[29] Eesmine, Tagumine käepide</p> <p>[30] Käepide</p> <p>[31] Eraldatav varras</p> <p>[32] Seljas kantav mootor</p> <p>[33] Helirõhu tase</p> <p>[34] Määramatus</p> <p>[35] Helivõimsuse mõõdetav tase</p> <p>[36] Garanteeritud helivõimsuse tase</p> <p>[37] Eesmiselt käepidemelt käele üle kanduv vibratsioon</p> <p>[38] Tagumiselt käepidemelt käele üle kanduv vibratsioon</p> <p>[39] Vibratsioon parempoolsel käepidemel</p> <p>[40] Vibratsioon vasakpoolsel käepidemel</p> <p>[41] VALIKUD</p> <p>[42] Osaline gaas</p>
<p>[1] FI - TEKNISET TIEDOT</p> <p>[2] Moottori</p> <p>[3] 2-tahti ilmajäähdytteinen</p> <p>[4] Tilavuus</p> <p>[5] Teho</p> <p>[6] Moottorin pyörimisnopeus (autokäynnillä)</p> <p>[7] Moottorin maksimipyörimisnopeus (siimapää)</p> <p>[8] Moottorin maksimipyörimisnopeus (3-kärkinen terä)</p> <p>[9] Työkalun maksimipyörimisnopeus (siimapää)</p> <p>[10] Työkalun maksimipyörimisnopeus (3-kärkinen terä)</p> <p>[11] Polttoainetankin tilavuus</p> <p>[12] Polttoaineseos (Bensiini: Öljy 2-tahti)</p> <p>[13] Sytytystulppa</p> <p>[14] Leikkuvälvitys (siimapää)</p> <p>[15] Leikkuvälvitys (3-kärkinen terä)</p> <p>[16] Leikkuvälvitys (sahalaitainen terä)</p> <p>[17] Siimapään kiinnitys</p> <p>[18] Siimapään siiman halkaisija (max)</p> <p>[19] Leikkuvälvälineen koodi</p> <p>[20] Leikkuvälvälineen koodi (24 hampaisen)</p> <p>[21] Leikkuvälvälineen koodi (60 hampaisen)</p> <p>[22] Suojakoodi (siimapää, 3-kärkinen terä)</p> <p>[23] Suojakoodi (sahalaitainen terä)</p> <p>[24] Koko</p> <p>[25] Pituus</p> <p>[26] Leveys</p> <p>[27] Korkeus</p> <p>[28] Etukahva, takakahva</p> <p>[29] Käesijainti</p> <p>[30] Irrotettava tanko</p> <p>[31] Olialla kannettava moottori</p> <p>[32] Äänenpaineen taso</p> <p>[33] Epävarmuus</p> <p>[34] Mitattu äänitehotaso</p> <p>[35] Taattu äänitehotaso</p> <p>[36] Etukahvaan kohdistuva värinä</p> <p>[37] Takakahvaan kohdistuva värinä</p> <p>[38] Oljikan kahvaan kohdistuva värinä</p> <p>[39] Vasempaan kahvaan kohdistuva värinä</p> <p>[40] VALINNAT</p> <p>[41] Rajoitin</p>	<p>[1] FR - CARACTÉRISTIQUES TECHNIQUES</p> <p>[2] Moteur</p> <p>[3] 2 temps refroidissement à air</p> <p>[4] Cylindrée</p> <p>[5] Puissance</p> <p>[6] Vitesse de rotation à vide du moteur</p> <p>[7] Vitesse maximum de rotation du moteur (tête à fil)</p> <p>[8] Vitesse maximum de rotation du moteur (lame à 3 pointes)</p> <p>[9] Vitesse maximum de rotation de l'outil (tête à fil)</p> <p>[10] Vitesse maximum de rotation de l'outil (lame à 3 pointes)</p> <p>[11] Capacité du réservoir de carburant</p> <p>[12] Mélange (Essence : Huile 2 temps)</p> <p>[13] Bougie</p> <p>[14] Largeur de coupe (tête à fil)</p> <p>[15] Largeur de coupe (lame à 3 pointes)</p> <p>[16] Largeur de coupe (lame de scie)</p> <p>[17] Fixation tête à fil</p> <p>[18] Diamètre fil tête (max.)</p> <p>[19] Code organe de coupe</p> <p>[20] Code organe de coupe (24 dents)</p> <p>[21] Code organe de coupe (60 dents)</p> <p>[22] Code de protection (tête à fil, lame à 3 pointes)</p> <p>[23] Code protection (lame de scie)</p> <p>[24] Poids</p> <p>[25] Dimensions</p> <p>[26] Longueur</p> <p>[27] Largeur</p> <p>[28] Hauteur</p> <p>[29] Poignée avant, arrière</p> <p>[30] Poignée</p> <p>[31] Tige separable</p> <p>[32] Moteur porté à l'épaule</p> <p>[33] Niveau de pression sonore</p> <p>[34] Incertitude</p> <p>[35] Niveau de puissance sonore mesuré</p> <p>[36] Niveau de puissance sonore garanti</p> <p>[37] Vibrations transmises à la main sur la poignée antérieure</p> <p>[38] Vibrations transmises à la main sur la poignée postérieure</p> <p>[39] Vibrations transmises à la main sur la poignée droite</p> <p>[40] Vibrations transmises à la main sur la poignée gauche</p> <p>[41] OPTIONS</p> <p>[42] Régulateur</p>	<p>[1] HR - TEHNIČKI PODACI</p> <p>[2] Motor</p> <p>[3] 2-taktni sa zračnim hlađenjem</p> <p>[4] Radni obujam</p> <p>[5] Snaga</p> <p>[6] Brzina vrtnje motora na prazno</p> <p>[7] Maksimalna brzina rotacije motora (glava s reznom nit)</p> <p>[8] Maksimalna brzina rotacije motora (trokraki nož)</p> <p>[9] Maksimalna brzina rotacije alata (glava s reznom nit)</p> <p>[10] Maksimalna brzina rotacije alata (trokraki nož)</p> <p>[11] Zapremina spremnika goriva</p> <p>[12] Mješavina (benzin: ulje za 2-taktni motore)</p> <p>[13] Svjećica</p> <p>[14] Širina rezanja (glava s reznom nit)</p> <p>[15] Širina rezanja (trokraki nož)</p> <p>[16] Širina rezanja (nazubljeni nož)</p> <p>[17] Spoj za glavu s reznom nit</p> <p>[18] Promjer nit glave (maks.)</p> <p>[19] Šifra noža</p> <p>[20] Šifra noža (24 zupca)</p> <p>[21] Šifra noža (60 zupca)</p> <p>[22] Šifra štitnika (glava s reznom nit, trokraki nož)</p> <p>[23] Šifra štitnika (nazubljeni nož)</p> <p>[24] Težina</p> <p>[25] Dimenzije</p> <p>[26] Dužina</p> <p>[27] Širina</p> <p>[28] Visina</p> <p>[29] Prednja, Stražnja ručka</p> <p>[30] Upravljač</p> <p>[31] Odvojiva osovin</p> <p>[32] Motor nosen na ramenu</p> <p>[33] Razina zvučnog tlaka</p> <p>[34] Nesigurnost</p> <p>[35] Izmjerena razina zvučne snage</p> <p>[36] Zajamčena razina zvučne snage</p> <p>[37] Vibracije koje se prenose na ruku putem prednje ručke</p> <p>[38] Vibracije koje se prenose na ruku putem stražnje ručke</p> <p>[39] Vibracije koje se prenose na šaku, desna ručka</p> <p>[40] Vibracije koje se prenose na šaku, lijeva ručka</p> <p>[41] OPĆIJE</p> <p>[42] Prekidáč za srednji položaj</p>

<p>[1] HU - MŰSZAKI ADATOK</p> <p>[2] Motor</p> <p>[3] 2 ütemű, léghűtéses</p> <p>[4] Hengerűrtérfogat</p> <p>[5] Teljesítmény</p> <p>[6] A motor forgási sebessége üresben</p> <p>[7] A motor maximális forgási sebessége (huzaltár fej)</p> <p>[8] A motor maximális forgási sebessége (3 ülévágólap)</p> <p>[9] A szerszám maximális forgási sebessége (huzaltár fej)</p> <p>[10] A szerszám maximális forgási sebessége (3 ülévágólap)</p> <p>[11] Üzemanyagtartály kapacitása</p> <p>[12] Keverek (Benzin: Olaj ketütemű motorokhoz)</p> <p>[13] Gvertyva</p> <p>[14] Munkaszélesség (huzaltár fej)</p> <p>[15] Munkaszélesség (3 ülévágólap)</p> <p>[16] Munkaszélesség (fűrészlap)</p> <p>[17] Huzaltár fej csatlakozó</p> <p>[18] Fej huzal keresztmetszet (max.)</p> <p>[19] Vágóegység kódszáma</p> <p>[20] Vágóegység kódszáma (24 fogú)</p> <p>[21] Vágóegység kódszáma (60 fogú)</p> <p>[22] Védelem kódja (huzaltár fej, 3 ülévágólap)</p> <p>[23] Védelem kódja (fűrészlap)</p> <p>[24] Tömeg</p> <p>[25] Méretek</p> <p>[26] Hosszság</p> <p>[27] Szélesség</p> <p>[28] Magasság</p> <p>[29] Elülső, hátsó markolat</p> <p>[30] Markolat</p> <p>[31] Leválasztható rúd</p> <p>[32] Vállon hordozható motor</p> <p>[33] Hangnyomásszint</p> <p>[34] Mérés bizonytalanság</p> <p>[35] Mért zajteljesítmény szint</p> <p>[36] Garantiált zajteljesítmény szint</p> <p>[37] Az elülső markolatnál a kéz felé tovaabított rezgések</p> <p>[38] A hátsó markolatnál a kéz felé tovaabított rezgések</p> <p>[39] A jobb markolatnál a kéz felé tovaabított rezgések</p> <p>[40] A bal markolatnál a kéz felé tovaabított rezgések</p> <p>[41] OPTI-OK</p> <p>[42] Szabályozó</p>	<p>[1] LT - TECHINIAI DUOMENYS</p> <p>[2] Variklis</p> <p>[3] 2 taktu aušinimams oru</p> <p>[4] Variklio turis</p> <p>[5] Galia</p> <p>[6] Tuščios eigos variklio sukimosi greitis</p> <p>[7] Maksimalus variklio (pjovimo valo galvutes) sukimosi greitis</p> <p>[8] Maksimalus variklio (trisakio peilio) sukimosi greitis</p> <p>[9] Maksimalus irankio (pjovimo valo galvutes) sukimosi greitis</p> <p>[10] Maksimalus irankio (trisakio peilio) sukimosi greitis</p> <p>[11] Kuro bako talpa</p> <p>[12] Misinys (Benzinas: alyva 2 taktu)</p> <p>[13] Zvake</p> <p>[14] Pjovimo plotis (pjovimo valo galvute)</p> <p>[15] Pjovimo plotis (trisakis peilis)</p> <p>[16] Pjovimo plotis (diskinis peilis)</p> <p>[17] Pjovimo valo galvutes jungtis</p> <p>[18] Valo galvutes skersmuo (maks.)</p> <p>[19] Pjovimo itaiso kodas</p> <p>[20] Pjovimo itaiso kodas (24 dantimis)</p> <p>[21] Pjovimo itaiso kodas (60 dantimis)</p> <p>[22] Apsaugos kodas (pjovimo valo galvute trisakis peilis)</p> <p>[23] Apsaugos kodas (diskinis peilis)</p> <p>[24] Svoris</p> <p>[25] Ismatavimai</p> <p>[26] Ilgis</p> <p>[27] Plotis</p> <p>[28] Aukstis</p> <p>[29] Priekine, Galine rankena</p> <p>[30] Rankena</p> <p>[31] Niuriamas kotas</p> <p>[32] Ant peties nesiojamas variklis</p> <p>[33] Garsio slėgio lygis</p> <p>[34] Pakiade</p> <p>[35] Ismatuotas garso galios lygis</p> <p>[36] Garantuotas garso galios lygis</p> <p>[37] Vibracijos lygis, priekine rankena</p> <p>[38] Vibracijos lygis, galine rankena</p> <p>[39] Vibracijos lygis, desine rankena</p> <p>[40] Vėdinimo greitis, rankena</p> <p>[41] PASTIRENKAMI PRIEDAI</p> <p>[42] Ribotuvas</p>	<p>[1] LV - TEHNISKIE DATI</p> <p>[2] Dzinējs</p> <p>[3] 2 taktu ar gaisdziesi</p> <p>[4] Cilindru tilpums</p> <p>[5] Jauda</p> <p>[6] Dzinēja griešanās ātrums tukšgaitā</p> <p>[7] Maksimālais dzinēja griešanās ātrums (auklas turēšanas galvina)</p> <p>[8] Maksimālais dzinēja griešanās ātrums (asmens ar 3 mašiem)</p> <p>[9] Maksimālais instrumenta griešanās ātrums (auklas turēšanas galvina)</p> <p>[10] Maksimālais instrumenta griešanās ātrums (asmens ar 3 mašiem)</p> <p>[11] Degvielas tvērtnes tilpums</p> <p>[12] Malsījums (benzins : eļļa 2-taktu dzinējiem)</p> <p>[13] Svece</p> <p>[14] Pļaušanas platums (auklas turēšanas galvina)</p> <p>[15] Pļaušanas platums (asmens ar 3 mašiem)</p> <p>[16] Pļaušanas platums (zāgveida asmens)</p> <p>[17] Auklas turēšanas galvinas stiprinājums</p> <p>[18] Galvīnas auklas diametrs (maks.)</p> <p>[19] Griezējierīces kods</p> <p>[20] Griezējierīces kods (24 zobiem)</p> <p>[21] Griezējierīces kods (60 zobiem)</p> <p>[22] Aizsarga kods (auklas turēšanas galvina, asmens ar 3 mašiem)</p> <p>[23] Aizsarga kods (zāgveida asmens)</p> <p>[24] Svars</p> <p>[25] Jāmēri</p> <p>[26] Garums</p> <p>[27] Platums</p> <p>[28] Augstums</p> <p>[29] Priekšējais, Aizmugurējais rokturis</p> <p>[30] Stūre</p> <p>[31] Nomenams kāts</p> <p>[32] Uz muguras piemērsjams dzinēja mezgls</p> <p>[33] Skanās spriediena līmenis</p> <p>[34] Klūda</p> <p>[35] Mērītās skanās jaudas līmenis</p> <p>[36] Garantētās skanās jaudas līmenis</p> <p>[37] No priekšējā roktura rokai nododamā vibrācija</p> <p>[38] No aizmugurējā roktura rokai nododamā vibrācija</p> <p>[39] No labā roktura rokai nododamā vibrācija</p> <p>[40] No kreisā roktura rokai nododamā vibrācija</p> <p>[41] OPTI-KOJUMS</p> <p>[42] Fiksators</p>
<p>[1] MK - ТЕХНИЧНИ ПОДАТОЦИ</p> <p>[2] Motor</p> <p>[3] 2-тактен и воздушно ладенје</p> <p>[4] Капацитет</p> <p>[5] Моќност</p> <p>[6] Моќност на ротација со мотор на празно</p> <p>[7] Максимална брзина на ротација на моторот (калем со конец)</p> <p>[8] Максимална брзина на ротација на моторот (нож со 3 запци)</p> <p>[9] Максимална брзина на ротација на дополнителната опрема (калем со конец)</p> <p>[10] Максимална брзина на ротација на дополнителната опрема (нож со 3 запци)</p> <p>[11] Капацитет на резервоарот за гориво</p> <p>[12] Мешавина (бензин: масло за двотактни мотори)</p> <p>[13] Свеќичка</p> <p>[14] Ширина на косење (калем со конец)</p> <p>[15] Ширина на косење (нож со 3 запци)</p> <p>[16] Ширина на косење (сечиво за пила)</p> <p>[17] Првостепен калем со конец</p> <p>[18] Дијаметар на калемот со конец (макс)</p> <p>[19] Нод на уредот за сечење</p> <p>[20] Нод на уредот за сечење (24 запци)</p> <p>[21] Нод на уредот за сечење (60 запци)</p> <p>[22] Нод на заштитата (калем со конец, нож со 3 запци)</p> <p>[23] Нод на заштитата (сечиво за пила)</p> <p>[24] Тежина</p> <p>[25] Димензии</p> <p>[26] Должина</p> <p>[27] Ширина</p> <p>[28] Висина</p> <p>[29] Предна, Задна рачка</p> <p>[30] Рачка</p> <p>[31] Делив држач</p> <p>[32] Motor што се носи на рамо</p> <p>[33] Ниво на звучен притисок</p> <p>[34] Оттапување</p> <p>[35] Измерено ниво на бучава</p> <p>[36] Гарантирано ниво на бучава</p> <p>[37] Вибрации што се пренесуваат на раце од предната рачка</p> <p>[38] Вибрации што се пренесуваат на раце од задната рачка</p> <p>[39] Вибрации што се пренесуваат на рацете од десната рачка</p> <p>[40] Вибрации што се пренесуваат на рацете од левата рачка</p> <p>[41] ОПЦИИ</p> <p>[42] Регулатор</p>	<p>[1] NL - TECHNISCHE GEGEVENS</p> <p>[2] Motor</p> <p>[3] 2-takt luchtkoeling</p> <p>[4] Cilinderinhoud</p> <p>[5] Vermogen</p> <p>[6] Rotatiesnelheid van de motor zonder belasting</p> <p>[7] Maximale rotatiesnelheid van de motor (draadhouter)</p> <p>[8] Maximale rotatiesnelheid van de motor (mes met 3 punten)</p> <p>[9] Maximale rotatiesnelheid van het werktuig (draadhouter)</p> <p>[10] Maximale rotatiesnelheid van het werktuig (mes met 3 punten)</p> <p>[11] Vermogen brandstofreservoir</p> <p>[12] Mengeling (Benzine : Olie 2-takt)</p> <p>[13] Bougie</p> <p>[14] Snijspreedte (draadhouter)</p> <p>[15] Snijspreedte (mes met 3 punten)</p> <p>[16] Snijspreedte (zaagmes)</p> <p>[17] Bevestiging draadhouter</p> <p>[18] Diameter draadhouter (max)</p> <p>[19] Code snij-inrichting</p> <p>[20] Code snij-inrichting (24 tanden)</p> <p>[21] Code snij-inrichting (60 tanden)</p> <p>[22] Code bescherming (draadhouter, mes met 3 punten)</p> <p>[23] Code bescherming (zaagmes)</p> <p>[24] Gewicht</p> <p>[25] Afmetingen</p> <p>[26] Lengte</p> <p>[27] Breedte</p> <p>[28] Hoogte</p> <p>[29] Handvat vooraan, achteraan</p> <p>[30] Handgreep</p> <p>[31] Verwijderbare staaf</p> <p>[32] Op de schouder gedragen accu</p> <p>[33] Niveau geluidsdruk</p> <p>[34] Cijferkwaliteit</p> <p>[35] Gemeten geluidsvermogeniveau</p> <p>[36] Gearandeerd geluidsniveau</p> <p>[37] Trillingen overgedragen op de hand op de voorste handgreep</p> <p>[38] Trillingen overgedragen op de hand op de achterste handgreep</p> <p>[39] Vibrationen doorgegeven aan het hand vanuit het rechterhandvat</p> <p>[40] Trillingen doorgegeven aan het hand vanuit het linkerhandvat</p> <p>[41] OPTIES</p> <p>[42] Partialiseerinrichting</p>	<p>[1] NO - TEKNISKE DATA</p> <p>[2] Motor</p> <p>[3] Luftkjølt totakts</p> <p>[4] Slagvolum</p> <p>[5] Ytelse</p> <p>[6] Motorens rotasjonshastighet på tomgang</p> <p>[7] Maksimal omdreiningshastighet for motoren (trådspole)</p> <p>[8] Maksimal omdreiningshastighet for motoren (knivblad med 3 spisser)</p> <p>[9] Maksimal omdreiningshastighet for verktøyet (trådspolen)</p> <p>[10] Maksimal omdreiningshastighet for verktøyet (knivblad med 3 spisser)</p> <p>[11] Trivstøttankens volum</p> <p>[12] Blanding (Benzin: 2-takts olje)</p> <p>[13] Tennplugg</p> <p>[14] Klippebredde (trådspole)</p> <p>[15] Klippebredde (knivblad med 3 spisser)</p> <p>[16] Klippebredde (sagblad)</p> <p>[17] Diameter for trådspole</p> <p>[18] Diameter for trådspolens tråd (maks)</p> <p>[19] Artikkelnummer for klippeinnetring</p> <p>[20] Artikkelnummer for klippeinnetring (24 tenner)</p> <p>[21] Artikkelnummer for klippeinnetring (60 tenner)</p> <p>[22] Artikkelnummer for vern (trådspole, knivblad med 3 spisser)</p> <p>[23] Artikkelnummer for vern (sagblad)</p> <p>[24] Vekt</p> <p>[25] Mål</p> <p>[26] Lengde</p> <p>[27] Breedde</p> <p>[28] Høyde</p> <p>[29] Fremre, Bakre håndtak</p> <p>[30] Styre</p> <p>[31] Avtagbar arm</p> <p>[32] Skulderbæret motor</p> <p>[33] Lydtrykknivå</p> <p>[34] Målestykkehet</p> <p>[35] Malt lydteknivå</p> <p>[36] Garantert lydteknivå</p> <p>[37] Vibrasjoner overført til hånden på det fremre håndtaket</p> <p>[38] Vibrasjoner overført til hånden på det bakre håndtaket</p> <p>[39] Vibrasjoner overført til hånden på høyre håndtak</p> <p>[40] Vibrasjoner overført til hånden på venstre håndtak</p> <p>[41] EKSTRAUTSTYR</p> <p>[42] Gasspield</p>

<p>PL - DANE TECHNICZNE</p> <p>1 Silnik 2 2-suwowy chłodzony powietrzem 3 Pojemność skokowa 4 Moc 5 Prędkość obrotowa silnika bez obciążenia 6 Maksymalna prędkość obrotowa silnika (głowica żyłkowa) 7 8 Maksymalna prędkość obrotowa silnika (ostrze 3-zębne) 9 Maksymalna prędkość obrotowa urządzenia (głowica żyłkowa) 10 Maksymalna prędkość obrotowa urządzenia (ostrze 3-zębne) 11 Pojemność zbiornika paliwa 12 Mieszanka (Benzyna : Olej do silnika 2-suwowego) 13 Świeca zapłonowa 14 Szerokość cięcia (głowica żyłkowa) 15 Szerokość cięcia (ostrze 3 - zębne) 16 Szerokość cięcia (nóż tarczowy) 17 Montaż głowicy żyłkowej 18 Średnica głowicy żyłkowej (maks) 19 Kod agregatu tnącego 20 Kod agregatu tnącego (24 zębami) 21 Kod agregatu tnącego (60 zębami) 22 Kod zabezpieczenia (głowica żyłkowa, ostrze 3 - zębne) 23 Kod zabezpieczenia (nóż tarczowy) 24 Cieżar 25 Wymiary 26 Długość 27 Szerokość 28 Wysokość 29 Uchwyt przedniego, tylnego 30 Kierownicy 31 Wiat podzielnny 32 Silnik przesyłny na ramie 33 Poziom ciśnienia akustycznego 34 Błąd pomiaru 35 Mierzony poziom mocy akustycznej 36 Gwarantowany poziom mocy akustycznej 37 Wibracje przekazywane na rękę poprzez uchwyt przedni 38 Wibracje przekazywane na rękę poprzez uchwyt tylny 39 Drgania przekazane do ręki na uchwycie prawym 40 Drgania przekazane do ręki na uchwycie lewym 41 OPCJE 42 Ogranicznik</p>	<p>PT - DADOS TÉCNICOS</p> <p>1 Motor 2 2 tempos arrefecimento a ar 3 Cilindrea 4 Potência 5 Velocidade de rotação do motor com a máquina parada 6 Velocidade máxima de rotação do motor (cabeça porta-fio) 7 Velocidade máxima de rotação do motor (lâmina de 3 pontas) 8 Velocidade máxima de rotação da ferramenta (cabeça porta-fio) 9 Velocidade máxima de rotação da ferramenta (lâmina de 3 pontas) 10 Distribuição do depósito de combustível 11 Mistura (Gasolina : Oleo 2 tempos) 12 Vela 13 Largura de corte (cabeça porta-fio) 14 Largura de corte (lâmina de 3 pontas) 15 Largura de corte (lâmina com serra) 16 Engate cabeça porta-fio 17 Diâmetro fio da cabeça (máx) 18 Código dispositivo de corte 19 Código dispositivo de corte (24 dentes) 20 Código dispositivo de corte (60 dentes) 21 Código de proteção (cabeça porta-fio, lâmina de 3 pontas) 22 Código de proteção (lâmina com serra) 23 Peso 24 Dimensões 25 Comprimento 26 Largura 27 Altura 28 Pega dianteira, traseira 29 Guador 30 Haste separável 31 Motor carregado nos ombros 32 Nível de pressão sonora 33 Incerteza 34 Nível medido de potência sonora 35 Nível garantido de potência sonora 36 Vibrações transmitidas na mão sobre a pega dianteira 37 Vibrações transmitidas na mão sobre a pega traseira 38 Vibrações transmitidas na mão sobre a pega direita 39 Vibrações transmitidas na mão sobre a pega esquerda 40 OPÇÕES 41 Parcializador</p>	<p>RO - DATE TEHNICE</p> <p>1 Motor 2 2 limpi cu răcire cu aer 3 Cilindree 4 Putere 5 Viteză de rotație cu motorul în gol 6 Viteză maximă de rotație a motorului (unitate de suport fir) 7 Viteză maximă de rotație a motorului (lâma cu 3 dinți) 8 Viteză maximă de rotație a sculei (unitate de suport fir) 9 Viteză maximă de rotație a sculei (lâma cu 3 dinți) 10 Capacitate rezervor carburant 11 Amestec (Benzină: Ulei pt. motore în doi timp) 12 Bujie 13 Lățime de tăiere (cap de suport fir) 14 Lățime de tăiere (lâma cu 3 dinți) 15 Lățime de tăiere (lâma de ferăstrău) 16 Punct de prindere a unității de suport fir 17 Diametru fir unitate (max) 18 Codul dispozitivului de tăiere 19 Codul dispozitivului de tăiere (24 dinți) 20 Codul dispozitivului de tăiere (60 dinți) 21 Codul protecției (cap de suport fir, lâma cu 3 dinți) 22 Codul protecției (lâma de ferăstrău) 23 Greutate 24 Dimensiuni 25 Lungime 26 Lățime 27 Înălțime 28 Măner față, spate 29 Ghidon 30 Tija separabilă 31 Motor transportat pe umăr 32 Nivel de presiune sonoră 33 Asigurarea 34 Nivel de putere sonoră măsurat 35 Nivel de putere sonoră garantat 36 Vibrații percepute de mână operatorului, pe mânerul anterior 37 Vibrații percepute de mână operatorului, pe mânerul posterior 38 Vibrații pe mânerul drept transmise mâinii 39 Vibrații pe mânerul stâng transmise mâinii 40 OPȚIUNI 41 Buton de întrerupere</p>
---	---	--

<p>RU - ТЕХНИЧЕСКИЕ ХАРАКТЕРИСТИКИ</p> <p>1 Двигатель 2 2 такта воздушного охлаждения 3 Объем 4 Мощность 5 Скорость холостого хода двигателя 6 Максимальная скорость вращения двигателя (триммерная головка) 7 Максимальная скорость вращения двигателя (нож с 3 лопастями) 8 Максимальная скорость вращения инструмента (триммерная головка) 9 Максимальная скорость вращения инструмента (нож с 3 лопастями) 10 Емкость топливного бака 11 Смесь (бензин : Масло 2 такта) 12 Свеча 13 Ширина скашивания (триммерная головка) 14 Ширина скашивания (нож с 3 лопастями) 15 Ширина скашивания (Пильчатый нож) 16 Крепление триммерной головки 17 Диаметр корда (макс.) 18 Код режущего приспособления 19 Код режущего приспособления (24 зубцами) 20 Код режущего приспособления (60 зубцами) 21 Код ножа защиты (триммерная головка, нож с 3 лопастями) 22 Код ножа защиты (Пильчатый нож) 23 Вес 24 Габариты 25 Длина 26 Ширина 27 Высота 28 Передняя, Задняя рукоятка 29 Рукоятка 30 Съемный шток 31 Переносной двигатель 32 Уровень звукового давления 33 Передача 34 Уровень измеренной звуковой мощности 35 Гарантируемый уровень звуковой мощности 36 Вибрация, сообщаемая руке на передней рукоятке 37 Вибрация, сообщаемая руке на задней рукоятке 38 Вибрация, сообщаемая руке на правой рукоятке 39 Вибрация, сообщаемая руке на левой рукоятке 40 ОПЦИИ 41 Фиксатор</p>	<p>SK - TECHNICKÉ PARAMETRE</p> <p>1 Motor 2 2-taktový, vzduchom chladený 3 objem 4 výkon 5 rýchlosť otáčania motora pri chode naprázdno 6 Maximálna rýchlosť otáčania motora (strunová hlava) 7 Maximálna rýchlosť otáčania motora (reziľo s 3 tremiti konicami) 8 Maximálna rýchlosť otáčania nástroja (strunová hlava) 9 Maximálna rýchlosť otáčania nástroja (reziľo s 3 tremiti konicami) 10 Maximálna rýchlosť otáčania nástroja (reziľo s 3 tremiti konicami) 11 Kapacita palivovej nádrže 12 Zmes (benzin : olej pre 2-taktné motory) 13 Zapalovacia sviečka 14 Zaber (strunová hlava) 15 Zaber (trojzubec 16 Uchyt strunovej hlavy 17 Priemer struny (max.) 18 Kod kosacieho zariadenia 19 Kod kosacieho zariadenia (24 zubov) 20 Kod kosacieho zariadenia (60 zubov) 21 Kod ochranného krytu (strunová hlava, trojzubec) 22 Hmotnosť 23 Rozmery 24 Dĺžka 25 Šírka 26 Výška 27 Predná, Zadná rukoväť 28 Riadidlo 29 Delený hriadeľ 30 Motor prenášaný na ramene 31 Úroveň akustického tlaku 32 Miesto merania 33 Hladina nameraného akustického výkonu 34 Zaručená úroveň akustického výkonu 35 Vibratione prenášané na ruku na prednej rukoväti 36 Vibratione prenášané na ruku na zadnej rukoväti 37 Vibratione prenášané na ruku na pravom držadle 38 Vibratione prenášané na ruku na ľavom držadle 41 MOZNOSTI 42 Obmedzovač</p>	<p>SL - TEHNIČNI PODATKI</p> <p>1 Motor 2 2-taktni; zračno hlajenje 3 Glavna prostornina motorja 4 Moc 5 Hitrost rotacije neobremenjenega motorja 6 Največja hitrost rotacije motorja (glava z nitjo) 7 Največja hitrost rotacije motorja (reziło s tremi konicami) 8 Največja hitrost rotacije orodja (glava z nitjo) 9 Največja hitrost rotacije orodja (reziło s tremi konicami) 10 Največja hitrost rotacije orodja (reziło s tremi konicami) 11 Kapacitna rezervoarja za gorivo 12 Mešanica (benzin : olje 2-taktni motor) 13 Svečka 14 Širina košnje (glava z nitjo) 15 Širina košnje (reziło s tremi konicami) 16 Priključek za glavo z nitjo 17 Premer niti (max) 18 Šira rezalne naprave 19 Šira rezalne naprave (24 zobci) 20 Šira rezalne naprave (60 zobci) 21 Šira zaščite (glava z nitjo, reziło s tremi konicami) 22 Šira zaščite (zagosto reziło) 23 Teža 24 Dimenzije 25 Dolžina 26 Širina 27 Višina 28 Prednji, Zadnji ročaj 29 Krmilo 30 Ločljivi drog 31 Na hrbtno nosil motor 32 Raven zvočnega pritiska 33 Negotovost 34 Raven izmerjene zvočne moči 35 Raven zagotovljene zvočne moči 36 Vibratione, ki se prenašajo na roko na srednjem ročaju 37 Vibratione, ki se prenašajo na roko na zadnjem ročaju 38 Vibratione, ki se prenašajo na roko na desnem ročaju 39 Vibratione, ki se prenašajo na roko na levem ročaju 40 OPČJE 41 Parcializator</p>
---	--	---

[1] SR - TEHNIČKI PODACI	[1] SV - TEKNISKA SPECIFIKATIONER	[1] TR - TEKNİK VERİLER
[2] Motor	[2] Motor	[2] Motor
[3] 2-taktinį s vazdušním hlađenjem	[3] 2-takt lufttąkyld	[3] 2 zamanlı havalı sođutma
[4] Kubikaza	[4] Cylindervolyum	[4] Silindir
[5] Snaga	[5] Effekt	[5] Gúc
[6] Brzina okretanja motora na prazno	[6] Motorns rotationshastighet vid tomgång	[6] Motorun boşta rotasyon hızı:
[7] Maksimalna brzina okretanja motora (glava s reznom niti)	[7] Motorns maximala rotationshastighet (trimmerhuvud)	[7] Motorun ve aletin maksimum rotasyon hızı (misinali kesme kafası)
[8] Maksimalna brzina okretanja motora (trokrako sečivo)	[8] Motorns maximala rotationshastighet (3-tandat blad)	[8] Motorun ve aletin maksimum rotasyon hızı (3 uđlu bıçak)
[9] Maksimalna brzina okretanja alatke (glava s reznom niti)	[9] Verktįgets maximala rotationshastighet (trimmerhuvud)	[9] Aletin maksimum rotasyon hızı (misinali kesme kafası)
[10] Maksimalna brzina okretanja alatke (trokrako sečivo)	[10] Verktįgets maximala rotationshastighet (3-tandat blad)	[10] Aletin maksimum rotasyon hızı (3 uđlu bıçak)
[11] Kapacitet rezervoara goriva	[11] Brąnsletąnkeńs volym	[11] Yakit deposu kapasitesi
[12] Smesa goriva (Benzin : Ulje 2-taktni)	[12] Brąnslepląndning (Bensin: tvątąktsolja)	[12] Karşım (Benzin : Yađ 2 zamanlı)
[13] Svećica	[13] Tąndstift	[13] Buji
[14] Sírma rezanja (glava s reznom niti)	[14] Klippbredd (trimmerhuvud)	[14] Kesim genişliđi (misinali kesme kafası)
[15] Sírma rezanja (trokrako sečivo)	[15] Klippbredd (3-tandat blad)	[15] Kesim genişliđi (3 uđlu bıçak)
[16] Sírma rezanja (nazubljeno sečivo)	[16] Klippbredd (sągblad)	[16] Kesim genişliđi (testereli bıçak)
[17] Priklućak za glavu s reznom niti	[17] Fąste fńr trimmerhuvud	[17] Misinali kesme kafası bađlantısı
[18] Prećnik niti glave (maks.)	[18] Trądens diameter (max)	[18] Kesme kafası çapı (maks)
[19] Sírfa rezne glave	[19] Skąrenhetens kod	[19] Kesim duzeni kodu
[20] Sírfa rezne glave (24 zubi)	[20] Skąrenhetens kod (24 tąnder)	[20] Kesim duzeni kodu (24 dişli)
[21] Sírfa rezne glave (60 zubi)	[21] Skąrenhetens kod (60 tąnder)	[21] Kesim duzeni kodu (60 dişli)
[22] Sírfa sítņika (glava s reznom niti, trokrako sečivo)	[22] Skyddskod (trimmerhuvud, 3-tandat blad)	[22] Koruma kodu (misinali kesme kafası, 3 uđlu bıçak)
[23] Sírfa sítņika (nazubljeno sečivo)	[23] Skyddskod (sągblad)	[23] Koruma kodu (testereli bıçak)
[24] Tezina	[24] Vikt	[24] Ađirlik
[25] Dimenzije	[25] Dimensioner	[25] Ebatlar
[26] Duzina	[26] Ląngd	[26] Uzunluk
[27] Sírma	[27] Bredd	[27] Genislik
[28] Visina	[28] Hńjd	[28] Yúkséklik
[29] Prednja, Zadnja drška	[29] Fąmre, Bakre handtag	[29] On, Arka kabza
[30] Upravljać	[30] Styret	[30] Tutma sapı
[31] Odvojni štąp	[31] Borttagbar stąng	[31] Ayrılabilen cubuk
[32] Motor nošen na ramenu	[32] Axelburen motor	[32] Omuzda tařinan motorW
[33] Nivo zvućnog pritiska	[33] Ljudtrycksnivå	[33] Ses basıńç seviyesi
[34] Nesigurnost	[34] Måtosąkerhet	[34] Belirsizlik
[35] Zmeřen nivo zvućne snage	[35] Upmått ljudeffektńivå	[35] Ölçülen ses gúc seviyesi
[36] Garantovan nivo zvućne snage	[36] Garanterad ljudeffektńivå	[36] Garanti edilen ses gúc seviyesi
[37] Vibracije koje se prenose na ruku na prednjoj dršci	[37] Vibrationer på handen på det frąmre handtaget	[37] On kabza üzerindeki ele aktarılan titreřim
[38] Vibracije koje se prenose na ruku na zadnjoj dršci	[38] Vibrationer på handen på det bakre handtaget	[38] Arka kabza üzerindeki ele aktarılan titreřim
[39] Vibracije koje se prenose na ruku na desnoj dršci	[39] Vibrationer på handen på hńger handtag	[39] Sağ kabza üzerindeki ele aktarılan titreřim
[40] Vibracije koje se prenose na ruku na levoj dršci	[40] Vibrationer på handen på vänster handtag	[40] Sol kabza üzerindeki ele aktarılan titreřim
[41] OPCİJE	[41] TILLVAL	[41] SEÇENEKLER
[42] Okidac	[42] Flodare	[42] Jikile



INDICE

1. GENERALITÀ	1
2. NORME DI SICUREZZA	2
3. CONOSCERE LA MACCHINA	4
3.1 Descrizione macchina e uso previsto	4
3.2 Segnaletica di sicurezza	5
3.3 Etichetta di identificazione prodotto	6
3.4 Componenti principali	6
4. MONTAGGIO	6
4.1 Componenti per il montaggio	7
4.2 Montaggio delle impugnature	7
4.3 Scelta del dispositivo di taglio e della specifica protezione	7
4.4 Montaggio/smontaggio della protezione del dispositivo di taglio	7
4.5 Montaggio/smontaggio del dispositivo di taglio	8
4.6 Montaggio del tubo di trasmissione (modelli con asta separabile)	9
4.7 Montaggio del tubo di trasmissione flessibile	9
5. COMANDI DI CONTROLLO	10
5.1 Interruttore di avviamento/arresto motore	10
5.2 Leva comando acceleratore	10
5.3 Leva di sicurezza acceleratore	10
5.4 Pulsante parzializzatore dell'acceleratore (opzionale)	10
5.5 Impugnatura di avviamento manuale	10
5.6 Leva comando arricchitore (Choke)	10
5.7 Pulsante comando dispositivo di adescamento (Primer)	10
6. USO DELLA MACCHINA	10
6.1 Operazioni preliminari	10
6.2 Controlli di sicurezza	11
6.3 Avviamento	12
6.4 Lavoro	12
6.5 Consigli per l'utilizzo	13
6.6 Arresto	14
6.7 Dopo l'utilizzo	14
7. MANUTENZIONE ORDINARIA	14
7.1 Generalità	14
7.2 Preparazione della miscela	14
7.3 Rifornamento del carburante	15
7.4 Pulizia della macchina e del motore	15
7.5 Dadi e viti di fissaggio	15
8. MANUTENZIONE STRAORDINARIA	15
8.1 Lubrificazione del Rinvio ad angolo	15
8.2 Lubrificazione dell'albero flessibile	15
8.3 Pulizia del filtro aria	16
8.4 Candela	16
8.5 Manutenzione del dispositivo di taglio	16
8.6 Affilatura del coltello tagliafilo	17
8.7 Regolazione del minimo	17
8.8 Carburatore	17
9. RIMESSAGGIO	17
10. MOVIMENTAZIONE E TRASPORTO	17
11. ASSISTENZA E RIPARAZIONI	17
12. COPERTURA DELLA GARANZIA	18
13. TABELLA MANUTENZIONI	18
14. IDENTIFICAZIONE INCONVENIENTI	18

1. GENERALITÀ

1.1 COME LEGGERE IL MANUALE

Nel testo del manuale, alcuni paragrafi contenenti informazioni di particolare importanza, ai fini della sicurezza o del funzionamento, sono evidenziati in modo diverso, secondo questo criterio:

NOTA oppure **IMPORTANTE** fornisce precisazioni o altri elementi a quanto già precedentemente indicato, nell'intento di non danneggiare la macchina, o causare danni.

Il simbolo  evidenzia un pericolo. Il mancato rispetto dell'avvertenza comporta possibilità di lesioni personali o a terzi e/o danni.

I paragrafi evidenziati con un riquadro con bordo a punti grigio indicano caratteristiche opzionali non presenti in tutti i modelli documentati in questo manuale. Verificare se la caratteristica è presente nel proprio modello.

Tutte le indicazioni "anteriore", "posteriore", "destra" e "sinistra" si intendono riferite alla posizione di lavoro dell'operatore.

1.2 RIFERIMENTI

1.2.1 Figure

Le figure in queste istruzioni per l'uso sono numerate 1, 2, 3, e così via. I componenti indicati nelle figure sono contrassegnati con le lettere A, B, C, e così via. Un riferimento al componente C nella figura 2 viene indicato con la dicitura: "Vedere Fig. 2.C" o semplicemente "(Fig. 2.C)". Le figure sono indicative. I pezzi effettivi possono variare rispetto a quelli raffigurati.

1.2.2 Titoli

Il manuale è diviso in capitoli e paragrafi. Il titolo del paragrafo "2.1 Addestramento" è un sottotitolo di "2. Norme di sicurezza". I riferimenti a titoli o paragrafi sono segnalati con l'abbreviazione cap. o par. e il numero relativo. Esempio: "cap. 2" o "par. 2.1".

2. NORME DI SICUREZZA

2.1 ADDESTRAMENTO

⚠ Prendere familiarità con i comandi e con un uso appropriato della macchina. Imparare ad arrestare rapidamente la macchina. L'inosservanza delle avvertenze e delle istruzioni può causare incendi e/o gravi lesioni.

- Non permettere mai che la macchina venga utilizzata da bambini o da persone che non abbiano la necessaria dimestichezza con le istruzioni. Le leggi locali possono fissare un'età minima per l'utilizzatore.
- Non utilizzare mai la macchina se l'utilizzatore è in condizione di stanchezza o malessere, oppure ha assunto farmaci, droghe, alcool o sostanze nocive alle sue capacità di riflessi e attenzione.
- Ricordare che l'operatore o utilizzatore è responsabile di incidenti e imprevisti che si possono verificare ad altre persone o alle loro proprietà. Rientra nella responsabilità dell'utilizzatore la valutazione dei rischi potenziali del terreno su cui si deve lavorare, nonché prendere tutte le precauzioni necessarie per garantire la sua e altrui sicurezza, in particolare sui pendii, terreni accidentati, scivolosi o instabili.
- Nel caso si voglia cedere o prestare ad altri la macchina, assicurarsi che l'utilizzatore prenda visione delle istruzioni d'uso contenute nel presente manuale.

2.2 OPERAZIONI PRELIMINARI

Dispositivi protezione individuale (DPI)

- Indossare abiti protettivi aderenti dotati di protezioni antitaglio, guanti antivibrazione, casco, occhiali protettivi, mascherine antipolvere, cuffie di protezione dell'udito e scarpe antitaglio con soles antiscivolo.
- Non indossare sciarpe, camicie, collane, braccialetti, indumenti con parti svolazzanti, o provvisti di lacci o cravatte e comunque accessori pendenti o larghi che potrebbero impigliarsi nella macchina o in oggetti e materiali presenti sul luogo di lavoro.
- Raccogliere adeguatamente i capelli lunghi.

Area di lavoro / Macchina

- Ispezionare a fondo tutta l'area di lavoro e togliere tutto ciò che potrebbe venire espulso dalla macchina o danneggiare il dispositivo di taglio/organi rotanti (sassi, rami, fili di ferro, ossi, ecc.).

Motori a scoppio: carburante

⚠ PERICOLO! La benzina e la miscela sono altamente infiammabili.

- Conservare la benzina e la miscela in appositi contenitori omologati per tale utilizzo, in luoghi sicuri, lontano da fonti di calore o fiamme libere.
- Non lasciare i contenitori alla portata dei bambini.
- Lasciare i contenitori liberi da residui d'erba foglie o grasso eccessivo
- Non fumare durante la preparazione della miscela, durante il rifornimento o il rabbocco di carburante e ogni volta che si maneggia il carburante.
- Rabboccare il carburante utilizzando un imbuto, solo all'aperto.
- Evitare di inalare vapori del carburante.
- Non aggiungere carburante o togliere il tappo del serbatoio quando il motore è in funzione o è caldo.
- Aprire lentamente il tappo del serbatoio lasciando scaricare gradualmente la pressione interna.
- Non avvicinare fiamme alla bocca del serbatoio per verificare il contenuto.
- Se fuoriesce del carburante, non avviare il motore, ma allontanare la macchina dall'area nella quale il carburante è stato versato, ed evitare di creare possibilità di incendio, fintanto che il carburante non sia evaporato ed i vapori non si siano dissolti.
- Rimettere sempre e serrare bene i tappi del serbatoio e del contenitore del carburante.
- Pulire immediatamente ogni traccia di carburante versata sulla macchina o sul terreno.
- Non riavviare la macchina sul luogo ove è stato operato il rifornimento; l'avviamento del motore deve avvenire ad una distanza di almeno 3 metri dal luogo dove si è effettuato il rifornimento di carburante.
- Evitare il contatto del carburante con gli indumenti e, in tal caso, cambiarsi gli indumenti prima di avviare il motore.

2.3 DURANTE L'UTILIZZO



Area di Lavoro

- Non azionare il motore in spazi chiusi, dove possono accumularsi pericolosi fumi di monossido di carbonio. Le operazioni di avviamento devono avvenire all'aperto o in luogo ben aerato. Ricordare sempre che i gas di scarico sono tossici.
- Durante l'avviamento della macchina non indirizzare il silenziatore e quindi i gas di scarico verso materiali infiammabili.

- Non usare la macchina in ambienti a rischio di esplosione, in presenza di liquidi infiammabili, gas o polvere. Contatti elettrici o sfregamenti meccanici possono generare scintille che possono incendiare la polvere o i vapori.
- Lavorare solamente alla luce del giorno o con buona luce artificiale e in condizioni di buona visibilità.
- Allontanare persone, bambini e animali dall'area di lavoro. È necessario che i bambini vengano sorvegliati da un altro adulto.
- Verificare che altre persone si trovino ad almeno 15 metri dal raggio di azione della macchina o ad almeno 30 metri per gli sfalci più gravosi;
- Evitare per quanto possibile di lavorare con suolo bagnato o scivoloso o comunque su terreni troppo accidentati o ripidi che non garantiscono la stabilità dell'operatore durante il lavoro.
- Prestare particolare attenzione alle irregolarità del terreno (dossi, cunette), ai pendii, ai pericoli nascosti e alla presenza di eventuali ostacoli che potrebbero limitare la visibilità.
- Prestare molta attenzione in prossimità di dirupi, fossi o argini.
- Lavorare nel senso trasversale del pendio e mai nel senso salita/discesa, facendo molta attenzione ai cambi di direzione, accertandosi del proprio punto di appoggio e mantenendosi sempre a valle del dispositivo di taglio
- Quando si utilizza la macchina vicino alla strada, fare attenzione al traffico.

Comportamenti

- Durante il lavoro, la macchina deve essere sempre tenuta saldamente a due mani, tenendo l'unità motrice sul lato destro del corpo e il gruppo di taglio al di sotto della linea della cintura
- Assumere una posizione ferma e stabile e mantenere un atteggiamento prudente.
- Non correre mai, ma camminare.
- Tenere sempre la macchina agganciata all'imbracatura durante il lavoro.
- Tenere sempre mani e piedi lontani dal dispositivo di taglio sia durante l'avviamento sia durante l'utilizzo della macchina.
- Attenzione: l'elemento di taglio continua a ruotare per pochi secondi anche dopo il suo disinnesto o dopo lo spegnimento del motore
- Fare attenzione alle possibili proiezioni di materiale causato dal dispositivo di taglio.
- Fare attenzione a non urtare violentemente il dispositivo di taglio contro corpi estranei/ostacoli. Se il dispositivo di taglio incontra un ostacolo/oggetto si può verificare un contraccolpo (kickback). Questo contatto può causare un rapidissimo scatto in direzione inversa, spingendo il dispositivo

- di taglio verso l'alto e verso l'operatore. Il contraccolpo può provocare la perdita di controllo della macchina, con possibili gravissime conseguenze. Per evitare il contraccolpo prendere le appropriate precauzioni specificate qui di seguito:
- Tenere la macchina in modo saldo, a due mani, e mettere il vostro corpo e le braccia in una posizione che vi permetta di resistere alle forze di contraccolpo.
 - Non tendere le braccia troppo in alto e non tagliare al di sopra della linea della cintura.
 - Utilizzare unicamente i dispositivi di taglio specificati dal costruttore.
 - Attenersi alle istruzioni del costruttore che riguardano la manutenzione del dispositivo di taglio.
- Prestare attenzione contro lesioni derivanti da qualsiasi dispositivo predisposto per il taglio della lunghezza del filo.
 - Attenzione: l'elemento di taglio continua a ruotare anche dopo lo spegnimento del motore.
 - Non toccare le parti del motore che, durante l'uso, si riscaldano. Rischio di ustioni.
 - Per evitare il rischio di incendio, non lasciare la macchina a motore caldo fra le foglie, l'erba secca, o altro materiale infiammabile.
 -  In caso di rotture o incidenti durante il lavoro, arrestare immediatamente il motore e allontanare la macchina in modo da non provocare ulteriori danni; nel caso di incidenti con lesioni personali o a terzi, attivare immediatamente le procedure di pronto soccorso più adeguate alla situazione in atto e rivolgersi ad una Struttura Sanitaria per le cure necessarie. Rimuovere accuratamente eventuali detriti che potrebbero arrecare danni o lesioni a persone o a animali qualora rimanessero inosservati.
 -  Il livello di rumorosità e di vibrazioni riportato nelle presenti istruzioni, sono valori massimi di utilizzo della macchina. L'impiego di un elemento di taglio sbilanciato, l'eccessiva velocità di movimento, l'assenza di manutenzione influiscono in modo significativo nelle emissioni sonore e nelle vibrazioni. Di conseguenza è necessario adottare delle misure preventive atte ad eliminare possibili danni dovuti ad un rumore elevato e alle sollecitazioni da vibrazioni; provvedere alla manutenzione della macchina, indossare cuffie antirumore, effettuare delle pause durante il lavoro.
 -  L'esposizione prolungata alle vibrazioni può causare lesioni e disturbi neurovascolari (conosciuti anche come «fenomeno di

Raynaud» o «mano bianca») specialmente a chi soffre di disturbi circolatori. I sintomi possono riguardare le mani, i polsi e le dita e si manifestano con perdita di sensibilità, torpore, prurito, dolore, decolorazione o modifiche strutturali della pelle. Questi effetti possono essere ampliati dalle basse temperature ambientali e/o da una presa eccessiva sulle impugnature. All'insorgere dei sintomi, occorre ridurre i tempi di utilizzo della macchina e consultare un medico.

Limitazioni all'uso

- La macchina non deve essere utilizzata da persone che non siano in grado di tenerla saldamente con due mani e/o di rimanere stabilmente in equilibrio sulla gambe durante il lavoro.
- Non utilizzare mai la macchina con protezioni danneggiate, mancanti o non correttamente posizionate.
- Non alterare le regolazioni del motore, né portarlo a sovraregime. Se il motore viene fatto funzionare ad un numero di giri eccessivo, il rischio di lesioni personali aumenta.
- Non sottoporre la macchina a sforzi eccessivi e non usare una macchina piccola per eseguire lavori pesanti; l'uso di una macchina adeguata riduce i rischi e migliora la qualità del lavoro.

2.4 MANUTENZIONE, RIMESSAGGIO E TRASPORTO

Effettuare una regolare manutenzione ed un corretto rimessaggio preserva la sicurezza della macchina ed il livello delle sue prestazioni.

 Non usare mai la macchina con parti usurate o danneggiate. I pezzi guasti o deteriorati devono essere sostituiti e mai riparati. Usare solo ricambi originali: l'uso di ricambi non originali e/o non correttamente montati compromette la sicurezza della macchina, può causare incidenti o lesioni personali e solleva il Costruttore da ogni obbligo o responsabilità.

Manutenzione

- Per ridurre il rischio di incendi, controllare regolarmente che non vi siano perdite di olio e/o carburante.
- Durante le operazioni di regolazione della macchina, prestare attenzione ad evitare che le dita rimangano intrappolate fra il dispositivo di taglio e le parti fisse della macchina.

Rimessaggio

- Non riporre la macchina con del carburante nel serbatoio in un locale dove i vapori di carburante potrebbero raggiungere una fiamma, una scintilla o una forte fonte di calore.
- Per ridurre il rischio di incendio, non lasciare contenitori con i materiali di risulta all'interno di un locale.

2.5 TUTELA AMBIENTALE

La tutela dell'ambiente deve essere un aspetto rilevante e prioritario nell'uso della macchina, a beneficio della convivenza civile e dell'ambiente in cui viviamo.

- Evitare di essere un elemento di disturbo nei confronti del vicinato. Utilizzare la macchina solamente in orari ragionevoli (non al mattino presto o alla sera tardi quando le persone potrebbero essere disturbate).
- Seguire scrupolosamente le norme locali per lo smaltimento di imballi, olii, carburante, filtri, parti deteriorate o qualsiasi elemento a forte impatto ambientale; questi rifiuti non devono essere gettati nella spazzatura, ma devono essere separati e conferiti agli appositi centri di raccolta, che provvederanno al riciclaggio dei materiali.
- Seguire scrupolosamente le norme locali per lo smaltimento dei materiali di risulta
- Al momento della messa fuori servizio, non abbandonare la macchina nell'ambiente, ma rivolgersi a un centro di raccolta, secondo le norme locali vigenti.

3. CONOSCERE LA MACCHINA

3.1 DESCRIZIONE MACCHINA E USO PREVISTO

Questa macchina è una attrezzatura da giardinaggio e precisamente un decespugliatore/tagliabordi portatile con motore termico, previsto per uso hobbistico.

La macchina si compone essenzialmente di un motore che, tramite un albero di trasmissione racchiuso in un tubo e un rinvio ad angolo, aziona un dispositivo di taglio configurato in varie tipologie per assolvere a diverse funzioni.

L'operatore è in grado di reggere la macchina con l'ausilio di una imbracatura e può azionare i comandi principali mantenendosi sempre a distanza di sicurezza dal dispositivo di taglio.

3.1.1 Uso previsto

Questa macchina è progettata e costruita per:

- il taglio dell'erba e vegetazione non legnosa, per mezzo di un filo di nylon racchiuso in una testina porta filo
- il taglio di erbe alte, sterpi, rametti e arbusti legnosi di diametro fino a 2 cm, con l'ausilio di lame metalliche o plastiche;
- il taglio di parti legnose e abbattimento di alberi di piccole dimensioni (solo con lama a sega, se consentita);
- essere utilizzata da un solo operatore.

3.1.2 Uso improprio

Qualsiasi altro impiego, difforme da quelli sopra citati, può rivelarsi pericoloso e causare danni a persone e/o cose. Rientrano nell'uso improprio (come esempio, ma non solo):

- utilizzare la macchina per spazzare;
- regolarizzare siepi o altri lavori nei quali il dispositivo di taglio non sia utilizzato a livello del terreno;
- potare alberi;
- usare la macchina con il dispositivo di taglio al di sopra della linea di cintura dell'operatore;
- usare la macchina per il taglio materiali di origine non vegetale;
- l'impiego di dispositivi di taglio diversi da quelli elencati nella tabella "Dati Tecnici". Pericolo di serie ferite e lesioni.
- utilizzare la macchina in più di una persona.

IMPORTANTE *L'uso improprio della macchina comporta il decadimento della garanzia e il declino di ogni responsabilità del Costruttore, riversando sull'utilizzatore gli oneri derivanti da danni o lesioni proprie o a terzi.*

3.1.3 Tipologia di utente

Questa macchina è destinata all'utilizzo da parte di consumatori, cioè operatori non professionisti. È destinata ad un "uso hobbistico".

3.2 SEGNALETICA DI SICUREZZA

Sulla macchina compaiono vari simboli (Fig. 2). La loro funzione è quella di ricordare all'operatore i comportamenti da seguire per utilizzarla con l'attenzione e la cautela necessari.

Significato dei simboli:



ATTENZIONE! PERICOLO!

Questa macchina, se non usata correttamente, può essere pericolosa per sé e per gli altri



ATTENZIONE! Prima di usare questa macchina leggere il manuale di istruzioni.



L'operatore addetto a questa macchina, usata in condizioni normali per uso giornaliero continuativo, può essere esposto ad un livello di rumore pari o superiore a 85 dB (A). Usare protezioni acustiche, occhiali e casco di protezione.



Portare guanti e calzature di protezione!



PERICOLO DI PROIEZIONI!

Allontanare qualunque persona o animale domestico ad almeno 15 m durante l'impiego della macchina!.

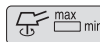

Velocità massima del dispositivo di taglio.



Non impiegare lame a sega circolare. **Pericolo: L'utilizzo di lame a sega circolare sui modelli dove non sono previste espone l'utilizzatore a pericolo di lesioni molto gravi o perfino mortali.**



ATTENZIONE! La benzina è infiammabile. Lasciare raffreddare il motore per almeno 2 minuti prima di effettuare il rifornimento.



Attenzione alla spinta della lama.



ATTENZIONE! - Tenersi a distanza dalle superfici calde.

IMPORTANTE *Le etichette adesive rovinata o divenute illeggibili devono essere*

sostituite. Richiedere le nuove etichette al proprio centro di assistenza autorizzato.

3.3 ETICHETTA DI IDENTIFICAZIONE PRODOTTO

L'etichetta di identificazione prodotto riporta i seguenti dati (Fig. 1):

1. Livello potenza sonora
2. Marchio di conformità
3. Mese / Anno di fabbricazione
4. Tipo di macchina
5. Numero di matricola
6. Nome e indirizzo del Costruttore
7. Codice articolo

Trascrivere i dati di identificazione della macchina negli appositi spazi dell'etichetta riportata nel retro della copertina.

IMPORTANTE *Utilizzare i dati di identificazione riportati sull'etichetta di identificazione prodotto ogni volta che si contatta l'officina autorizzata.*

IMPORTANTE *L'esempio della dichiarazione di conformità si trova nelle ultime pagine del manuale.*

3.4 COMPONENTI PRINCIPALI

La macchina è costituita dai seguenti componenti principali a cui corrispondono le seguenti funzionalità (Fig. 1):

- A. Motore:** fornisce movimento al dispositivo di taglio tramite il tubo di trasmissione ed il rinvio ad angolo.
1. Motore trasportato a spalla
- B. Tubo di trasmissione:** al suo interno è alloggiato l'albero di trasmissione la cui funzione è di trasmettere il moto rotatorio al rinvio ad angolo.
1. Tubo di trasmissione flessibile
- C. Rinvio ad angolo:** parte finale del tubo di trasmissione che trasmette il moto al dispositivo di taglio.
- D. Dispositivo di taglio:** è l'elemento preposto al taglio della vegetazione
1. **Testina porta filo:** dispositivo di taglio a filo di nylon
 2. **Lama a 3 punte:** dispositivo di taglio a disco metallico
 3. **Lama a sega** (se consentita):
dispositivo di taglio a disco metallico circolare con denti taglienti periferici.

- E. Protezione del dispositivo di taglio:** è una protezione di sicurezza ed impedisce ad eventuali oggetti raccolti dal dispositivo di taglio di essere scagliati lontano dalla macchina.
- F. Impugnatura anteriore:** a forma semicircolare, permette il governo della macchina e vi è posta la barriera protezione gamba.
- G. Impugnatura posteriore:** permette il governo della macchina e vi sono posti i comandi principali di accensione/spegnimento/accelerazione.
- H. Barriera protezione gamba:** è una protezione di sicurezza che previene il contatto involontario con il dispositivo di taglio durante l'uso.
- I. Manubrio:** impugnatura a forma di "corna di bue" posta trasversalmente all'asta e asimmetrica ad essa; permette il governo della macchina e vi sono posti sulla parte destra i comandi principali di accensione/spegnimento/accelerazione.
- J. Punto di attacco (dell'imbracatura):** dove va agganciata l'imbracatura alla macchina.
- K. Imbracatura:** indumento costituito da cinture di stoffa che, passando sopra le spalle, aiuta a sostenere il peso della macchina durante il lavoro:
1. cinghia singola
 2. cinghia doppia
 3. a zaino
- L. Protezione lama** (per il trasporto e la movimentazione della macchina): protegge da contatti involontari con il dispositivo di taglio che possono causare gravi lesioni.

4. MONTAGGIO

IMPORTANTE *Le norme di sicurezza da seguire sono descritte al cap. 2. Rispettare scrupolosamente tali indicazioni per non incorrere in gravi rischi o pericoli.*

Per motivi di magazzino e trasporto, alcuni componenti della macchina non sono assemblati direttamente in fabbrica, ma devono essere montati dopo la rimozione dall'imballo, seguendo le istruzioni seguenti.

⚠ Lo sballaggio e il completamento del montaggio devono essere effettuati su una superficie piana e solida, con spazio sufficiente alla movimentazione della macchina e degli imballi, avvalendosi sempre degli attrezzi appropriati. Non utilizzare la macchina prima di

aver portato a termine le indicazioni della sezione "MONTAGGIO".

4.1 COMPONENTI PER IL MONTAGGIO

Nell'imballo sono compresi i componenti per il montaggio.

4.1.1 Disimballaggio

1. Aprire l'imballo con cautela, con attenzione a non smarrire componenti
2. Consultare la documentazione inclusa nella scatola, comprese le presenti istruzioni.
3. Estrarre dalla scatola tutti i componenti non montati.
4. Estrarre il decespugliatore dalla scatola.
5. Smaltire la scatola e gli imballi nel rispetto delle normative locali.

4.2 MONTAGGIO DELLE IMPUGNATURE

4.2.1 Montaggio dell'impugnatura anteriore

1. Posizionare il cappello (Fig. 3.A) introducendo il perno (Fig. 3.A.1) in uno dei fori previsti sul tubo di trasmissione.
2. Montare l'impugnatura anteriore provvista di barriera protezione gamba (Fig. 3.B) per mezzo delle viti (Fig. 3.C), facendo attenzione a mantenere in posizione i due semigusci antivibranti (Fig.3.D)
3. Serrare a fondo le viti (Fig. 3.C).

4.2.2 Montaggio del manubrio - Tipo I

1. Svitare il pomolo centrale (Fig. 4.A) e rimuovere il cappello (Fig. 4.B).
2. Inserire il manubrio (Fig. 4.C), avendo cura che i comandi risultino a destra.
3. Orientare il manubrio nella posizione di lavoro più confortevole e bloccarlo mediante il cappello (Fig. 4.B) e il pomolo (Fig. 4.A).
4. Agganciare la guaina dei comandi (Fig. 4.D) all'apposito fermacavo (Fig. 4.E).

NOTA Allentando il pomolo (Fig. 4.A) è possibile ruotare il manubrio per ridurre l'ingombro all'atto dell'immagazzinaggio.

4.2.3 Montaggio del manubrio - Tipo II

1. Svitare le viti (Fig. 5.A) e rimuovere il cappello (Fig. 5.B) dal supporto (Fig. 5.C).
2. Inserire il manubrio (Fig. 5.D) nella sede ricavata nel supporto (Fig. 5.C), posto sul tubo di trasmissione (Fig. 5.E), avendo cura che i comandi risultino a destra.
3. Montare il cappello (Fig. 5.B), serrando a fondo le viti (Fig. 5.A).
4. Agganciare la guaina (Fig. 5.F) dei comandi all'apposito fermacavo (Fig. 5.G).

4.3 SCELTA DEL DISPOSITIVO DI TAGLIO E DELLA SPECIFICA PROTEZIONE

 **Ad ogni dispositivo di taglio deve essere abbinata la protezione specifica, come indicato nella tabella Dati Tecnici.**

Selezionare il dispositivo di taglio più adatto al lavoro da compiere, secondo queste indicazioni di massima:

- **la testina porta filo** può eliminare erba alta e vegetazione non legnosa in prossimità di recinzioni, muri, fondamenta, marciapiedi, attorno ad alberi ecc. o per pulire completamente una particolare area del giardino;
- **la lama a 3 punte** è adatta al taglio di sterpaglie e piccoli arbusti fino a 2 cm di diametro.
- **la lama a sega (se consentita)** permette il taglio di parti legnose e abbattimento di alberi di piccole dimensioni.

IMPORTANTE Ogni qualvolta sia necessario cambiare dispositivo di taglio, smontare tutti gli elementi del dispositivo .

4.4 MONTAGGIO DELLA PROTEZIONE DEL DISPOSITIVO DI TAGLIO

 **Indossare guanti di protezione.**

4.4.1 Montaggio della protezione del dispositivo di taglio (testina porta filo, lama a 3 punte)

IMPORTANTE Ogni qualvolta si utilizzi questa protezione accertarsi che la piastrina del tubo di trasmissione (Fig. 6.B, Fig. 6.E) sia montata.

1. Svitare le viti (Fig. 6.A).
2. Posizionare la protezione (Fig. 6.C) in corrispondenza dei fori della piastrina (Fig. 6.B) del tubo di trasmissione (Fig. 6.D).
3. Fissare la protezione (Fig. 6.C) serrando a fondo le viti (Fig. 6.A).

NOTA Sulla protezione del dispositivo di taglio (Fig. 1.E) è presente il seguente simbolo:

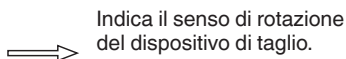

4.4.2 Montaggio della protezione del dispositivo di taglio (lama a sega, se consentita)

! Questa protezione non deve essere usata per gli altri dispositivi di taglio.

1. Rimuovere le protezioni eventualmente utilizzate per gli altri dispositivi di taglio.
2. Rimuovere la piastrina del tubo di trasmissione (Fig. 6.B) e conservare la rispettiva vite (Fig. 6.E).
3. Posizionare il supporto della protezione per lama a sega (Fig. 7.A) sul tubo di trasmissione (Fig. 7.B), assicurandosi che il perno (Fig. 7.C) si inserisca correttamente nel rispettivo foro sul tubo (Fig. 7.D).
4. Fissare il supporto (Fig. 7.A) utilizzando la vite (Fig. 7.E) e serrarla a fondo.
5. Posizionare la protezione (Fig. 7.F) in corrispondenza dei fori del supporto.
6. Fissare la protezione (Fig. 7.F) serrando a fondo le viti (Fig. 7.G).

4.5 MONTAGGIO/SMONTAGGIO DEL DISPOSITIVO DI TAGLIO

! Indossare guanti di protezione.

4.5.1 Montaggio testina porta filo

- 1.a **Tipo I:** Con il distanziale (Fig. 8.A.1) correttamente inserito sull'albero, montare la ghiera interna (Fig. 8.A) e l'anello esterno (Fig. 8.D) nel senso indicato, assicurandosi che le scanalature si accoppino perfettamente con quelle del rinvio ad angolo (Fig. 8.B).

- 1.b **Tipo II:** Con il distanziale (Fig. 9.A.1) correttamente inserito sull'albero, montare la ghiera interna (Fig. 9.A) nel senso indicato, assicurandosi che le scanalature si accoppino perfettamente con quelle del rinvio ad angolo (Fig. 9.B).
2. Inserire la chiave in dotazione (Fig. 8.C, Fig. 9.C) nell'apposito foro della ghiera interna (Fig. 8.A, Fig. 9.A) e fare ruotare a mano la ghiera stessa spingendo la chiave (Fig. 8.C, Fig. 9.C) fino ad impegnarla nel foro del rinvio ad angolo (Fig. 8.B, Fig. 9.C), bloccando la rotazione.
3. Montare la testina porta filo (Fig. 8.H, Fig. 9.H) avvitandola in senso antiorario.
4. Rimuovere la chiave (Fig. 8.C, Fig. 9.C) per ripristinare la rotazione.

Adeguamento della protezione del dispositivo di taglio:

5. Montare la protezione aggiuntiva (Fig. 8.E, Fig. 9.E) inserendo gli agganci nelle rispettive sedi della protezione del dispositivo di taglio (Fig. 8.F, Fig. 9.F) e premendo fino ad avvertire lo scatto; quindi fissarla per mezzo della vite (Fig. 8.G, Fig. 9.G).

IMPORTANTE Quando si utilizza la testina porta filo, occorre che sia sempre montata la protezione aggiuntiva (Fig. 8.E, Fig. 9.E), con coltello tagliafilo (Fig. 33.A).

4.5.2 Smontaggio testina porta filo

1. Inserire la chiave in dotazione (Fig. 8.C, Fig. 9.C) nell'apposito foro della ghiera interna (Fig. 8.A, Fig. 9.A) e fare ruotare a mano la ghiera stessa spingendo la chiave (Fig. 8.C, Fig. 9.C) fino ad impegnarla nel foro del rinvio ad angolo (Fig. 8.B, Fig. 9.B), bloccando la rotazione.
2. Rimuovere la testina porta filo (Fig. 8.H, Fig. 9.H) svitandola in senso orario, facendo attenzione a non sfilare il distanziale (Fig. 8.A.1, Fig. 9.A.1) dall'albero.

4.5.3 Montaggio lama a 3 punte, lama a sega (se consentita)

! Applicare la protezione alla lama.

1. Con il distanziale (Fig. 10.A.1, Fig. 11.A.1) correttamente inserito sull'albero, montare la ghiera interna (Fig. 10.A, Fig. 11.A) nel senso indicato, assicurandosi che le scanalature si accoppino perfettamente con quelle del rinvio ad angolo (Fig. 10.B, Fig. 11.B).

2. Montare la lama (Fig. 10.C, Fig. 11.C) e la ghiera esterna (Fig. 10.D, Fig. 11.D) con la parte piana rivolta verso la lama.
3. Inserire la chiave in dotazione (Fig. 10.E, Fig. 11.E) nell'apposito foro, fare ruotare a mano la lama (Fig. 10.C, Fig. 11.C) e spingere la chiave (Fig. 10.E, Fig. 11.E) fino ad impegnarla nel foro del rinvio ad angolo (Fig. 10.B, Fig. 11.B), bloccando la rotazione.
4. Montare la coppa (Fig. 10.F, Fig. 11.F) e avvitarlo il dado (Fig. 10.G, Fig. 11.G) serrandolo a fondo in senso antiorario (25 Nm).
5. Rimuovere la chiave (Fig. 10.E, Fig. 11.E) per ripristinare la rotazione.

Adeguamento della protezione del dispositivo di taglio:

6. Rimuovere la protezione aggiuntiva (Fig. 10.H - se precedentemente montata), svitando la vite (Fig. 10.J) e sganciando gli agganci inseriti a scatto nella protezione del dispositivo di taglio (Fig. 10.I).

4.5.4 Smontaggio lama a 3 punte, lama a sega (se consentita)

 **Applicare la protezione alla lama.**

1. Inserire la chiave in dotazione (Fig. 10.E, Fig. 11.E) nell'apposito foro, fare ruotare a mano la lama (Fig. 10.C, Fig. 11.C) e spingere la chiave (Fig. 10.E, Fig. 11.E) fino ad impegnarla nel foro del rinvio ad angolo (Fig. 10.B, Fig. 11.B), bloccando la rotazione.
2. Svitare il dado (Fig. 10.G, Fig. 11.G) in senso orario e rimuovere la coppa (Fig. 10.F, Fig. 11.F).
3. Sfilare la ghiera esterna (Fig. 10.D, Fig. 11.D), quindi rimuovere la lama (Fig. 10.C, Fig. 11.C) e la ghiera interna (Fig. 10.A, Fig. 11.A), facendo attenzione a non sfilare il distanziale (Fig. 10.A.1, Fig. 11.A.1) dall'albero.

4.6 MONTAGGIO DEL TUBO DI TRASMISSIONE (MODELLI CON ASTA SEPARABILE)

1. Estrarre il piolo di arresto (Fig. 12.A) e spingere la parte inferiore dell'asta (Fig. 12.B) fino ad avvertire lo scatto del piolo di arresto (Fig. 12.A) nel foro (Fig. 12.C) dell'asta. L'inserimento può essere agevolato ruotando leggermente la parte inferiore (Fig. 12.B) nei due sensi; l'inserimento completo è avvertibile dal piolo (Fig. 12.A) che deve risultare completamente rientrato.
2. Ad inserimento completato, serrare a fondo la manopola (Fig. 12.D).

4.7 MONTAGGIO DEL TUBO DI TRASMISSIONE FLESSIBILE

1. Rimuovere le cuffie di protezione (Fig. 13.A) dalle due estremità del tubo di trasmissione flessibile (Fig. 13.B), prendendo atto che sono diverse fra loro.
2. Sollevare il perno (Fig. 14.A) e introdurre l'estremità con il foro (Fig. 14.B) nella sede dell'unità motrice (Fig. 14.C), curando che il foro stesso risulti rivolto verso l'alto.
3. Rilasciare il perno (Fig. 14.A), assicurandosi che si abbassi completamente per bloccare l'estremità del tubo (Fig. 14.D).
4. Rimuovere il tappo di protezione (Fig. 15.A) dal tubo sporgente (Fig. 15.B) dall'impugnatura posteriore (Fig. 15.C)
5. Inserire l'estremità con la gola (Fig. 15.D) nel tubo sporgente (Fig. 15.B) dall'impugnatura posteriore (Fig. 15.C) e fissarla tramite la vite (Fig. 15.E), assicurandosi che rimanga bloccata.
6. Rimuovere il coperchio del filtro dell'aria (par. 8.3).
7. Inserire il registro del cavo dell'acceleratore (Fig. 16.A) nell'asola del supporto e collegare il filo (Fig. 17.A) alla leva del carburatore (Fig. 17.B).
8. Agire sul dado (Fig. 17.C) per mettere in tensione il cavo e bloccare il registro sul supporto.
9. Collegare i due terminali dei cavi (Fig. 18.A) e (Fig. 18.B) ai corrispondenti cavi dell'unità motrice.
10. Rimontare il coperchio del filtro dell'aria.

5. COMANDI DI CONTROLLO

5.1 INTERRUTTORE DI AVVIAMENTO/ ARRESTO MOTORE

Consente l'arresto e l'avviamento del motore. L'interruttore ha due posizioni (Fig. 18.A):



STOP - il motore si arresta e non può essere avviato.



START - il motore può essere avviato e messo in funzione.

5.2 LEVA COMANDO ACCELERATORE

Consente di regolare la velocità del dispositivo di taglio.

L'azionamento della leva comando acceleratore (Fig. 18.B) è possibile solo se contemporaneamente viene premuta la leva di sicurezza acceleratore (Fig. 18.C).

La corretta velocità di lavoro si ottiene con la leva comando acceleratore (Fig. 18.B) a fondo corsa.

5.3 LEVA DI SICUREZZA ACCELERATORE

La leva sicurezza acceleratore (Fig. 18.C) consente l'azionamento della leva comando acceleratore (Fig. 18.B).

5.4 PULSANTE PARZIALIZZATORE DELL'ACCELERATORE (OPZIONALE)

Si utilizza per l'accensione del motore a freddo (Fig. 18.D).

5.5 IMPUGNATURA DI AVVIAMENTO MANUALE

Consente l'avvio manuale del motore (Fig. 18.I).

5.6 LEVA COMANDO ARRICCHITORE (CHOKE)

Si utilizza per l'avviamento del motore a freddo. Il comando choke presenta due posizioni (Fig. 18.E):



Posizione A - Il choke è disinnestato (normale funzionamento e avviamento del motore a caldo).



Posizione B - Il choke è innestato (per l'avviamento del motore a freddo).

5.7 PULSANTE COMANDO DISPOSITIVO DI ADESCAMENTO (PRIMER)



Premendo il pulsante in gomma del dispositivo di adescamento si inietta carburante nel carburatore, facilitando così l'avvio del motore (Fig. 18.F).

6. USO DELLA MACCHINA

IMPORTANTE *Le norme di sicurezza da seguire sono descritte al cap. 2. Rispettare scrupolosamente tali indicazioni per non incorrere in gravi rischi o pericoli.*

IMPORTANTE *La macchina viene fornita priva di carburante.*

6.1 OPERAZIONI PRELIMINARI

Prima di utilizzare la macchina:

1. mettere la macchina in posizione orizzontale e ben appoggiata sul terreno;
2. selezionare il dispositivo di taglio più adatto al lavoro da compiere (par. 4.3);
3. effettuare il rifornimento di carburante. Per le modalità di preparazione della miscela, per le modalità e precauzioni sul rifornimento di carburante (vedi par. 7.2 e par. 7.3).
4. indossare correttamente l'imbracatura (vedi par. 6.1.1).

6.1.1 Uso delle imbracature

Le cinghie devono essere regolate secondo l'altezza e corporatura dell'operatore.

Usare sempre una imbracatura adeguata al peso della macchina:

- con macchine di peso inferiore a 7,5 kg, possono essere utilizzati i modelli a cinghia singola o doppia;
- con macchine di peso superiore a 7,5 kg, deve essere utilizzato solo il modello a cinghia doppia.

• Modelli a cinghia singola

L'imbracatura deve essere indossata prima di agganciare la macchina all'apposito attacco.

La cinghia (Fig. 19.A) deve passare sopra la spalla sinistra, verso il fianco destro.

La cinghia deve essere indossata con:

- l'appoggio (Fig. 19.A.1), il moschettone di aggancio della macchina (Fig. 19.A.2) e lo sgancio rapido (Fig. 19.A.3) posti sul lato destro.

• Modelli a cinghia doppia

L'imbracatura deve essere indossata prima di agganciare la macchina all'apposito attacco.

La cinghia (Fig. 19.B) deve essere indossata con:

- l'appoggio (Fig. 19.B.1), il moschettone di aggancio della macchina (Fig. 19.B.2) e lo sgancio rapido (Fig. 19.B.3) posti sul lato destro.
- lo sgancio rapido sul davanti (Fig. 19.B.3);
- l'incrocio delle cinghie sulla schiena dell'operatore (Fig. 19.B.4);
- le fibbie correttamente allacciate (Fig. 19.B.5).

Le cinghie devono essere tese in modo da distribuire uniformemente il carico sulle spalle.

• Modelli a zaino

Lo zaino deve essere indossato dopo l'accensione della macchina.

Lo zaino (Fig. 19.C) deve essere indossato con:

- gli spillacci sulle spalle dell'operatore (Fig. 19.C.1);
- le fibbie correttamente allacciate (Fig. 19.C.2).
- il moschettone di aggancio della macchina posto sul lato destro (Fig. 19.C.3);
- lo sgancio rapido sul davanti (Fig. 19.C.4);

Le cinghie devono essere tese in modo da distribuire uniformemente il carico sulle spalle.

6.2 CONTROLLI DI SICUREZZA

Eseguire i seguenti controlli di sicurezza e verificare che i risultati corrispondano a quanto riportato nelle tabelle.

 **Effettuare sempre i controlli di sicurezza prima dell'uso.**

6.2.1 Controllo generale

Oggetto	Risultato
Impugnature (Fig. 1.F, Fig. 1.G, Fig. 1.I)	Pulite, asciutte, fissate correttamente e saldamente alla macchina.
Protezione del dispositivo di taglio. (Fig. 1.E)	Adeguata al dispositivo di taglio utilizzato, fissata correttamente e saldamente alla macchina, non usurata/deteriorata o danneggiata.
Punto di attacco dell'imbracatura (Fig. 1.J)	Posizionato correttamente
Sgancio rapido (Fig. 19.A.3, Fig. 19.B.3, Fig. 19.C.4)	Efficiente. Deve permettere di liberare rapidamente la macchina in caso di pericolo.
Viti sulla macchina e sul dispositivo di taglio	Ben fissate (non allentate)
Dispositivo di taglio (Fig. 1.D.1, Fig. 1.D.2, Fig. 1.D.3)	Non danneggiato o usurato.
Lama metallica (se montata) (Fig. 1.D.2, Fig. 1.D.3)	Ben affilata
Filtro dell'aria (Fig. 29.C, Fig. 30.C, Fig. 31.C)	Pulito
Cavi elettrici e cavo candela	Integri per evitare il generarsi di scintille.
Cappuccio candela (Fig. 18.H)	Integro e correttamente montato sulla candela

6.2.2 Test di funzionamento della macchina

Azione	Risultato
Avviare la macchina (par. 6.3)	Il dispositivo di taglio (Fig. 1.D.1, Fig. 1.D.2, Fig. 1.D.3) non deve muoversi con il motore al regime minimo.
Azionare contemporaneamente la leva comando acceleratore (Fig. 18.B) e la leva di sicurezza acceleratore (Fig. 18.C).	Le leve devono avere un movimento libero, non forzato.
Rilasciare la leva comando acceleratore (Fig. 18.B) e la leva di sicurezza acceleratore (Fig. 18.C)	Le leve devono tornare automaticamente e rapidamente in posizione neutra ed il motore deve tornare al regime minimo.
Premere la leva comando acceleratore (Fig. 18.B)	la leva comando acceleratore rimane bloccata (Fig. 18.B).
Azionare interruttore di avviamento/arresto motore (Fig. 18.A)	L'interruttore deve spostarsi facilmente da una posizione all'altra.

⚠ *Se uno qualsiasi dei risultati si discosta da quanto indicato nelle seguenti tabelle, non è possibile utilizzare la macchina! Consegnare la macchina ad un centro di assistenza per i controlli del caso e per la riparazione.*

6.3 AVVIAMENTO

IMPORTANTE *Sulla macchina è posizionata un'etichetta (Fig. 2) che riassume le fasi principali per l'avviamento. L'etichetta ha funzione di guida rapida, e non sostituisce le procedure sotto descritte.*

Prima di avviare il motore:

1. Sistemare la macchina in posizione stabile sul terreno.
2. Togliere la protezione del dispositivo di taglio (Fig. 1.L)(se impiegata).
3. Accertarsi che la lama (Fig. 1.D.2, Fig. 1.D.3)(se impiegata) non tocchi il terreno o altri oggetti.

6.3.1 Avviamento a freddo

⚠ *Per avviamento a "freddo" si intende l'avviamento effettuato dopo almeno 5 minuti dall'arresto del motore o dopo un rifornimento di carburante.*

IMPORTANTE *Per evitare deformazioni, il tubo di trasmissione non deve essere usato come appoggio per la mano o per il ginocchio durante l'avviamento.*

IMPORTANTE *Per evitare rotture, non tirare la fune per tutta la sua lunghezza, non farla strisciare lungo il bordo del foro guida fune e rilasciare gradualmente la manopola, evitando di farla rientrare in modo incontrollato*

1. Portare l'interruttore (Fig. 18.A) in posizione «I».
2. Innestare il choke, portando la leva in posizione «B» (Fig. 18.E).
3. Premere il pulsante comando dispositivo di adescamento (Fig. 18.F) per 10 volte per favorire l'innesco del carburatore. Assicurarsi che il foro sia coperto dal dito quando si preme il comando.
4. **solo per i modelli con parzializzatore dell'acceleratore:**
Azionare contemporaneamente la leva comando acceleratore (Fig. 18.B) e la leva di sicurezza acceleratore (Fig. 18.C) e, tenendoli in questa posizione, premere il pulsante parzializzatore

- dell'acceleratore (Fig. 18.D); rilasciare le leve in modo che il pulsante resti premuto.
5. Tenere saldamente la macchina sul terreno, con una mano sull'unità motrice, per non perdere il controllo durante l'avviamento (Fig. 20).
6. Tirare lentamente la manopola di avviamento per 10 - 15 cm, fino ad avvertire una certa resistenza, e quindi tirare ulteriormente alcune volte fino ad avvertire i primi scoppi.
7. Disinnestare il choke, portando la leva in posizione «A» (Fig. 18.E).
8. Tirare di nuovo la manopola di avviamento, fino ad ottenere l'accensione regolare del motore.
9. Azionare brevemente la leva comando acceleratore (Fig. 18.B) e portare il motore al minimo.
10. Lasciare girare il motore al minimo per almeno 1 minuto prima di utilizzare la macchina.

IMPORTANTE *Se la manopola della fune di avviamento viene azionata ripetutamente con lo starter inserito, il motore può ingolfarsi e rendere difficoltoso l'avviamento. " In caso di ingolfamento del motore (vedi par. 14).*

6.3.2 Avviamento a caldo

Per l'avviamento a caldo (immediatamente dopo l'arresto del motore), seguire i punti 1 - 2 - 3 - 5 - 7 - 8 della procedura precedente.

6.4 LAVORO

NOTA *Prima di affrontare per la prima volta un lavoro di sfalcio, è opportuno acquisire la necessaria familiarità con la macchina e le tecniche di taglio più opportune provando ad indossare correttamente le imbracature, impugnare saldamente la macchina ed effettuare i movimenti richiesti dal lavoro.*

Per operare con la macchina procedere come di seguito descritto:

- agganciare sempre la macchina all'imbracatura correttamente indossata (vedi par. 6.1.1)
- tenere sempre la macchina saldamente a due mani, tenendo l'unità motrice sul lato destro del corpo ed il gruppo di taglio al di sotto della linea della cintura.

6.4.1 Tecniche di lavoro

6.4.1.a Testina porta filo

⚠ **Utilizzare SOLO fili di nylon.**
L'impiego di fili metallici, fili metallici plastificati e/o non adatti alla testina, può causare serie ferite e lesioni.

⚠ **Non utilizzare la macchina per spazzare, inclinando la testina porta filo. La potenza del motore può scagliare oggetti e piccoli sassi fino a 15 metri o più, causando danni o provocando lesioni a persone.**

a. Taglio in movimento (Falcatura)

Procedere con una andatura regolare, con un movimento ad arco simile alla falce tradizionale, senza inclinare la testina porta filo durante l'operazione (Fig. 21).

Provare dapprima a tagliare alla giusta altezza in una piccola area, per poi ottenere un'altezza di taglio uniforme mantenendo la testina porta filo ad una distanza costante rispetto al dal terreno.

Per i tagli più gravosi, può essere utile inclinare di circa 30° a sinistra la testina porta filo.

⚠ **Non operare in questo modo se c'è la possibilità di provocare il lancio di oggetti che possano nuocere a persone, animali o arrecare danni.**

b. Taglio di precisione (Rifilatura)

Tenere la macchina leggermente inclinata in modo che la parte inferiore della testina porta filo non tocchi il terreno e la linea di taglio si trovi nel punto desiderato, tenendo sempre il dispositivo di taglio lontano dall'operatore.

c. Taglio in prossimità di recinzioni / fondamenta

Avvicinare lentamente la testina porta filo a recinzioni, picchetti, rocce, muri ecc., senza colpire con forza (Fig. 22).

Se il filo urta un ostacolo consistente può rompersi o consumarsi; se resta impigliato in una recinzione, può tranciarsi bruscamente. In ogni caso, il taglio attorno a marciapiedi, fondamenta, muri ecc. può causare un'usura del filo superiore al normale.

d. Taglio attorno agli alberi

Camminare attorno all'albero da sinistra verso destra, avvicinandosi lentamente ai tronchi in modo da non urtare il filo contro l'albero e mantenendo la testina porta filo leggermente inclinata in avanti. (Fig. 23) Tenere presente che il filo di nylon può tranciare o danneggiare i piccoli arbusti e che l'urto del filo di nylon contro il tronco di arbusti o alberi con corteccia morbida può danneggiare gravemente la pianta.

6.4.1.b Lama a 3 punte

Iniziare il taglio da sopra la vegetazione, scendendo poi con la lama falciante in modo da tagliare i rami riducendoli in piccoli pezzi (Fig. 24).

6.4.1.c Lama a sega (se consentita)

⚠ **Per l'uso, ove consentito, della lama a sega, occorre montare sempre la specifica protezione (cap. 4.2). La lama deve essere sempre ben affilata per ridurre il rischio di contraccolpo.**

⚠ **Nel caso di abbattimento di piccoli alberi, prevedere la direzione di caduta dell'albero tagliato, considerando anche la direzione del vento.**

Per ottenere un buon risultato nell'abbattimento di piccoli alberi, è necessario effettuare il taglio con un movimento rapido verso il ramo o il tronco da tagliare, con il motore al massimo dei giri. Evitare di utilizzare la zona destra della lama poiché in questa zona è alto il rischio di contraccolpi o arresto della lama, dovuto al senso di rotazione (Fig. 25).

6.4.2 Regolazione della lunghezza del filo della testina durante il lavoro

Questa macchina è equipaggiata con una testina a rilascio semi-automatico del filo. La lunghezza del filo della testina va regolata:

- quando il filo si consuma e diventa più corto;
- quando si avverte una rotazione del motore maggiore del normale;
- quando si nota una diminuzione dell'efficienza di taglio.

Per rilasciare nuovo filo:

- battere la testina porta filo contro il terreno (Fig. 26) con la leva comando acceleratore premuta a fondo corsa;
- il filo viene rilasciato automaticamente e il coltello taglia filo (Fig. 25.A) taglia la lunghezza in eccesso.

6.5 CONSIGLI PER L'UTILIZZO

Durante l'uso, è opportuno rimuovere periodicamente l'erba che avvolge la macchina, in modo da evitare il surriscaldamento del motore (Fig. 1.A), dovuto all'erba impigliata sotto la protezione del dispositivo di taglio (Fig. 1.E).

Procedere come di seguito descritto:

- arrestare la macchina (par. 6.6);

- scollegare il cappuccio della candela (Fig. 18.H);
- indossare guanti da lavoro;
- rimuovere l'erba impigliata con un cacciavite, per permettere che il motore venga correttamente raffreddato.

NOTA Durante le prime 6-8 ore di esercizio della macchina, evitare di utilizzare il motore al massimo dei giri.

6.6 ARRESTO

Per arrestare la macchina:

- Rilasciare la leva comando acceleratore (Fig. 18.B) e lasciare girare il motore al minimo per qualche secondo.
- Portare l'interruttore (Fig. 18.A) in posizione «O»
- Attendere l'arresto del dispositivo di taglio.

⚠ Dopo aver portato l'acceleratore al minimo, occorrono diversi secondi prima che il dispositivo di taglio si arresti.

IMPORTANTE Arrestare sempre la macchina durante gli spostamenti fra zone di lavoro.

⚠ Il motore potrebbe essere molto caldo subito dopo lo spegnimento. Non toccare. Vi è il pericolo di ustioni.

6.7 DOPO L'UTILIZZO

- Staccare il cappuccio della candela.
- A dispositivo di taglio fermo applicare la protezione lama.
- Lasciare raffreddare il motore prima di collocare la macchina in un qualsiasi ambiente.
- Effettuare la pulizia (par. 7.4).
- Controllare che non ci siano componenti allentati o danneggiati. Se necessario, sostituire i componenti danneggiati e serrare eventuali viti e bulloni allentati.

IMPORTANTE Arrestare la macchina (par. 6.6), staccare il cappuccio della candela (Fig. 18.H) e montare la protezione alla lama ogniqualvolta si lascia la macchina incustodita.

7. MANUTENZIONE ORDINARIA

7.1 GENERALITÀ

IMPORTANTE Le norme di sicurezza da seguire sono descritte al cap. 2. Rispettare scrupolosamente tali indicazioni per non incorrere in gravi rischi o pericoli.

⚠ Prima di iniziare qualsiasi intervento di manutenzione:

- Arrestare la macchina;
- staccare il cappuccio della candela (Fig. 18.H);
- a dispositivo di taglio fermo applicare la protezione lama (tranne i casi di intervento sulla stessa);
- lasciare raffreddare il motore prima di collocare la macchina in un qualsiasi ambiente;
- indossare indumenti adeguati, guanti da lavoro e occhiali di protezione;
- leggere le relative istruzioni;

- Le frequenze ed i tipi di intervento sono riassunti nella "Tabella manutenzioni" (vedi cap. 13). La tabella ha lo scopo di aiutarvi a mantenere in efficienza e sicurezza la vostra macchina. In essa sono richiamati i principali interventi e la periodicità prevista per ciascuno di essi. Eseguire la relativa azione a seconda della prima scadenza che si verifica.
- L'utilizzo di ricambi e accessori non originali potrebbe avere effetti negativi sul funzionamento e sulla sicurezza della macchina. Il costruttore declina qualsiasi responsabilità in caso di danni o lesioni causati da detti prodotti.
- I ricambi originali vengono forniti dalle officine di assistenza e dai rivenditori autorizzati.

IMPORTANTE Tutte le operazioni di manutenzione e di regolazione non descritte in questo manuale devono essere eseguite dal vostro Rivenditore o da un Centro specializzato.

7.2 PREPARAZIONE DELLA MISCELA

Questa macchina è dotata di un motore a due tempi che richiede una miscela composta da benzina e olio lubrificante.

IMPORTANTE L'uso della sola benzina danneggia il motore e comporta il decadimento della garanzia.

IMPORTANTE Usare solo carburanti e lubrificanti di qualità per mantenere le prestazioni e garantire la durata degli organi meccanici.

7.2.1 Caratteristiche della benzina

Usare solo benzina senza piombo (benzina verde) con numero di ottano non inferiore a 90 N.O.

IMPORTANTE *La benzina verde tende a creare depositi nel contenitore se conservata per più di 2 mesi. Utilizzare sempre benzina fresca!*

7.2.2 Caratteristiche dell'olio

Impiegare solo olio sintetico di ottima qualità, specifico per motori a due tempi. Presso il vostro Rivenditore sono disponibili olii appositamente studiati per questo tipo di motore, in grado di garantire una elevata protezione. L'uso di questi olii permette la composizione di una miscela al 2,5%, costituita cioè da 1 parte di olio ogni 40 parti di benzina.

7.2.3 Preparazione e conservazione della miscela

Per la preparazione della miscela:

1. Immettere in una tanica omologata circa metà del quantitativo di benzina.
2. Aggiungere tutto l'olio.
3. Immettere il resto della benzina.
4. Richiudere il tappo ed agitare energicamente.

IMPORTANTE *La miscela è soggetta ad invecchiamento. Non preparare quantitativi eccessivi di miscela per evitare che si formino depositi.*

IMPORTANTE *Tenere ben distinti ed identificabili i contenitori della miscela e della benzina per evitare di scambiarsi al momento dell'utilizzo.*

IMPORTANTE *Pulire periodicamente i contenitori della benzina e della miscela per rimuovere eventuali depositi.*

7.3 RIFORMIMENTO DEL CARBURANTE

Prima di eseguire il rifornimento:

1. Scuotere energicamente la tanica della miscela.
2. Sistemare la macchina in piano, in posizione stabile, con il tappo del serbatoio miscela in alto (Fig. 18.G).

NOTA *Sul tappo del serbatoio miscela (Fig. 18.G) è presente il seguente simbolo:*



Serbatoio miscela.

3. Pulire il tappo del serbatoio e la zona circostante per evitare di immettere sporcizia durante il rifornimento.
4. Aprire con cautela il tappo del serbatoio per scaricare gradualmente la pressione.
5. Eseguire il rifornimento mediante un imbuto, evitando di riempire il serbatoio fino all'orlo.

7.4 PULIZIA DELLA MACCHINA E DEL MOTORE

Pulire sempre la macchina dopo l'uso. Per ridurre il rischio di incendio:

- mantenere la macchina ed in particolare il motore liberi da residui d'erba, foglie o grasso eccessivo;
- pulire frequentemente le alette del cilindro con aria compressa e liberare la zona del silenziatore da segatura, ramoscelli, foglie o altri detriti.

Per evitare il surriscaldamento e danni al motore, le griglie di aspirazione dell'aria di raffreddamento devono essere sempre mantenute pulite e libere da segatura e detriti.

7.5 DADI E VITI DI FISSAGGIO

- Mantenere serrati dadi e viti, per essere certi che la macchina sia sempre in condizioni sicure di funzionamento.
- Controllare regolarmente che le impugnature siano saldamente fissate.

8. MANUTENZIONE STRAORDINARIA

8.1 LUBRIFICAZIONE DEL RINVIO AD ANGOLO

Lubrificare con grasso a base di litio. Togliere la vite (Fig. 27.A) ed inserire il grasso facendo ruotare manualmente l'albero fino a quando il grasso fuoriesce; quindi rimontare la vite (Fig. 27.A).

8.2 LUBRIFICAZIONE DELL'ALBERO FLESSIBILE

Lubrificare con grasso a base di litio.

1. Sganciare il tubo (Fig. 28.A) dal lato del motore;
2. estrarre l'albero flessibile (Fig. 28.B);
3. applicare il grasso facendo ruotare manualmente l'albero fino a quando il grasso si è distribuito su tutta la superficie; quindi rimontare il tutto (par. 4.7).

8.3 PULIZIA DEL FILTRO ARIA

IMPORTANTE *La pulizia del filtro aria è essenziale per il buon funzionamento e la durata della macchina. Non lavorare senza filtro o con un filtro danneggiato, per non arrecare danni irreparabili al motore.*

La pulizia deve essere eseguita ogni 15 ore di lavoro.

Per pulire il filtro:

1. Svitare il pomolo (Fig. 29.B, Fig. 30.B), smontare il coperchio (Fig. 29.A, Fig. 30.A) e rimuovere l'elemento filtrante (Fig. 29.C, Fig. 30.C, Fig. 31.C).
- 2.a**
- Lavare l'elemento filtrante (Fig. 29.C, Fig. 30.C) con acqua e sapone. Non usare benzina o altri solventi.
 - Lasciare asciugare il filtro all'aria.
- 2.b**
- Soffiare con aria compressa dal lato interno per rimuovere polvere e detriti (Fig. 31.C).
3. Rimontare l'elemento filtrante (Fig. 29.C, Fig. 30.C, Fig. 31.C) e il coperchio (Fig. 29.A, Fig. 30.A), riavvitando il pomolo (Fig. 29.B, Fig. 30.B).

8.4 CANDELA

Periodicamente, smontare e pulire la candela rimuovendo eventuali depositi con uno spazzolino metallico (Fig. 32). Controllare e ripristinare la corretta distanza fra gli elettrodi (Fig. 32).

Rimontare la candela serrandola a fondo con la chiave in dotazione.

La candela deve essere sostituita con una di analoghe caratteristiche nel caso di elettrodi bruciati o isolante deteriorato, e comunque ogni 100 ore di funzionamento.

8.5 MANUTENZIONE DEL DISPOSITIVO DI TAGLIO

Durante gli interventi sul Dispositivo di taglio, fare attenzione che il Dispositivo di taglio può muoversi, anche se il cavo della candela è staccato.

Su questa macchina è previsto l'impiego di dispositivi di taglio riportanti il codice indicato nella tabella Dati Tecnici.

Data l'evoluzione del prodotto, i dispositivi di taglio indicati nella tabella Dati Tecnici potrebbero essere sostituiti nel tempo da altri, con caratteristiche analoghe di intercambiabilità e sicurezza di funzionamento.

 **Non toccare il dispositivo di taglio fintanto che non sia stato scollegato il cavo candela e che il dispositivo di taglio non sia completamente fermo.**

 **Indossare guanti di protezione.**

8.5.1 Affilatura/Equilibratura della lama

 **Per ragioni di sicurezza, è opportuno che l'affilatura ed equilibratura siano eseguite da un Centro specializzato, che dispone della competenza e delle attrezzature idonee ad eseguire l'operazione, senza rischiare di danneggiare la lama e di renderla insicura durante l'utilizzo.**

Le lame a 3 punte sono utilizzabili da entrambi i lati. Quando un lato delle punte è usurato, è possibile girare la lama e utilizzare l'altro lato delle punte. Quando entrambi i lati delle punte risultano usurati bisogna far eseguire l'affilatura.

 **La lama a sega non è reversibile e pertanto deve essere utilizzata solo da un lato.**

8.5.2 Sostituzione della lama

 **La lama non deve mai essere riparata, ma è necessario sostituirla appena si notano inizi di rottura o se si supera il limite di affilatura.**

Per le operazioni di sostituzione vedi cap. 4.5.3, cap. 4.5.4.

8.5.3 Sostituzione del filo della testina porta filo

Seguire la sequenza indicata nella (Fig. 34).

8.6 AFFILATURA DEL COLTELLO TAGLIAFILO

1. Rimuovere il coltello tagliafilo (Fig. 33.A) dalla protezione (Fig. 33.B), svitando le viti (Fig. 33.C).
2. Fissare il coltello tagliafilo (Fig. 33.A) in una morsa e procedere all'affilatura utilizzando una lima piatta facendo attenzione a mantenere l'angolo di taglio originale.
3. Rimontare il coltello tagliafilo (Fig. 33.A) sulla protezione (Fig. 33.B).

8.7 REGOLAZIONE DEL MINIMO

 **Se il dispositivo di taglio si muove con il motore al minimo, occorre contattare il vostro Rivenditore per la corretta regolazione del motore:**

8.8 CARBURATORE

Il carburatore è regolato in fabbrica in modo da ottenere le massime prestazioni in ogni situazione di utilizzo, con la minima emissione di gas nocivi, nel rispetto delle normative vigenti.

Nel caso di prestazioni scarse, rivolgersi al vostro Rivenditore per una verifica della carburazione e del motore.

9. RIMESSAGGIO

IMPORTANTE *Le norme di sicurezza da seguire durante le operazioni di rimessaggio sono descritte al par. 2.4. Rispettare scrupolosamente tali indicazioni per non incorrere in gravi rischi o pericoli.*

Quando la macchina deve essere rimessata per un periodo superiore a 2-3 mesi occorre attuare alcuni accorgimenti per evitare difficoltà alla ripresa del lavoro o danni permanenti al motore. Prima di riporre la macchina:

1. Svuotare il serbatoio del carburante all'aperto e a motore freddo.
2. Avviare il motore e tenerlo in moto al minimo fino all'arresto, in modo da consumare tutto il carburante rimasto nel carburatore.
3. Lasciare raffreddare il motore.

4. Staccare il cappuccio della candela (Fig. 18.H)
5. Pulire accuratamente la macchina.
6. Verificare che la macchina non presenti danni. Se necessario, contattare il centro di assistenza autorizzato.
7. Rimettere la macchina:
 - in un ambiente asciutto
 - al riparo dalle intemperie
 - con la protezione lama correttamente montata
 - in un luogo inaccessibile ai bambini.
 - assicurandosi di aver rimosso chiavi o utensili usati per la manutenzione.

Al momento di rimettere in funzione la macchina, predisporre la macchina come indicato nel capitolo "6. Uso della macchina".

10. MOVIMENTAZIONE E TRASPORTO

Quando si movimentata o si trasporta la macchina occorre:

- Arrestare la macchina.
- Staccare il cappuccio della candela (Fig. 18.H).
- Indossare robusti guanti da lavoro.
- A dispositivo di taglio fermo applicare la protezione lama.
- Afferrare la macchina unicamente dalle impugnature e orientare il dispositivo di taglio nella direzione contraria al senso di marcia.

Quando si trasporta la macchina con un automezzo, occorre:

- posizionarla in modo da non costituire pericolo per nessuno
- bloccarla saldamente al mezzo di trasporto mediante funi o catene per evitarne il ribaltamento con possibile danneggiamento e fuoriuscita di carburante.

11. ASSISTENZA E RIPARAZIONI

Questo manuale fornisce tutte le indicazioni necessarie per la conduzione della macchina e per una corretta manutenzione di base eseguibile dall'utilizzatore. Tutti gli interventi di regolazione e manutenzione non descritti in questo manuale devono essere eseguiti presso il vostro Rivenditore o un Centro specializzato, che dispone delle conoscenze e delle attrezzature necessarie affinché il lavoro sia correttamente eseguito, mantenendo il grado di sicurezza e le condizioni originali della macchina. Operazioni eseguite presso strutture inadeguate o da persone non qualificate comportano in

decadimento di ogni forma di Garanzia e di ogni obbligo o responsabilità del Costruttore.

- Solo le officine di assistenza autorizzate possono effettuare le riparazioni e la manutenzione in garanzia.
- Le officine di assistenza autorizzate utilizzano esclusivamente ricambi originali. I ricambi e gli accessori originali sono stati sviluppati appositamente per le macchine.
- I ricambi e gli accessori non originali non sono approvati, l'impiego di ricambi ed accessori non originali fa decadere la garanzia.
- Si raccomanda di affidare la macchina una volta all'anno ad un'officina di assistenza autorizzata per la manutenzione, l'assistenza e il controllo dei dispositivi di sicurezza.

seguire attentamente tutte le istruzioni fornite nella documentazione allegata.

La garanzia non copre i danni dovuti a:

- Mancata familiarizzazione con la documentazione di accompagnamento.
- Disattenzione.
- Uso e montaggio impropri o non consentiti.
- Utilizzo di pezzi di ricambio non originali.
- Utilizzo di accessori non forniti o non approvati dal costruttore.

La garanzia non copre inoltre:

- La normale usura di materiali di consumo come dispositivi di taglio, bulloni di sicurezza.
- Normale usura.

L'acquirente è protetto dalle proprie leggi nazionali. I diritti dell'acquirente previsti dalle proprie leggi nazionali non sono in alcun modo limitati dalla presente garanzia.

12. COPERTURA DELLA GARANZIA

La garanzia copre tutti i difetti dei materiali e di fabbricazione. L'utilizzatore dovrà

13. TABELLA MANUTENZIONI

Intervento	Periodicità		Paragrafo
	Prima volta	Successivamente ogni	
MACCHINA			
Controllo di tutti i fissaggi	-	Prima di ogni uso	7.5
Controlli di sicurezza / Verifica dei comandi	-	Prima di ogni uso	6.2
Pulizia generale e controllo	-	Al termine di ogni uso	7.4
Lubrificazione del rinvio ad angolo	-	15 ore	8.1
Lubrificazione dell'albero flessibile	-	15 ore	8.2
MOTORE			
Controllo/rabbocco livello carburante	-	Prima di ogni uso	7.3.
Pulizia generale e controllo	-	Al termine di ogni uso	7.4
Pulizia del filtro aria	-	15 ore / dopo ogni stagione	8.3
Pulizia della candela	-	15 ore / dopo ogni stagione	8.4
Sostituzione candela	-	100 ore / dopo ogni stagione	8.4

14. IDENTIFICAZIONE INCONVENIENTI

INCONVENIENTE	CAUSA PROBABILE	RIMEDIO
1. Il motore non si avvia o non si mantiene in moto	Procedura di avviamento non corretta.	Seguire le istruzioni (vedi cap. 6.3)
	Candela sporca o distanza fra gli elettrodi non corretta	Controllare la candela (vedi par. 8.4).
	Filtro aria otturato	Pulire e/o sostituire il filtro (vedi par. 8.3).
	Problemi di carburazione	Contattare il centro di assistenza autorizzato.
2. Il motore si avvia ma ha poca potenza.	Filtro aria otturato	Pulire e/o sostituire il filtro (vedi par. 8.3).
	Problemi di carburazione	Contattare il centro di assistenza autorizzato.
3. Il motore ha un funzionamento irregolare o non ha potenza sotto carico	Candela sporca o distanza fra gli elettrodi non corretta	Controllare la candela (vedi par. 8.4).
	Problemi di carburazione	Contattare il centro di assistenza autorizzato.
4. Il motore ha una fumosità eccessiva	Errata composizione della miscela	Preparare la miscela secondo le istruzioni (vedi par. 7.2)
	Problemi di carburazione	Contattare il centro di assistenza autorizzato.
5. Ingolfamento del motore	La manopola di avviamento è stata azionata ripetutamente con lo starter inserito,	Smontare la candela (Fig. 32) e tirare dolcemente la manopola della fune di avviamento (Fig. 18.I) per eliminare l'eccesso di carburante; quindi asciugare gli elettrodi della candela e rimontarla sul motore.
6. Il dispositivo di taglio si muove con il motore al minimo	Regolazione errata della carburazione	Contattare il centro di assistenza autorizzato.
7. La macchina comincia a vibrare in modo anomalo	Danneggiamento o parti allentate.	Fermare la macchina e staccare il cavo della candela (Fig. 18.H.). Verificare eventuali danneggiamenti. Controllare se vi siano parti allentate e serrarle. Provvedere alle verifiche, sostituzioni o riparazioni presso un il centro di assistenza autorizzato.
8. La macchina ha colpito un corpo estraneo	Danneggiamento o parti allentate.	Fermare la macchina e staccare il cavo della candela (Fig. 18.H.). Verificare eventuali danneggiamenti. Controllare se vi siano parti allentate e serrarle. Provvedere alle verifiche, sostituzioni o riparazioni presso un il centro di assistenza autorizzato.

Se gli inconvenienti perdurano dopo aver applicato i rimedi descritti, contattare il vostro Rivenditore.



1. العموميات

1.1 كيفية قراءة الدليل

في نص الدليل, بعض الفقرات المحتوية على معلومات ذات الأهمية الخاصة, الهادفة إلى الأمن أو إلى الفعالية, مبيّنة بشكل مختلف بموجب المقياس هذا:

ملاحظة أو مهم تزود التديقات أو العناصر الأخرى إلى ما تم الإشارة إليه سابقاً, لهدف تجنّب تسبیب الأضرار للجهاز أو تسبیب الأضرار بشكل عام.

العلامة  تشير إلى خطر. عدم المراعاة للتحذير قد يؤدي إلى إمكانية التعرض للإصابات الشخصية أو للآخرين وأ/أو الأضرار.

الفقرات المشار إليها بمرّعب ذات إطار بنقاط رمادية تشير إلى ميزات اختيارية غير موجودة في كافة النماذج المذكورة في هذا الدليل. التأكيد من وجود الميزة في جهازكم.

كافة الاشارات "أمامي", "خلفي", "يمين", "يسار" توجي جميعها بالأخذ بعين الاعتبار لموضع العمل للعامل.

2.1 مراجعات

1.2.1 صور

الصور الموجودة في هذه الارشادات للاستعمال مرقمة بالشكل التالي 1, 2, 3 وهكذا.
المكونات المشار اليها في الصور معلمة بالأحرف بالشكل التالي A, B, C, وهكذا.
الايحاء إلى العنصر C في الصورة 2 تتم الإشارة له بالكتابة: "مراجعة الصورة C.2" أو ببساطة "صورة C.2"
الصور هي إشارية. القطع الحقيقية من الممكن أن تختلف عن تلك المبينة بالصور.

الفهرس

1	العموميات	1
2	اللائحة الأمنية	2
3	معرفة الجهاز	3
4	وصف الجهاز والاستعمال المفروض	1.3
4	الاستعمال المفروض	1.1.3
4	الاستعمال الغير مناسب	2.1.3
4	إشارات الأمن	2.3
5	بطاقة تعريف المنتج	3.3
6	المكونات الرئيسية	4.3
6	التركيب	4.4
6	المكونات للتركيب	1.4
6	إزالة التغليف	1.1.4
6	تركيب المقايض	2.4
7	تركيب المقود - نوع I	2.2.4
7	تركيب المقود - نوع II	3.2.4
7	إختيار عنصر القَص والوقاية الخاصة	3.4
7	تركيب وقاية عنصر القَص	4.4
7	تركيب وقاية عنصر القَص (رأس حامل سلك شفرة ذات 3 رؤوس)	1.4.4
8	تركيب تفتيحه عنصر القَص	5.4
8	تركيب الرأس حامل السلك	1.5.4
8	فك الرأس حامل السلك	2.5.4
8	تركيب الشفرة ذات 3 رؤوس. الشفرة المشترية (إذا كانت مسمحة)	3.5.4
8	فك الشفرة ذات 3 رؤوس. الشفرة المشترية (إذا كانت مسمحة)	4.5.4
9	تركيب أنبوب الإرسال (تماذج مع محور قابل للفصل)	6.4
9	تركيب أنبوب الإرسال المرن	7.4
9	عناصر التحكم	5
9	مفتاح تشغيل / إطفاء المحرك	1.5
9	رافعة عنصر الإسراع	2.5
9	رافعة الأمن لعنصر الإسراع	3.5
9	زر تثبيت عنصر الإسراع (اختياري)	4.5
9	مقبض التشغيل اليدوي	5.5
9	رافعة المخنق (Choke)	6.5
10	زر قيادة عنصر الحقن (Primer)	7.5
10	إستعمال الجهاز	6
10	العمليات التمهيدية	1.6
10	إستعمال الإسراع	1.1.6
10	الرقابات الأمنية	2.6
10	الفحص العام	1.2.6
11	فحص عمل الجهاز	2.2.6
11	التشغيل	3.6
11	التشغيل بالبارد	1.3.6
12	التشغيل بالساخن	2.3.6
12	العمل	4.6
12	تقنيات العمل	1.4.6
12	ضبط طول سلك الرأس خلال العمل	2.4.6
13	نصائح للاستعمال	5.6
13	إيقاف فعالية الجهاز	6.6
13	بعد الاستعمال	7.6
13	الصيانة الاعتيادية	7
13	العموميات	1.7
13	تحضير الخليط	2.7
14	ميزات البنزين	1.2.7
14	ميزات الزيت	2.2.7
14	تحضير وتخزين الخليط	3.2.7
14	تمويل مادة الوقود	3.7
14	تنظيف الجهاز والمحرك	4.7
14	ترابيس وبراعي التثبيت	5.7
14	الصيانة الغير اعتيادية	8
14	تشحيم الإرسال العائد بزواية	1.8
14	تشحيم المحور المرن	2.8
14	تنظيف فلتر الهواء	3.8
14	الشعنة	4.8
15	صيانة عنصر القَص	5.8
15	عملية شد/توازن الشفرة	1.5.8
15	تدديل الشفرة	2.5.8
15	تدديل سلك الرأس حامل السلك	3.5.8
15	شد سكين قطع السلك	6.8
15	ضبط الحد الأدنى	7.8
16	الكروراتور	8.8
16	التخزين	9
16	التحريك والنقل	10
16	المساعدة والتصلحجات	11
16	تغطية الضمان	12
16	قائمة الصيانات	13
16	تحديد المشاكل	14

الدليل مقسّم إلى فصول وإلى فقرات. عنوان الفقرة "2.1 الترتيب" هو عبارة عن عنوان ثانوي إلى "2. القواعد الأمنية". الإيحات إلى العناوين أو إلى الفقرات مشار إليها بالاختصارات فصل أو فقرة والرقم الخاص بها. مثلاً: "فصل 2" أو "فقرة 2.1".

1.2 التدريب

⚠️ التعرف على عناصر التحكّم والاستعمال الملائم للجهاز. تعلم توقيف الجهاز بسرعة. عدم المراعاة للتحذيرات وللإرشادات من الممكن أن يسبب الحرائق و/أو الاصابات الخطيرة.

- عدم السماح أبداً باستعمال الجهاز من قبل أولاد أو من قبل أشخاص بدون التآلف الضروري مع الإرشادات. القوانين المحلية من الممكن أن تحدد السن الأدنى للمستخدم.
- عدم استعمال جزازة العشب أبداً ما دام المستخدم في ظروف تعب أو ألم أو كان قد تناول الأدوية أو المخدرات، الكحول أو المواد المعتبرة مضرّة على قدراته الاستجابية والتركيزية.
- التذكّر بأن العامل أو المستخدم هو المسؤول عن الحوادث أو الامور الطارئة التي قد تحدث على أشخاص آخرين أو على ملكياتهم. تدخل ضمن مسؤولية المستخدم عملية تقدير المخاطر المحتملة للأرضية التي عليها يتوجب العمل، وكذلك اتخاذ كافة الاحتياطات الضرورية لضمان سلامته وسلامة الآخرين، بشكل خاص على المنحدرات، في حالة الارادة بالتخلي عن الجهاز أو إعارته إلى الآخرين، التأكّد من أن المستخدم يقوم بمطالعة إرشادات الاستعمال الموجودة في هذا الدليل.

2.2 العمليات التمهيدية

أجهزة الوقاية الفردية (DPI)

- ليس الملابس الوقائية اللاصقة بالجسم والمزودة بالوقايات ضد الجروح، قفازات مقاومة للارتجاجات، خوذة، نظارات وقائية، أقنعة ضد الغبار، سماعات وقائية وأحذية مقاومة للجروح مع نعل مقاوم للانزلاق.
- عدم لبس الوشاحات، القمصان الطويلة، القلائد، الأساور، الملابس ذات الأجزاء المرفرفة، أو المزودة بأربطة أو ربطات العنق، وبكل حال مكملات متدلّية أو واسعة التي قد تنمسك بالجهاز أو بالأشياء والمواد الموجودة في بيئة العمل.
- ربط الشعر بالشكل الملائم.

منطقة العمل / الجهاز

- فحص كافة منطقة العمل باهتمام والتخلص من كل شيء من الممكن أن يتم نبذه من قبل الجهاز أو قد يسبب الضرر على مجموعة القص /العناصر الدوارة (حجارة، غصون، أسلاك حديدية، عظام، إلخ) ..

محرك احتراق: مادة وقود

⚠️ خطر: البنزين وخليط الوقود هي مواد قابلة للاشتعال جداً.

- حفظ البنزين و مواد الوقود في أوعية خاصة مصرحة لذلك الاستعمال، في أماكن مضمونة بعيدة عن المصادر الحرارية أو الشعلات الحرة.
- عدم ترك الأوعية على متناول أيدي الأطفال.
- ترك الأوعية خالية من بقايا الأعشاب، الأوراق و الدهن المفرط
- عدم التدخين خلال عملية تحضير خليط الوقود، خلال عملية التمويل أو إضافة مادة الوقود، وفي كل مرة بها تتم معالجة مادة الوقود.
- تعبئة مادة الوقود باستعمال محقن، فقط في الهواء الطلق.
- تجنّب استنشاق بخار مواد الوقود.
- عدم إضافة مادة الوقود أو إزالة سداة الخزان ما دام المحركّ فعال أو ساخن.
- فتح سداة الخزان ببطء ليتم تفريغ الضغط الداخلي بالشكل التدريجي.
- عدم تقرب الشعلات إلى فوهة الخزان للتحقق من المحتوى.
- في حالة خروج مادة الوقود، عدم تشغيل المحرك، بل إبعاد الجهاز عن المنطقة التي بها تم سكب مادة الوقود، وتجذب إنشاء إمكانيات الحريق، حتى يتم تبخر مادة الوقود وكان بخار مادة الوقود قد اختفى.
- إعادة سدادات الخزان ووعاء مادة الوقود إلى موضعها من جديد وشدها جيدا.
- القيام فورا بتنظيف أي أثر لمادة الوقود التي سكبت على الجهاز أو على الأرضية.
- عدم تشغيل الجهاز من جديد في المكان الذي به تمت عملية التمويل؛ تشغيل المحرك يجب أن يتم على بعد 3 أمتار على الأقل عن المكان الذي به تمت عملية تمويل مادة الوقود.
- تجنّب مس مادة الوقود للملابس، وفي تلك الحال، القيام بتبديل الملابس قبل تشغيل المحرك.
- إبعاد الأشخاص، الأولاد والحيوانات عن منطقة العمل. من الضروري أن يتم الإشراف على الأولاد من قبل شخص بالغ آخر.
- التأكّد من أن الأشخاص الآخرين يتواجدون على بعد 15 متر على الأقل عن مجال عمل الجهاز أو على بعد 30 متر على الأقل في حالات أعمال القص الأصعب؛ التجنّب بقدر المستطاع للعمل في الأرضية المبللة أو الانزلاقية أو بكل حال على أرض وعرة أو شديدة الانحدار التي لا تضمن ثبات واستقرار العامل خلال العمل؛
- لانتباه بشكل خاص إلى شذوذ الأرضية (المطبات، القنوتات)، إلى المنحدرات، المخاطر الخفية وإلى الوجود المحتمل للعوائق التي قد تقيد مجال الرؤية.
- الانتباه بشكل خاص بالقرب من الوديان، القنوتات أو حواف الأنهار.
- على المنحدرات، العمل بالشكل العرضي بالمقارنة مع المنحدر، وعدم القيام بالعمل صعودا ونزولا، والانتباه بشكل جيد إلى تغييرات الاتجاه، بالتأكد من نقطة موضعكم مع البقاء دائما وراء جهاز القص.
- عند استعمال الجهاز بالقرب من الشوارع، الانتباه إلى حركة السير.

التصرفات

- خلال العمل، يجب الإمساك بالجهاز دائما بشكل ثابت بكلتا اليدين، بالحفظ على وحدة الوقود على الجهة اليمنى للجسم وعنصر القص تحت مستوى خط الحزام
- إتخاذ الوضع الثابت والمستقر والمحافظة على وضع حذر.
- عدم الركض أبدا، بل المشي .
- المحافظة دائما على الجهاز مربوط بالسراج خلال العمل.
- حفظ اليدين والقدمين دائما بعيدا عن عنصر القص سواء خلال عملية التشغيل أو خلال استعمال الجهاز.
- الانتباه: عنصر القص يستمر بالدوران بلضع ثواني أيضا بعد فصل فعاليته أو إطفاء المحرك.
- الانتباه إلى الانبعاثات المحتملة للمواد المسببة من قبل عنصر القص.
- الانتباه إلى عدم صدم عنصر القص بتعسف ضد أجسام غريبة / عوائق. في حالة مصادفة عنصر القص لعائق/ غرض فمن الممكن أن يحدث رد فعل عنيف (kickback). هذا المس من الممكن أن يسبب فقرة سريعة بالاتجاه المعاكس، دافعا عنصر القص تجاه الأعلى أو تجاه العامل.
- رد الفعل العنيف من الممكن أن يسبب فقدان التسلط على الجهاز، مع عواقب ممكنة خطيرة. لتجنّب رد الفعل العنيف إتخاذ الاحتياطات الملائمة المفصلة فيما يلي:
- الإمساك بالجهاز بشكل متين، بكلتا اليدين ، ووضع جسمكم والأذرع بشكل يسمح لكم بمقاومة قوى رد الفعل العنيف.
- وعدم مد الأذرع كثيرا إلى الأعلى وعدم القص فوق خط الحزام.
- استعمال فقط عناصر القص المشار إليها من قبل الصانع.
- إعادة سدادات الخزان ووعاء مادة الوقود إلى موضعها من جديد وشدها جيدا.
- القيام فورا بتنظيف أي أثر لمادة الوقود التي سكبت على الجهاز أو على الأرضية.
- عدم تشغيل الجهاز من جديد في المكان الذي به تمت عملية التمويل؛ تشغيل المحرك يجب أن يتم على بعد 3 أمتار على الأقل عن المكان الذي به تمت عملية تمويل مادة الوقود.
- تجنّب مس مادة الوقود للملابس، وفي تلك الحال، القيام بتبديل الملابس قبل تشغيل المحرك.

3.2 خلال الاستعمال

منطقة العمل

- عدم تشغيل المحرك في أماكن مغلقة، أينما من الممكن أن تتجمّع دخانات خطيرة لأول أكسيد الكربون. عمليات التشغيل يجب أن تتم بالهواء الطلق أو في مكان ذات التهوية الجيدة. التذكّر دائما بأن غازات التصريف مسّمة.
- خلال عملية تشغيل الجهاز عدم توجيه مكبب الصوت ولذلك غازات التصريف تجاه المواد القابلة للاشتعال
- عدم استعمال الجهاز في أماكن معرضة للانفجار، بوجود مواد قابلة للاشتعال، الغاز أو الغبار. الوصلات الكهربائية أو الحكاكات الميكانيكية من الممكن أن تخلق الشرار الذي قد يشعل الغبار أو البخارات.
- العمل فقط خلال النهار أو بوجود الضوء الاصطناعي الجيد.

– إتباع إرشادات الصانع الخاصة

- في صيانة عنصر القَص.
- إتخاذ الحذر تجاه الإصابات الناتجة عن أي عنصر مهياً للقَص بطول السلك.
- الانتباه: عنصر القَص يستمر بالدوران أيضا بعد إيقاف فعالية المحرك.
- عدم مس أجزاء المحرك التي خلال الاستعمال تتعرض للتسخين. خطر الحروق.
- لتجنب خطر الحريق، عدم ترك الجهاز ما دام المحرك ساخن، بين الأوراق، العشب الجاف أو المواد الأخرى القابلة للاشتعال.

⚠️ في حالة الكسور أو الحوادث خلال العمل،

إيقاف فعالية المحرك فوراً وإبعاد الجهاز بشكل لا يسمح بحدوث أضرار أخرى؛ في حالة الحوادث مع إصابات شخصية أو على آخرين، القيام فوراً بتفصيل إجراءات الإسعاف الأولى الملائمة بالأكثر للحالة المتواجدة والتوجه إلى هيئة صحية للحصول على العلاجات الضرورية. القيام برعاية بإزالة الأوساخ التي من الممكن أن تسبب الضرر أو الإصابات على الأشخاص أو الحيوانات فيما إذا كانوا بدون إشراف.

⚠️ مستوى الضجيج والتلرججات المذكور في

الإرشادات هذه، هي قيم قصوى لاستعمال الجهاز. استخدام عنصر قص غير متوازن، سرعة الحركة المفرطة، نقص الصيانة تؤثر بشكل مهم على الانبعاثات الصوتية والتلرججات. بالتالي من الضروري اتخاذ القياسات الاحتياطية العاملة على إزالة الأضرار الممكنة العائدة إلى ضجيج عال وإلى الالاحاحات من قبل التلرججات؛ القيام بعمليات الصيانة للجهاز، لبس القفازات الواقية من الضجيج، القيام بالاستراحات خلال العمل.

⚠️ التعرض الطويل للتلرججات من الممكن

أن يسبب الإصابات الوعائية العصبية (المعروفة أيضا باسم "ظاهرة Raynaud" أو "اليد البيضاء") وخاصة لدى الأشخاص المصابين بأمراض الأوعية. العوارض من الممكن أن تخص اليدين، الرسغين والأصابع وتظهر بفقدان الحساسية، الخدور، الحكاك، الألم، فقدان اللون أو التعديلات في بنية الجلد. هذه العوارض من الممكن أن تضخم في حالات درجات الحرارة المنخفضة للبيئة وأو الإمساك المفرط على المقابض. عند ظهور العوارض، من الضروري تخفيض أزمان الاستعمال للجهاز واستشارة الطبيب.

تقييدات الاستعمال

- ممنوع استعمال الجهاز من قبل أشخاص غير قادرين على الإمساك به بشكل متين ويكفنا اليدين و/ أو البقاء على توازن بشكل ثابت خلال العمل.
- عدم استعمال الجهاز أبداً بوقايات متضرة، ناقصة أو غير مركبة بالشكل الصحيح.
- عدم تغيير معايير المحرك، أو ضبطه للعمل على مستوى مفرط. في حالة تشغيل المحرك بعدد دورات مفرط، خطر الإصابات الشخصية يزيد.
- عدم إخضاع الجهاز إلى جهود مفرطة وعدم استعمال جهاز صغير للقيام بأعمال ثقيلة؛ استعمال جهاز ملائم يخفض المخاطر ويحسن من نوعية العمل.

4.2 الصيانة، التخزين والنقل

القيام بالصيانة المنتظمة والتخزين الصحيح يحفظ أمان الجهاز ومستوى أدائه.

- ⚠️ عدم استعمال الجهاز أبداً مع أجزاء هالكة أو متضررة. الأجزاء التالفة أو الهالكة يجب تبديلها وعدم تصليحها أبداً. استعمال قطع غير أصلية: استعمال قطع الغير أصلية و/أو المركبة بالشكل الغير صحيح من الممكن أن تخل في أمان الجهاز، ومن الممكن أن تسبب الحوادث أو الإصابات الشخصية وتعفي الصانع من أي واجب أو مسؤولية.

الصيانة

- لتخفيض خطر الحوادث، التأكد بشكل منتظم من عدم وجود فقدان للزيت و/أو مادة الوقود.
- خلال عمليات ضبط الجهاز، الانتباه لتجنب بقاء الأصابع ممسوكة بين عنصر القَص والأجزاء الثابتة للجهاز.

التخزين

- عدم تخزين الجهاز ومادة الوقود موجودة في الخزان في بيئة أينما بخار مادة الوقود قد يصل إلى شمعة، شرارة أو مصدر حراري قوي.
- لتخفيض خطر الحريق، عدم ترك الأوعية المحتوية على نتائج القَص داخل المكان.

5.2 حماية البيئة

- حماية البيئة يجب أن تكون أمراً مهماً وأولياً في استعمال الجهاز، لفائدة المعيشة المدنية والبيئة التي نعيش بها.
- تجنب الكون بمثابة عنصر مضايقة تجاه الجيران. استعمال الجهاز فقط في مواعيد معقولة (ليس في ساعات الصباح الباكر ولا في ساعات المساء المتأخر عندما من الممكن مضايقة الأشخاص الآخرين).
- الاتباع بدقة للأنظمة المحلية المتعلقة بالتخلص النهائي من مواد التغليف، الزيوت، مواد الوقود، الفلترات، الأجزاء

- استعمال الجهاز على مستوى أعلى من خط حزام العامل؛
- استعمال الجهاز لقص المواد ذات الأصل الغير خشبي؛
- استعمال عناصر القص المختلفة عن تلك المبينة في القائمة "المعلومات التقنية".
- خطر الجروح الخطيرة والإصابات.
- استعمال الجهاز من قبل أكثر من شخص واحد.

مهم الاستعمال الغير صحيح للجهاز يؤدي إلى سقوط صلاحية الضمان ورفع أية مسؤولية عن الصانع، مع وقوع التكاليف الناتجة عن الأضرار أو الإصابات الشخصية أو للأخرين على مسؤولية المستخدم وحده.

3. معرفة الجهاز

1.3 وصف الجهاز والاستعمال المفروض

هذا الجهاز عبارة عن معدة خاصة بالحدائق وبشكل أدق هو عبارة عن جهاز لقص الشجيرات وتهذيب الحواف، محمول وبمحرك حراري، مهيباً للاستعمال ضمن مجال الهوائية.

الجهاز يتألف أساسياً من محرك الذي، بواسطة محور إرسال مغلق في أنبوب وإرسال عائد بزواوية، بفعل عنصر القص المهيباً بأنواع مختلفة للقيام بوظائف مختلفة.

العامل قادر على حمل الجهاز بمساعدة السراج وبإمكانه تفعيل عناصر التحكم الرئيسية بالمحافظة على بعد آمني دائماً بين نفسه وعنصر القص.

1.1.3 الاستعمال المفروض

هذا الجهاز مصمم ومبني لهدف:

- قص الأعشاب والخضار الغير خشبي، بواسطة سلك نايلون مغلق في رأس حامل للسلك.
- قص الأعشاب العالية، الأغصان الدقيقة، والشجيرات الخشبية ذات قطر حتى 2 سم، بمساعدة شفرات معدنية أو بلاستيكية.
- قص الأجزاء الخشبية وقص الأشجار الصغيرة الحجم (فقط بالشفرة المنشارية، إذا كانت مسموحة)؛
- الاستعمال من قبل شخص واحد.

2.1.3 الاستعمال الغير مناسب

- أي استعمال آخر، يختلف عن الاستعمالات المذكورة أعلاه، قد يكون خطيراً وقد يسبب الأضرار للأشخاص و/أو الأشياء. يدخل ضمن الاستعمالات الغير مناسبة (كمثال، ولكن ليس فقط هذه):
- استعمال الجهاز للتكديس؛
- تهذيب الجدران الحية أو الأعمال الأخرى التي بها استعمال عنصر القص يتم على مستوى الأرضية؛
- قص الأشجار؛

3.1.3 نوعية المستخدم

هذا الجهاز موجه للاستعمال من قبل مستخدمين، أي عمال غير مهنيين.. موجه للاستعمال في نطاق مجال "الهوائية".

2.3 إشارات الأمان

على الجهاز موجودة علامات مختلفة (صورة 2). وظيفتها هي تذكير العامل بالتصرفات المتوجب إتباعها لاستعمال الجهاز بالانتباه والحذر الضروري.

معنى العلامات:



الانتباه! خطر! هذا الجهاز، إذا لم يتم استعماله بالشكل الصحيح، من الممكن أن يكون خطيراً للشخص نفسه أو للأخرين



الانتباه! قبل المبادرة باستعمال هذا الجهاز قراءة دليل الإرشادات.



العامل المسؤول عن هذا الجهاز، المستعمل بظروف عادية لاستعمال يومي متواصل، من الممكن أن يتعرض إلى مستوى ضجيج معادل أو يفوق قيمة 85 ديسيبل (A). استعمال الوقايات السمعية، النظارات والخوذة الوقائية.



لبس القفازات والأحذية الوقائية!



4.3 المكونات الرئيسية

خطر الاتبعات! إبعاد أي شخص أو حيوان أليف على الأقل لمسافة 15 متر خلال استعمال الجهاز!



الجهاز مكونٌ من المكونات الرئيسية التالية (صورة 1):

A. المحرك: يزود الحركة لعنصر القص بواسطة

أنبوب الإرسال والإرسال العائد بزواوية.

1. محرك محمول على الأكتاف.

B. أنبوب الإرسال: في داخله موجود محور الإرسال الذي

وظيفته هي إرسال الحركة الدوارة إلى الإرسال العائد بزواوية.

1. أنبوب إرسال مرن

C. إرسال عائد بزواوية: القسم النهائي لأنبوب

الإرسال الذي ينقل الحركة إلى عنصر القص.

D. عنصر القص: ينقل الحركة إلى عنصر القص

1. الرأس حامل السلك: عنصر قص بسلك من النايلون

2. شفرة ذات 3 رؤوس: عنصر قص باسطوانة معدنية

1. شفرة منشارية (إذا كانت مسموحة): عنصر قص

باسطوانة معدنية دائرية مع أسنان قاطعة طرفية.

E. وقاية عنصر القص: عبارة عن وقاية

F. المقبض الأمامي: على شكل شبه دائري، يسمح

بالتحكم بالجهاز وموجود حاجز الوقاية للرجل.

G. المقبض الخلفي: يسمح بالتحكم بالجهاز وموجودة

عناصر التحكم الرئيسية للتشغيل/الإطفاء/الاسراع.

H. حاجز وقاية الرجل: عبارة عن وقاية أمنية التي تمنع

المس العشوائي مع عنصر القص خلال الاستعمال.

A. المقود: مقبض على شكل "قرون العجل" موجود

عرضيا على المحور وبشكل غير متماثل معه؛ يسمح

بالتحكم بالجهاز وموجودة على الجهة اليمنى عناصر

التحكم الرئيسية للتشغيل/الإطفاء/الاسراع.

J. نقطة الوصل (للسراج): أينما يتم ربط السراج بالجهاز.

K. السراج: لباس مكون من أحزمة من القماش التي، بمرورها

فوق الأكتاف، تساعد على تحمل وزن الجهاز خلال العمل:

1. حزام مفرد

2. حزام مزدوج

3. على شكل حقيبة ظهر

L. وقاية الشفرة (لنقل وتحريك الجهاز): تحمي من

عمليات المس العشوائي مع عنصر القص التي

من الممكن أن تسبب الإصابات الخطيرة.

عدم استعمال الشفرات المنشارية الدائرية. **خطر:**
إستعمال الشفرات المنشارية الدائرية على نماذج
أيضا هذا النوع غير مسموح بعرض العامل
لخطر الإصابات الخطيرة جدا وحتى المميتة.

الانتباه! البنزين قابل للاشتعال. ترك
المحرك يبرد على الأقل لمدة 2 دقائق
قبل القيام بعملية الترميم بالوقود.

الانتباه إلى دفعة الشفرة.

الانتباه! - المحافظة على بعد
عن السطوح الساخنة.

مهم البطاقات اللاصقة الهالكة أو التي أصبحت غير
قابلة للقراءة يجب تبديلها. طلب البطاقات الجديدة
من مركز المساندة المصرح الخاص بكم.

3.3 بطاقة تعريف المنتج

بطاقة تعريف المنتج تحمل البيانات التالية (صورة 1):

1. مستوى قوة الصوت

2. علامة المطابقة

3. التصنيع الشهر - سنة الصنع

4. نوع الجهاز

5. رقم التسجيل

6. اسم وعنوان الصانع

7. رمز المنتج

تسجيل بيانات تعريف الجهاز في الفراغات الخاصة
الموجودة في البطاقة على خلفية غلاف الدليل.

مهم إستعمال البيانات التعريفية المبينة في البطاقة التعريفية
للمنتج في كل مرة يتم الاتصال في الورشة المصرحة.

مهم مثال التصريح بالمطابقة موجود في الصفحات الأخيرة للدليل.

4. التركيب

مهم القواعد الأمنية للاتباع موصوفة في الفصل 2. إتباع تلك الارشادات بدقة لتجنب التعرض إلى المخاطر الخطيرة.

لأسباب تعود إلى عملية التخزين وعملية النقل، بعض مكونات الجهاز غير مركبة مباشرة من قبل الشركة الصانعة، ولكن يجب أن يتم تركيبها بعد إتمام عملية إزالة التغليف عنها، باتباع الإرشادات التالية:

⚠ عملية إزالة التغليف وعملية التركيب يجب أن تتم على سطح مستو ومتين، مع وجود فراغ كاف لتحريك الجهاز ومكونات التغليف، دائماً باستعمال المعدات المناسبة. عدم استعمال الجهاز قبل إتمام إرشادات القسم "التركيب".

1.4 المكونات للتركيب

في التغليف موجودة مكونات التركيب.

1.1.4 إزالة التغليف

1. فتح العبوة بحذر، مع الانتباه لعدم فقدان المكونات.
2. مراجعة المستندات المحتوية في العبوة، بما في ذلك هذه الإرشادات.
3. إخراج كافة المكونات الغير مركبة من العبوة.
4. إخراج جهاز قص الأعشاب من العبوة.
5. التخلص من العبوة والتغليف بموجب الأنظمة المحلية الجارية.

2.4 تركيب المقابض

1.2.4 تركيب المقبض الأمامي

1. وضع الطربوش (صورة A.3) بإدخال المحور (صورة A.1.3) في أحد الثقوب الموجودة على أنبوب الإرسال.
2. تركيب المقبض الأمامي المزودة بحاجز وقاية الرجل (صورة B.3) بواسطة البراغي (صورة C.3)، مع الانتباه إلى المحافظة على نصفي التغطية المقاومة للترجرجات (صورة D.3) في موضعها
3. شد البراغي حتى النهاية (صورة C.3).

2.2.4 تركيب المقود - نوع I

1. فك المقبض المركزي (صورة A.4) وإزالة الطربوش (صورة B.4).
2. إدخال المقود (صورة C.4)، مع الاهتمام بأن تكون عناصر التحكم على اليمين.
3. توجيه المقود إلى موضع العمل المريح بالأكثر وتثبيتته بواسطة الطربوش (صورة B.4) والمقبض (صورة A.4).
4. شنكله عمد عناصر التحكم (صورة D.4) على مثبت السلك (صورة E.4).

ملاحظة: بإرخاء المقبض (صورة A.4) من الممكن إدارة المقود

3.2.4 تركيب المقود - نوع II

1. فك البراغي (صورة A.5) وإزالة الطربوش (صورة B.5) عن الحامل (صورة C.5).
2. إدخال المقود (صورة D.5) في الموضع الموجود في الحامل (صورة C.5)، الموجود على أنبوب الإرسال (صورة E.5)، مع الاعتناء بأن تكون عناصر التحكم موجودة على اليمين.
3. تركيب الطربوش (صورة B.5)، بشد البراغي حتى النهاية (صورة A.5)
4. شنكله عمد (صورة F.5) عناصر التحكم على مثبت السلك الخاص (صورة G.5).

3.4 إختيار عنصر القص والوقاية الخاصة

⚠ إلى كل عنصر قص يجب تنسيق وقاية خاصة، كما هو مبين في قائمة المعلومات التقنية.

إختيار عنصر القص الملائم بالأكثر للعمل المراد القيام به، وفقاً لهذه المبادئ التوجيهية العامة:

- الرأس حامل السلك من الممكن أن تزيل العشب العالي والخضار الغير خشبي بالقرب من السياج، الجدران، الأساسات، الأرصفة، حول الأشجار وإلخ أو لتنظيف منطقة معينة من الحديقة كليا.
- الشفرة ذات 3 رؤوس ملائمة لقص الأجمة والشجيرات الصغيرة حتى قطر 2 سم.
- الشفرة المتشارية (إذا كانت مسموحة) تسمح بخص الأجزاء الخشبية وقص الأشجار الصغيرة الحجم.

مهم كل مرة يكون بها ضروريا تغيير عنصر القص، تفكيك كافة عناصر جهاز القص.

لبس القفازات الوقائية

لبس القفازات الوقائية

1.4.4 تركيب وقاية عنصر القص (رأس حامل سلك، شفرة ذات 3 رؤوس)

1.5.4 تركيب الرأس حامل السلك

مهم في كل مرة يتم استخدام هذه الوقاية، التأكد من أن صفحة أنبوب الإرسال (صورة B.6، صورة E.6) مركبة.

1. فك البراغي (صورة A.6).
2. وضع الوقاية (صورة C.6) بالمحاذاة للثقب صفيحة (صورة B.6) أنبوب الإرسال (صورة D.6).
3. تثبيت الوقاية (صورة C.6) بشد البراغي حتى النهاية (صورة A.6).

ملاحظة على وقاية عنصر القص (صورة E.1) موجودة العلامة التالية:

← تشير إلى اتجاه دوران عنصر القص.

2.4.4 تركيب وقاية عنصر القص (شفرة متشارية، إذا كانت مسموحة)

⚠ هذه الوقاية لا يمكن أن تستعمل لعناصر القص الأخرى.

1. إزالة الوقايات التي قد تكون أستعملت لعناصر القص الأخرى.
2. إزالة صفيحة أنبوب الإرسال (صورة B.6) والاحتفاظ بالبرغي الخاص بها (صورة E.6).
3. وضع حامل وقاية الشفرة المنشارية (صورة A.7) على أنبوب الإرسال (صورة B.7)، بالتأكد من أن المحور (صورة C.7) يدخل بالشكل الصحيح في الثقب المناسب الموجود على الأنبوب (صورة D.7).
4. تثبيت الداعم (صورة A.7) باستعمال البراغي (صورة E.7) وشدها حتى النهاية.
5. وضع الوقاية (صورة F.7) بالتطابق إلى ثقب الحامل.
6. تثبيت الوقاية (صورة F.7) بشد البراغي حتى النهاية (صورة G.7).

a.1 نوع 1: مع عنصر التباعد (صورة A.1.8)

مدخل بالشكل الصحيح على المحور، تركيب الطويق الداخلي (صورة A.8) والحلقة الخارجية (صورة D.8) في الاتجاه المشار إليه، بالتأكد

من أن الشقوق تتزاوج بشكل ممتاز مع تلك الخاصة بالإرسال العائد بزاوية (صورة B.8).

b.1 نوع 2: بعنصر التباعد (صورة A.1.9)

مدخل بالشكل الصحيح على المحور، تركيب الطويق الداخلي (صورة A.9) بفي الاتجاه المشار إليه، بالتأكد من أن الشقوق تتزاوج بشكل ممتاز مع تلك الخاصة بالإرسال العائد بزاوية (صورة B.9).

2. إدخال المفتاح المزود (صورة C.8، صورة C.9) في

الثقب الخاص الموجود في الطويق الداخلي (صورة A.8،

صورة A.9) وتدوير الطويق نفسه يدويا بدفع المفتاح

(صورة C.8، صورة C.9) حتى إدخاله في ثقب الإرسال

العائد بزاوية (صورة B.8، صورة C.9)، ومنع الدوران.

3. تركيب الرأس حامل السلك (صورة H.8، صورة H.9) وبرمه للتثبيت باتجاه المعاكس لعقارب الساعة.

4. إزالة المفتاح (صورة C.8، صورة C.9)

لاسترداد الدوران.

ملاءمة وقاية عنصر القص:

5. تركيب الوقاية الإضافية: E.8، صورة E.9) بإدخال

عناصر الشكل في المواضع المناسبة الموجودة

في وقاية عنصر القص (صورة F.8، صورة F.9)

والضغط حتى سماع القفزة؛ من ثم تثبيتها

بواسطة البراغي (صورة G.8، صورة G.9).

مهم عند استعمال الرأس حامل السلك، من الضروري

أن تكون مركبة الوقاية الإضافية (صورة E.8، صورة E.9)

(صورة E.9) بسكين قاطع سلك (صورة A.33)

2.5.4 فك الرأس حامل السلك

1. إدخال المفتاح المزود (صورة C.8، صورة C.9) في

الثقب الخاص الموجود في الطويق الداخلي (صورة A.8،

صورة A.9) وتدوير الطويق نفسه يدويا بدفع المفتاح

(صورة C.8، صورة C.9) حتى إدخاله في ثقب الإرسال

العائد بزاوية (صورة B.8، صورة B.9)، ومنع الدوران.

2. إزالة الرأس حامل السلك (صورة H.8، صورة H.9)

بفكها بالبرم باتجاه عقارب الساعة.

مع الانتباه إلى عدم سحب عنصر التبعاد
(صورة A.1.8, صورة A.1.9) عن المحور.

(صورة A.11), بالانتباه إلى عدم سحب عنصر التبعاد
(صورة A.1.10, صورة A.1.11) عن المحور.

3.5.4 تركيب الشفرة ذات 3 رؤوس, الشفرة المتشارية (إذا كانت مسموحة)

⚠ تطبيق الوقاية على الشفرة.

1. بعنصر التبعاد (صورة A.1.10, صورة A.1.11) مدخل بالشكل الصحيح على المحور, تركيب الطويق الداخلي (صورة A.10, صورة A.11) بالاتجاه المشار إليه (B.10, صورة B.11).
2. تركيب الشفرة (صورة C.10, صورة C.11), والطويق الخارجي (صورة D.10, صورة D.11) مع الجهة المسطحة موجهة تجاه الشفرة.
3. إدخال المفتاح المزود (صورة E.10, صورة E.11) في الثقب الخاص, برم الشفرة يدويا (صورة C.10, صورة C.10, صورة E.10, صورة E.11) حتى تثبيته في ثقب الإرسال العائد بزاوية (صورة B.10, صورة B.11), ومنع الدوران.
4. تركيب الطاس (صورة F.10, صورة F.11) وبرم الترياس (صورة G.10, صورة G.11) بشده حتى النهاية بالاتجاه المعاكس لعقارب الساعة (Nm 25).
5. إزالة المفتاح (صورة E.10, صورة E.11) لاسترداد الدوران.
ملاءمة وقاية عنصر القص:
6. إزالة الوقاية الإضافية (صورة H.10 - إذا كانت مرغوبة سابقا), بفك البرغي (صورة J.10) وبفك الشناكل المدخلة بالدفع في وقاية عنصر القص (صورة I.10).

4.5.4 فك الشفرة ذات 3 رؤوس, الشفرة المتشارية (إذا كانت مسموحة)

⚠ تطبيق الوقاية على الشفرة.

1. إدخال المفتاح المزود (صورة E.10, صورة E.11) في الثقب الخاص, برم الشفرة يدويا (صورة C.10, صورة C.10, صورة E.10, صورة E.11) حتى تثبيته في ثقب الإرسال العائد بزاوية (صورة B.10, صورة B.11), ومنع الدوران.
2. فك الترياس (صورة G.10, صورة G.11) بالبرم باتجاه عقارب الساعة وإزالة الطاس (صورة F.10, صورة F.11).
3. سحب الطويق الخارجي (صورة D.10, صورة D.11), ومن ثم إزالة الشفرة (صورة C.10, صورة C.11) والطويق الداخلي (صورة A.10, صورة A.10).

6.4 تركيب أنبوب الإرسال (نماذج مع محور قابل للفصل)

1. إخراج الوند المانع (صورة A.12) ودفع الجزء الأسفل للمحور (صورة B.12) حتى سماع قفزة الوند المانع (صورة A.12) في الثقب (صورة C.12) الموجود في المحور. من الممكن تسهيل عملية الإدخال بإدارة القسم السفلي قليلا (صورة B.12) بكلا الاتجاهين؛ يتم التحقق بالإدخال الكامل عن طريق الوند (صورة A.12) الذي يجب أن يكون منخل كليا.
2. بعد إتمام عملية الإدخال, شد الممقبض حتى النهاية (صورة D.12).

7.4 تركيب أنبوب الإرسال المرن

1. إزالة طرابيش الوقاية (صورة A.13) عن طرفي أنبوب الإرسال المرن (صورة B.13), مع الأخذ بعين الاعتبار بأنهما مختلفان عن بعض.
2. رفع المحور (صورة A.14) وإدخال الطرف بالثقب (صورة B.14) في موضع وحدة الطاقة (صورة C.14), بالاعتناء بأن يكون الثقب نفسه موجه إلى الأعلى.
3. تحرير المحور (صورة A.14), مع التأكد من أنه يهبط كليا لمنع طرف الأنبوب (صورة D.14).
4. إزالة سدادة الوقاية (صورة A.15) عن الأنبوب الناتئ (صورة B.15) من المقبض الخلفي (صورة C.15).
5. إدخال الطرف مع العنق (صورة D.15) في الأنبوب الناتئ (صورة B.15) من المقبض الخلفي (صورة C.15) وتثبيته بواسطة البرغي (صورة E.15), بالتأكد من بقائه محكما.
6. إزالة غطاء فلتر الهواء (فقرة 8.3).
7. إدخال سجل سلك عنصر المسرع (صورة A.16) في عروة الداعم ووصل الخيط (صورة A.17) برافعة الكربوراتور (صورة B.17).
8. العمل على الترياس (صورة C.17) لتوفير السلك ومنع حركة سجل الداعم.
9. وصل نهايتي الأسلاك (صورة A.18) و (صورة B.18) بالأسلاك المطابقة لوحدة الطاقة.
10. إعادة تركيب غطاء فلتر الهواء.

بالضغط على الزر المطاط لجهاز الحقن يتم حقن مادة الوقود في الكربوراتور . مسهلا هكذا عملية تشغيل المحرك (صورة F.18).



1.5 مفتاح تشغيل / إطفاء المحرك

يسمح بوقف وتشغيل المحرك. المفتاح له موضعين (صورة A.18):
STOP - المحرك يتوقف ولا يمكن تشغيله.



START - من الممكن تشغيل المحرك
ووضعه في موضع العمل.

6. إستعمال الجهاز

مهم القواعد الأمنية للاتباع موصوفة في الفصل 2. إتباع تلك الارشادات بدقة لتجنب التعرض إلى المخاطر الخطيرة.

مهم الجهاز يتم تزويده بدون مادة وقود

2.5 رافعة عنصر الاسراع

يسمح بضبط سرعة عنصر القص.

تشغيل رافعة عنصر الاسراع (صورة B.18)
ممکن فقط فيما إذا تم الضغط بالترامن على الرافعة
الأمنية لعنصر الاسراع (صورة C.18).

سرعة العمل الصحيحة يتم الحصول عليها بضبط رافعة
عنصر الاسراع (صورة B.18) على نهاية المسار.

3.5 رافعة الأمن لعنصر الاسراع

رافعة الأمن لعنصر الاسراع (صورة C.18) يسمح بتفعيل
رافعة عنصر التحكم للاسراع (صورة B.18).

4.5 زر تقييد عنصر الاسراع (اختياري)

يستعمل لتشغيل المحرك بالبارد (صورة D.18).

1.6 العمليات التمهيدية

قبل المبادرة باستعمال الجهاز:

1. وضع الجهاز في موضع أفقي وبشكل ثابت على الأرضية؛
2. إختيار عنصر القص الملائم بالأكثر للعمل المراد إنجازه (فقرة 4.3)؛
3. القيام بتمويل مادة الوقود، لطرق تحضير الخليط، لخصوص الطرق والاحتياطات المتعلقة بعمليات التمويل ومادة الوقود (مراجعة فقرة 2.7 وفقرة 7.3).
4. ليس السراج بالشكل الصحيح (مراجعة فقرة 6.1.1).

1.1.6 إستعمال السراج

الأحزمة يجب أن يتم ضبطها بموجب طول وجسم العامل.

- الاستعمال دائما لسراج مناسب إلى وزن الجهاز.
- الأجهزة ذات الوزن الذي يقل عن 7,5 كغم، من الممكن استعمال نموذج السراج ذات الحزام المفرد أو المزدوج.
 - الأجهزة ذات الوزن الذي يقل عن 7,5 كغم، يجب فقط استعمال نموذج السراج ذات الحزام المزدوج.

• نماذج بحزام مفرد

يجب ليس السراج قبل شكله الجهاز في نقطة الربط الخاصة.

الحزام (صورة A.19) يجب أن يمر فوق الكتف الأيسر، تجاه الجانب الأيمن.

يجب أن يلبس الحزام وأن يكون:

- نقطة الوضع (صورة A.1.19)، ملقط شنكلية الجهاز (صورة A.2.19) والفصل السريع (صورة A.3.19) موجودة على الجهة اليمنى.

5.5 مقبض التشغيل اليدوي

يسمح بالتشغيل اليدوي للمحرك (صورة I.18).

6.5 رافعة المخنق (CHOKE)

يستعمل لتشغيل المحرك بالبارد . عنصر التحكم
المخنق له موضعان (صورة E.18):

موضع A - المخنق مفصول الفعالية (فعالية
عادية وتشغيل للمحرك بالحرارة).



موضع B - المخنق فعال (للتشغيل المحرك عن بارد).



1.2.6 الفحص العام

النتيجة	الغرض
نظيفة، جافة، مثبّطة بالشكل الصحيح والمتين على الجهاز.	المقباض (صورة F.1, صورة G.1, صورة I.1)
ملائمة لعنصر القص المستخدم، مثبّطة بالشكل الصحيح والمتين على الجهاز، غير هالكة/تلفّة أو متضررة.	وقاية عنصر القص (صورة E.1)
موضوعة بالشكل الصحيح	نقطة ربط السراج (صورة J.1)
فعلال، يجب أن يسمح بتحرير الجهاز بسرعة في حالة الخطر.	الفصل السريع (صورة A.3.19), صورة B.3.19, صورة C.4.19
مشدودة جيدا (غير مرتخية)	براغي على الجهاز وعلى عنصر القص
غير متضرر أو هالك	عنصر القص (صورة D.1.1, صورة D.2.1, صورة D.3.1)
مشحونة جيدا	الثفرة المعدنية (إذا كانت مركبة) (صورة D.2.1, صورة D.3.1)
نظيف	فلتر الهواء (صورة C.29, صورة C.30, صورة C.31)
سليمة لتجنّب نشوء الشرار	الأسلاك الكهربائية وسلك الشمعة
سليم ومركب بالشكل الصحيح على الشمعة.	طربوش الشمعة (صورة H.18)

2.2.6 فحص عمل الجهاز

النتيجة	الفعالية
عنصر القص (صورة D.1.1, صورة D.2.1, صورة D.3.1) يجب ألا يتحرّك ما دام المحرّك مضبوط على المستوى الأدنى	تشغيل الجهاز (فقرة 6.3)
الرافعات يجب أن تكون حرة الحركة، وليست قسرية.	القيام بشكل متزامن بتفعيل رافعة قيادة المسرع (صورة B.18) ورافعة الأيمن للمسرّع (صورة C.18).
الرافعات يجب أن تعود بشكل أوتوماتيكي وسريع إلى الموضع الحيادي والمحرّك يجب أن يعود إلى النظام الأدنى.	بتفعيل رافعة قيادة المسرع (صورة B.18) ورافعة الأيمن للمسرّع (صورة C.18)
رافعة قيادة المسرع تبقى ممنوعة الحركة (صورة B.18).	الضغط على رافعة المسرع (صورة B.18)
المفتاح يجب أن يزاح بسهولة من موضع إلى آخر.	تفعيل مفتاح تشغيل / توقيف المحرّك (صورة A.18)

⚠️ في حالة أن واحدة من النتائج تنحرف عما هو مبيّن في القوائم التالية، لا يمكن استعمال الجهاز! تسليم الجهاز إلى مركز مساندة للقيام بالفحوصات الضرورية والتصليح.

3.6 التشغيل

مهم على الجهاز موجودة بطاقة (صورة 2) التي تُلخّص المراحل الرئيسية لعملية التشغيل. البطاقة وظيفتها أن تكون دليلا سريعا، ولا تحل مكان العمليات الموصوفة أدناه.

• نماذج بحزام مزدوج

يجب لبس السراج قبل شنكلة الجهاز في نقطة الربط الخاصة.

- الحزام (صورة B.19) يجب أن يلبس وأن يكون:
- نقطة الوضع (صورة B.1.19) ملقطة شنكلة الجهاز (صورة B.2.19)، والفصل السريع (صورة B.3.19) موجودة على الجهة اليمنى.
- الفصل السريع على الأمام (صورة B.3.19)؛
- تقاطع الأحزمة على ظهر العامل (صورة B.4.19)؛
- الأجزاء مربوطة بالشكل الصحيح (صورة B.5.19).
- الأحزمة يجب أن تكون مشدودة بشكل يسمح بتوزيع الوزن بشكل متجانس على الأكتاف.

• نماذج على شكل حقيبة ظهر

حقيبة الظهر يجب أن تلبس بعد تشغيل الجهاز.

- حقيبة الظهر (صورة C.19) يجب أن يلبس وأن يكون:
- أحزمة الأكتاف على أكتاف العامل (صورة C.1.19)؛
- الأجزاء مربوطة بالشكل الصحيح (صورة C.2.19).
- ملقطة شنكلة الجهاز موجود على الجانب الأيمن (صورة C.3.19)؛
- الفصل السريع على الأمام (صورة C.4.19)؛
- الأحزمة يجب أن تكون مشدودة بشكل يسمح بتوزيع التحمل بشكل متجانس على الأكتاف.

2.6 الرقابات الأمنية

القيام بالرقابات الأمنية التالية والتحقق من أن النتائج تطابق إلى ما هو وارد في القوائم.

⚠️ القيام بالرقابات الأمنية دائما قبل الاستعمال.

قبل تشغيل المحرك:

1. وضع الجهاز بموضع ثابت على الأرضية.
2. إزالة وقاية عنصر القص (صورة L.1) (إذا كانت موجودة)
3. التأكد من أن الشفرة (صورة D.2.1, صورة D.3.1) (إذا كانت موجودة) لا تمس الأرضية أو الأشياء الأخرى.

في حالة اختناق المحرك (مراجعة فقرة 14).

2.3.6 التشغيل بالساختن

للتشغيل بالساختن (فوراً بعد توقّف المحرك), إتباع النقاط
1 - 2 - 3 - 5 - 7 - 8 من العملية السابقة.

1.3.6 التشغيل بالباراد

⚠ بالتشغيل "بالباراد" يعني التشغيل المنجز
بعد مرور 5 دقائق على الأقل من توقّف المحرك
عن العمل أو بعد عملية تمويل بمادة الوقود.

4.6 العمل

ملاحظة قبل مواجهة عمل قص العشب لأول مرة، من الضروري
إستيعاب التعارف اللازم على الجهاز وعلى تقنيات القص
الضرورية بالأكثر بتجربة لبس السراج بالشكل الصحيح، الامسك
بالجهاز بمتانة والقيام بأول حركات مطلوبة من قبل العمل.

مهم لتجنّب التشوهات، أنبوب الإرسال يجب ألا يستخدم
بمقابلة نقطة سند لليد أو للركبة خلال عملية التشغيل.

مهم لتجنّب الانكسارات، عدم شد الحبل لكافة طوله،
عدم تركه يترشح على طول حافة ثقب مسار الحبل وتحرير
المقبض تدريجياً، وتجنّب عودته بشكل غير متحكّم به.

لعملل بالجهاز المتابعة بالشكل الموصوف فيما يلي:
• ربط الجهاز دائماً بالسراج والملبوس بالشكل
الصحيح (مراجعة الفقرة 6.1.1)
• الامسك بالجهاز بمتانة وبكلتا اليدين، بالمحافظة
على وحدة الطاقة على الجانب الأيمن للجسم
ومجموعة القص تحت خط الحزام.

1. ضبط المفتاح (صورة A.18) في الموضع «أ».
2. تفعيل المخلوق، بضغط الرافعة في الموضع
«B» (صورة E.18).

3. الضغط على زر قيادة جهاز الحقن (صورة F.18) بعد
10 مرات لتسهيل عملية حقن مادة الوقود. التأكد من أن
الثقب مغلق من قبل الأصبغ عند الضغط على القيادة.

4. فقط للنماذج ذات مقبّد عنصر الاسراع:

التفعيل يشكل متزامناً لرافعة قيادة المسرع
(صورة B.18) ورافعة الأمن للمسرّع (صورة
C.18) وبالمحافظة عليها في هذا الوضع،
الضغط على زر مقبّد المسرع (صورة D.18)؛
تحرير الرافعات بشكل يبقي الزر مضغوط.

5. تثبيت الجهاز بمتانة على الأرضية، بمساعدة
يد على وحدة الطاقة، لعدم فقدان التسلط
خلال عملية التشغيل (صورة 20).

6. شد مقبض التشغيل لطول 10 - 15 سم، حتى
الشعور بمقاومة معينة، ومن ثمّ الشد لبضع
المرات حتى الشعور بأول الرشقات.

7. فصل المخلوق، بضغط الرافعة في الموضع
«A» (صورة E.18).

8. شد مقبض التشغيل من جديد، حتى الحصول
على التشغيل المنتظم للمحرك.

9. تفعيل رافعة قيادة المسرع لوقت قصير (صورة
B.18) وضبط المحرك على المستوى الأدنى.

10. ترك المحرك يدور على الحد الأدنى على
الأقل لمدة 1 دقيقة قبل استعمال الجهاز.

مهم في حالة أن مقبض حبل التشغيل يتم تفعيله
تكرارياً ما دام عنصر التشغيل فعال، من الممكن أن
يخنق المحرك وأن تصبح عملية التشغيل صعبة. "

1.4.6 تقنيات العمل

a.1.4.6 الرأس حامل السلك

⚠ إستعمال فقط أسلاك نايلون. إستعمال أسلاك معدنية،
أسلاك معدنية مغلفة بالبلاستيك وأو غير ملائمة للرأس،
من الممكن أن يسبب الجروح والإصابات الخطيرة.

⚠ عدم استعمال الجهاز للتكنيس، بتمثيل الرأس حامل
السلك. قوة المحرك قد تقذف أغراض وحجارة صغيرة حتى بعد
15 متر أو أكثر، مسببة الأضرار أو الإصابات إلى الأشخاص

a. القص خلال الحركة (الحثن)

المتابعة بخطوة منتظمة، بحركة على شكل قوس يشبه المشّة
التقليدية، دون تمثيل الرأس حامل السلك خلال العملية (صورة 21).

المحاولة أولاً بالقص على الارتفاع الصحيح في منطقة صغيرة،
لحصول من بعد على ارتفاع القص المتجانس بالمحافظة على
الرأس حامل السلك على بعد ثابت بالمقارنة مع الأرضية.

لعمليات القص الصعبة أكثر، قد يكون مفيداً تمثيل
الرأس حامل السلك إلى اليسار حتى درجة 30°.

⚠ عد العمل بهذا الشكل فيما إذا تواجدت إمكانية قذف
الأغراض التي قد تضر الأشخاص، الحيوانات أو تسبب الضرر.

– عندما يلاحظ انخفاض في قدرة القمص.

b. القص بالدقة (التهديب)

المحافظة على الجهاز مائل قليلا بشكل لا يسمح للجزء الأسفل للرأس حامل السلك بأن يمس الأرض وخط القص يتواجد في النقطة المرادة، مع المحافظة دائما على الجهاز بعيدا عن العامل.

- لتحرير سلك جديد:
- طرق الرأس حامل الخيط ضد الأرضية (صورة 26)
- ورافعة قيادة المسرع مضغوطة حتى نهاية المسار:
- يتم تحرير السلك أوتوماتيكيا والسكين القاص للسلك (صورة A.25) يقص القسم الزائد.

c. القص بالقرب من السياج / الأساسات

تقريب الرأس حامل السلك ببطء إلى السياج، الأوتاد، الصخور، الجدران والخ، دون الإصابة بقوة (صورة 22).
إذا صدم السلك عائقا مهما فمن الممكن أن ينكسر أو أن يهلك؛ فيما إذا بقي مسموكا في السياج فمن الممكن أن ينقطع بشدة. في كل حال، القص حول الأرصفة، الأساس، الجدران والخ من الممكن أن يسبب الهلاك الأكبر من العادي للسلك.

5.6 نصائح للاستعمال

خلال الاستعمال، من الضروري إزالة الأعشاب التي تلتف على الجهاز دوريا، لهدف تجنّب فرط تسخين المحرّك (صورة A.1)، العائد إلى الأعشاب المسوكة تحت وقاية عنصر القمص (صورة E.1).

d. القص حول الأشجار

المشي حول الشجرة من اليسار إلى اليمين، والاقتراب ببطء من الغصون حتى لا يتعرض السلك لصدم الشجرة، والمحافظة على الرأس حامل السلك مائلا قليلا إلى الأمام (صورة 23).
الأخذ بعين الاعتبار بأن السلك النليلون من الممكن أن يقطع أو أن يضر الشجيرات الصغيرة وأن صدمة السلك لجذع الشجيرة أو الأشجار ذات القشرة الطرية من الممكن أن يسبب الضرر الخطير للنبتة.

المتابعة بالشكل الموصوف فيما يلي:

- إيقاف الجهاز عن العمل (فقرة 6.6)؛
- فصل طربوش الشمعة (صورة H.18)؛
- لبس قفازات العمل؛
- إزالة العشب المسوك بواسطة مفك، للسماح للمحرّك بأن يبرد بالشكل الصحيح.

ملاحظة: خلال أول 6 - 8 ساعات من عمل الجهاز، تجنّب استعمال المحرّك بنظام الدوران الأقصى.

b.1.4.6 شفرة ذات 3 رؤوس

البعد بالقص من فوق الخضار، والهبوط من بعدها بالشفرة الحاشئة حتى يتم قص الغصون إلى قطع صغيرة (صورة 24).

6.6 إيقاف فعالية الجهاز

لإيقاف فعالية الجهاز:

- تحرير رافعة قيادة المسرع (صورة B.18) وترك المحرك يدور بالنظام الأدنى لبضع ثوان.
- ضبط المفتاح (صورة A.18) في الموضع «O»
- إنتظار توقّف عنصر القمص.

⚠ بعد ضبط المسرع على نظام العمل الأدنى، تلتزم ثواني مختلفة قبل أن يتوقّف عنصر القمص كليا.

c.1.4.6 الشفرة المنشارية (إذا كانت مسموحا)

⚠ لاستعمال الشفرة المنشارية، أينما كان ذلك مسموحا، يجب دائما تركيب الوقاية الخاصة (فصل 2.4). الشفرة يجب أن تكون مشحونة جيدا لتخفيض خطر رد الفعل العنيف.

⚠ في حالة قص الشجار الصغيرة، توقّع إتجاه وقوع الشجرة المقصوفة، بالأخذ بعين الاعتبار إتجاه الريح.

مهم إيقاف فعالية الجهاز دائما

خلال عمليات التنقل من منطقة عمل إلى أخرى.

⚠ المحرّك من الممكن أن يكون ساخنا جدا بعد الإطفاء، عدم المسّ، موجود خطر الحروق.

للحصول على نتيجة جيدة في قص الشجار الصغيرة، من الضروري القيام بالقص بحركة سريعة تجاه الفصن أو الجذع المراد قصه، والمحرك على نظام الدوران الأقصى.
تجنّب استعمال المنطقة اليمنى للشفرة لأنه في هذه المنطقة خطر رد الفعل أو توقّف الشفرة عالي، وذلك يعود إلى اتجاه الدوران (صورة 25).

7.6 بعد الاستعمال

- فصل طربوش الشمعة.
- ما دام عنصر القمص متوقف عن العمل، تركيب وقاية الشفرة.
- ترك المحرّك يبرد قبل وضع الجهاز في أي مكان.
- القيام بعملية التنظيف (فقرة 7.4).

2.4.6 ضبط طول سلك الرأس خلال العمل

هذا الجهاز معدّ برأس بتحرير شبه أوتوماتيكي للخيط. يجب أن يتم ضبط طول خيط الرأس:
– عندما يبدأ السلك الهلاك ويصبح أقصر؛
– عندما يلاحظ دوران للمحرّك أكبر من العادي؛

- التأكد من عدم وجود مكونات مرتخية أو متضجرة. في حالة الضرورة، القيام بتبديل المكونات المتضجرة وشد البراغي أو الترابيس التي قد تكون مرتخية.

مهم إستعمال فقط مواد وقود وتشحيم بنوعية جيدة للمحافظة على تأديتات الجهاز وضمان مدة حياة الأجزاء الميكانيكية.

1.2.7 ميزات البنزين

إستعمال فقط بنزين بدون رصاص (بنزين أخضر) مع عدد أوكتان لا يقل عن N.O. 90

مهم البنزين الأخضر يميل إلى إنشاء الترسبات في الوعاء فيما إذا تم تخزينه لأكثر من 2 أشهر. إستعمال البنزين الطازج دائما!

2.2.7 ميزات الزيت

إستعمال فقط زيت سنتاتي من النوع الممتاز، الخاص بالمحركات بزمنين. لدى بانعك متوفرة زيوت مدروسة خصيصا لهذا النوع من المحركات، بإمكانها ضمان الوقاية العالية. إستعمال هذه الزيوت يسمح بخلق خليط بنسبة 2,5%، مكونة إذا من 1 قسم من الزيت كل 40 قسم من البنزين.

3.2.7 تحضير وتخزين الخليط

لتحضير الخليط:

1. في برميل مصرّح وضع نصف كمية البنزين.
2. إضافة كافة الزيت.
3. إضافة كمية البنزين المتبقية.
4. إعادة إغلاق السدادة والحض بنشاط.

مهم الخليط يخضع لعملية التعتيق. عدم تحضير كميات خليط مغرطة لتجنّب حدوث الترسبات.

مهم الاحتفاظ بأوعية خليط الوقود وأوعية البنزين على انفراد وواضحة التحديد لتجنّب تبادلها عند لحظة الاستعمال.

مهم تنظيف أوعية البنزين وأوعية مواد الوقود دوريا للتخلص من الترسبات المحتملة.

3.7 تمويل مادة الوقود

قبل القيام بعملية التمويل:

1. خضن برميل خليط الوقود بنشاط.
2. وضع الجهاز في مكان مستو، بوضع ثابت، مع سدادة خزان مادة الوقود تجاه الأعلى (صورة 18 G).

ملاحظة على غطاء وعاء خليط الوقود (صورة 18 G) موجودة العلامة التالية

مهم إيقاف فعالية الجهاز (فقرة 6.6)، فصل طربوش الجهاز (فقرة H.18) وتركيب الوقاية على الشفرة في كل مرة يترك بها الجهاز بدون حراسة.

7. الصيانة الاعتيادية

1.7 العموميات

مهم القواعد الأمنية للاتباع موصوفة في الفصل 2، إتباع تلك الارشادات بدقة لتجنّب التعرّض إلى المخاطر الخطيرة.

⚠ قبل المبادرة بأية عملية صيانة:

- إيقاف فعالية الجهاز؛
- فصل طربوش الشمعة (صورة H.18)؛
- ما دام عنصر القصد متوقّف، القيام بتركيب وقاية الشفرة (ما عدا الحالات التي بها عملية التدخّل تكون على الشفرة نفسها)؛
- ترك المحرّك يبرد قبل وضع الجهاز في أي مكان؛
- لبس الملابس المناسبة، قفازات العمل ونظارات الوقاية؛
- قراءة الإرشادات المتعلقة؛

- الترددات وعمليات التدخّل ملخّصة في "قائمة الصيانة" (مراجعة فقرة هدف القائمة هو مساعدتك في المحافظة على جودة فعالية جهازك والأمن. في القائمة تشير إلى التدخّلات الأساسية والفترة المفروضة لإنجاز كل عملية منها. القيام بالعملية المتعلقة بموجب أول انتهاء للمدة يحصل.
- إستعمال قطع الغيار والمكملات الغير أصلية قد يكون له تأثيرات سلبية على الفعالية وعلى أمن الجهاز. الصانع لا يتحمّل أية مسؤولية في حالة الأضرار أو الإصابات العائدة عن تلك المنتجات.
- قطع الغيار الأصلية يتم تزويدها من قبل مراكز المساعدة المصرحة ومن قبل البائعين المصرحين.

مهم كافة عمليات الصيانة والضبط الغير موصوفة في هذا الدليل يجب أن تتم من قبل بانعك أو من قبل مركز مساندة مختص.

2.7 تحضير الخليط

هذا الجهاز مزوّد بمحرّك بزمنين الذي يحتاج إلى خليط مكوّن من البنزين وزيت تشحيم.

مهم إستعمال البنزين فقط يصرّ المحرّك ويؤدي إلى سقوط صلاحية الضمان.



خزان خليط الوقود

3.8

تنظيف فلتر الهواء

مهم تنظيف فلتر الهواء أساسي للحصول على الفعالية الجيدة ودوام الجهاز مع الوقت. عدم العمل بدون فلتر أو بفلتر متضرر، لعدم تسبب الأضرار الغير قابلة للتصليح للمحرك.

عملية التنظيف يجب أن تتم كل 15 ساعة عمل.

لتنظيف الفلتر:

1. فك المقبض (صور B.29, صورة B.30), فك الغطاء (صور A.29, صورة A.30) وإزالة اعنصر الترشيح (صورة C.29, صورة C.30, صورة C.31).

a.2

- غسل عنصر الترشيح (صورة C.29, صورة C.30) بالماء والصابون. عدم استعمال البنزين أو المحاليل الأخرى.
- ترك فلتر الهواء يجف.

b.2

- النفخ بالهواء المضغوط من الجهة الداخلية لإزالة الغبار والأوساخ (صور C.31).
- 3. إعادة تركيب عنصر الترشيح (صورة C.29, صورة C.30, صورة C.31) والغطاء (صورة A.29, صورة A.30), وإعادة برم المقبض (صورة B.29, صورة B.30).

4.8

الشمعة

بشكل دوري, فك وتنظيف الشمعة بإزالة الترسبات المحتملة بواسطة فرشاة معدنية (صورة 32). فحص وإعادة البعد الصحيح بين الإلكترودات (صورة 32).

إعادة تركيب الشمعة بشدها حتى النهاية بواسطة المفتاح المزود.

يجب تبديل الشمعة بأخرى ذات الميزات المماثلة في حالة الإلكترودات المحروقة أو العازل التلف, ويكل حال كل 100 ساعة عمل.

5.8

صيانة عنصر القص

خلال عمليات التدخل على عنصر القص, الانتباه لأن عنصر القص من الممكن أن يتحرك, حتى ولو كان سلك الشمعة مفصول.

على هذا الجهاز مفروض استعمال عناصر قص تحمل الرمز المشار إليه في قائمة المعلومات التقنية.

3.3

تنظيف غطاء الخزان والمنطقة المحيطة به لتجنب إدخال الأوساخ خلال عملية التمويل.

4.4

فتح غطاء الخزان بحذر لتفريغ وتخفيف الضغط تدريجياً.

5.5

القيام بعملية التمويل بمساعدة محقان, وتجنب تعبئة الخزان حتى حافته العليا.

4.7

تنظيف الجهاز والمحرك

تنظيف الجهاز دائمل بعد الاستعمال.

لتخفيف خطر الحريق:

- المحافظة على الجهاز وبشكل خاص المحرك خاليان من بقايا العشب, الأوراق أو الشحم المفراط؛
- القيام بتنظيف أجنحة الاسطوانة دورياً باستعمال الهواء المضغوط وتحرير منطقة مخفت الصوت من النشارة, الغصون, الأوراق أو النفايات الأخرى.
- لتجنب فرط التسخين والأضرار على المحرك, شبكات شطف هواء التبريد يجب المحافظة عليها دائماً نظيفة وخالية من النشارة والأوساخ.

5.7

ترايبس وبراعي التثبيث

- المحافظة على الترابيس والبراغي مشدودة, للتأكد من أن الجهاز دائماً في ظروف فعالية آمنة.
- الفحص بشكل مننظم من أن المقابض مثبتة جيداً.

8.8

الصيانة الغير اعتيادية

1.8

تشحيم الارسال العائد بزواوية

التشحيم باستعمال شحم بقاعدة من الليثيوم.

إزالة البراعي (صورة A.27) وإدخال الشحم بتدوير المحور يدوي حتى يخرج الشحم؛ من ثم تركيب البراعي من جديد (صورة A.27)

2.8

تشحيم المحور المرن

التشحيم باستعمال شحم بقاعدة من الليثيوم.

1. فصل الأنبوب (صورة A.28) من جانب المحرك.

2. إخراج المحور المرن (صورة B.28)؛

3. تطبيق الشحم بتدوير المحور يدوي حتى يتم توزيع الشحم على كافة السطح؛ ومن ثم إعادة تركيب الكل (فقرة 4.7).

7.8 ضبط الحد الأدنى

⚠️ في حالة أن عنصر القصد يتحرك والمحرك يعمل بالنظام الأدنى، من الضروري التوجّه إلى بانعكس للقيام بالضبط الصحيح للمحرك:

8.8 الكربوراتور

الكربوراتور يتم ضبطه في المصنع لهدف الحصول على أقصى التأديبات في كل حالة استعمال، بالانبعاث الأدنى للغازات المضرة، بالمراعة للأنظمة الجارية.

في حالة التأديبات المنخفضة، التوجه إلى بانعكس لفحص الكربنة والمحرك.

9. التخزين

مهم القواعد الأمنية للاتباع خلال عمليات التخزين موصوفة في الفقرة 2.4، إتباع تلك الارشادات بدقة لتجنب التعرّض إلى المخاطر الخطيرة.

في حالة ضرورة تخزين الجهاز لفترة تزيد عن 2 - 3 أشهر من الضروري القيام ببعض العمليات لتجنب المصاعب عند استئناف العمل من جديد أو الأضرار الدائمة للمحرك. قبل تخزين الجهاز:

1. تفريغ خزان مادة الوقود في الهواء البارد وما دام المحرك بارد.
2. تشغيل المحرك وضبطه على النظام الأدنى حتى التوقف نهائياً، بشكل يسمح باستهلاك كافة مادة الوقود المتبقية في الكربوراتور.
3. ترك المحرك يبرد.
4. فصل طربوش الشمعة (صورة H.18).
5. تنظيف الجهاز برعاية.
6. التحقق من أن الجهاز لا يبدي الأضرار. في حالة الضرورة، التوجّه إلى مركز المساندة المصرّح.
7. تخزين الجهاز:

- في بيئة جافة.
- محمي من العوامل المناخية.
- مع وقاية الشفرة مركبة بالشكل الصحيح.
- في مكان لا يمكن الوصول إليه من قبل الأولاد.
- بالتأكد من إزالة المفاتيح أو المعدات المستخدمة للصيانة.
- عند الأرادة بتشغيل الجهاز من جديد، تهيئة الجهاز بالشكل المشار إليه في الفصل "6". استعمال الجهاز"

لتطوّر الجهاز المستمر، عناصر القصد المشار إليها في لائحة المعلومات التقنية من الممكن أن يتم تبديلها مع الزمن من قب عنصر أخرى، بميزات مماثلة من التبادلية وأمان الفعالية.

⚠️ عدم مس عنصر القصد إذا لم يتم بعد فصل سلك الشمعة وإذا لم يكن عنصر القصد قد توقف كلياً.

⚠️ لبس القفازات الوقائية

1.5.8 عملية شد/توازن الشفرة

⚠️ لأسباب أمنية، من الضروري أن تتم عملية الشد والتوازن من قبل مركز مختص، يتوفر لديه التأهيل والمعدات الملائمة للقيام بالعملية، دون المخاطرة في تسبب الشفرة وجعلها غير مضمونة خلال الاستعمال.

الشفرة ذات 3 رؤوس قابلة للاستعمال من الجهتين. عندما تكون جهة للرؤوس هالكة، من الممكن عكس الشفرة واستعمالها من الجهة الأخرى للرؤوس. عندما تصبح كلتا جهات الرؤوس هالكة، من الضروري القيام بعملية الشد.

⚠️ الشفرة المنشارية غير قابلة للعكس، ولذلك من الممكن استعمالها فقط من جهة واحدة.

2.5.8 تبديل الشفرة

⚠️ ممنوع تصليح الشفرة أبداً، ولكن من الضروري تبديلها حالما تظهر بها علامات كسور أو فيما إذا تم تجاوز حد الشد.

لعمليات التبديل مراجعة الفقرة 4. 5. 3، فقرة 4. 5. 4.

3.5.8 تبديل سلك الرأس حامل السلك

إتباع التتالي المشار إليه في (صورة 34).

6.8 شد سكين قطع السلك

1. إزالة السكين القاطع للسلك (صورة A.33) عن الوقاية (صورة B.33)، بفق البراغي (صورة C.33).
2. تثبيت السكين القاطع للسلك (صورة A.33) في مكبس والمتابعة بعملية الشد باستعمال مبرد مسطح مع الانتباه بالمحافظة على زاوية القصد الأصلية.
3. إعادة تركيب السكين القاطع للسلك (صورة A.33) على الوقاية (صورة B.33).

10. التحريك والنقل

- ورشات المساعدة المصرحة تستخدم فقط قطع غيار أصلية. قطع الغيار والمكملات الأصلية تمت صنعاتها خصيصا للأجهزة.
- قطع الغيار والمكملات الغير أصلية هي غير مصادقة, إستعمال قطع الغيار والمكملات الغير أصلية يؤدي إلى سقوط الضمان..
- ننصح بتسليم الجهاز مرة في السنة إلى ورشة مساعدة مصرحة للصيانة, المساعدة وفحص العناصر الأمنية.

عند تحريك أو نقل الجهاز من الضروري:

- إيقاف فعالية الجهاز.
- فصل طربوش الشمعة (صورة H.18).
- لبش قفازات العمل القوية.
- ما دام عنصر القص متوقف عن العمل, تركيب وقاية الشفرة.
- الامسك بالجهاز فقط من المقابض وتوجيه عنصر القص في الاتجاه المعاكس لاتجاه السير.

عند نقل الجهاز بواسطة وسيلة نقل, يجب:

- وضعها بشكل لا يشكل الخطر على سلاسل لتثبيتها بماتانة على وسيلة النقل بحبال أو سلاسل لتجنب الانقلاب واحتما التضرر وخروج مادة الوقود.

12. تغطية الضمان

- الضمان يغطي كافة العاهات الخاصة بالمواد والتصنيع.
- من واجب المستخدم القيام بتنفيذ كافة الارشادات المزودة في المستندات المرفقة بانتباه.
- الضمان لا يغطي الأضرار العائدة إلى:
- النقص في معرفة المستندات المرفقة.
- قلة الانتباه.
- الاستعمال والتتركيب الغير مناسب أو الغير مسموح.
- استعمال قطع غيار غير أصلية.
- استعمال قطع تكميلية غير مزودة أو غير مصادقة من قبل الصانع.
- الضمان لا يغطي أيضا:
- الهلاك العادي لمواد الاستهلاك مثل عناصر القص, البراغي الأمنية.
- الهلاك الاعتيادي.

المشتري محمي من قبل قوانينه الوطنية. حقوق المشتري المفروضة من قبل قوانينه الوطنية هي غير مقيدة بأي شكل من قبل هذا الضمان.

11. المساعدة والتوصيحات

هذا الدليل يوفر كافة الارشادات الضرورية لقيادة الجهاز وللصيانة القاعدية الصحيحة القابلة للانجاز من قبل المستخدم. جميع عمليات الضبط واليانة الغير موصوفة في هذا الدليل يجب أن تتم لدى بانعكس أو لدى مركز مصرح, المتوفرة لديه المعرفة والمعدات الضرورية حتى يتم العمل بالشكل الصحيح, بالمحافظة على مستوى الأمن والظروف الأصلية للجهاز. عمليات منجزة لدى هيئات غير مصرحة أو من قبل أشخاص غير مؤهلين تؤدي إلى سقوط كل نوع من الضمان وكل التزام أو مسؤولية للصانع.

- فقط ورشات الصيانة المصرحة بإمكانها القيام بالتوصيحات والصيانة خلال فترة الضمان.

13. قائمة الصيانات

فقرة	الدورية		عملية التدخل
	أول مرة	فيما يلي كل	
			جهاز
7.5	-	قبل كل استعمال	فحص كافة عناصر التثبيت
6.2	-	قبل كل استعمال	رقابات الأمن / فحص القيادات
7.4	-	في نهاية كل استعمال	التنظيف العام والفحص
8.1	-	15 ساعة	تشحيم الارسل العائد بزاوية
8.2	-	15 ساعة	تزييت المحور المرن
			المحرك
7.3	-	قبل كل استعمال	فحص/رفع مستوى مادة الوقود
7.4	-	في نهاية كل استعمال	التنظيف العام والفحص
8.3	-	15 ساعة / بعد كل فصل	تنظيف فلتر الهواء
8.4	-	15 ساعة / بعد كل فصل	تنظيف الشمعة
8.4	-	100 ساعة / بعد كل فصل	تبديل الشمعة

المشكلة	السبب المحتمل	الحل
1. المحرك لا يبدأ العمل أو لا يبقية فعال	عملية التشغيل غير صحيحة. شمعة قذرة أو بعد بين الإلكترودات غير صحيح فلتر الهواء مسدد	إتباع الارشادات (مراجعة الفقرة 6.3) فحص الشمعة (مراجعة فقرة 8.4) التنظيف و/أو تبديل الفلتر (مراجعة فقرة 8.3) الاتصال بمركز المساندة المصرح.
2. المحرك يعمل ولكن بقوة ضئيلة	شمعة قذرة أو بعد بين الإلكترودات غير صحيح مشاكل كربنة	التنظيف و/أو تبديل الفلتر (مراجعة فقرة 8.3) الاتصال بمركز المساندة المصرح.
3. للمحرك فعالية غير منتظمة أو ليست له قوة تحت عبء	شمعة قذرة أو بعد بين الإلكترودات غير صحيح مشاكل كربنة	فحص الشمعة (مراجعة فقرة 8.4) الاتصال بمركز المساندة المصرح.
4. للمحرك ضجيج مفرط	تكوين خاطي للخليط	تحضير الخليط بموجب الارشادات (7.2). الاتصال بمركز المساندة المصرح.
5. إختناق المحرك	مقبض التشغيل تم تفعيله بتكرار ما دام عنصر التشغيل فعال.	فك الشمعة (صورة) وشد مقبض حبل التشغيل بلطف (صورة 1.18) للتخلص من مادة الوقود المفرطة؛ من ثم تجفيف الإلكترودات الشمعة وإعادة تركيبها على المحرك. الاتصال بمركز المساندة المصرح.
6. عنصر القص يتحرك والمحرك يعمل بالنظام الأدنى	ضبط خاطي للكربنة.	الاتصال بمركز المساندة المصرح.
7. الجهاز يبدأ التخرج بشكل غير طبيعي	ضرر أو أجزاء مرتخية	إيقاف فعالية الجهاز وفصل سلك الشمعة (صورة H.18). التحقق من وجود التضررات المحتملة. الفحص فيما إذا كانت هناك أجزاء مرتخية وشدها. القيام بعمليات التحقق، التبديلات أو التصليحات لدى مركز الصيانة المصرح.
8. الجهاز صدم جسما غريبا.	ضرر أو أجزاء مرتخية	إيقاف فعالية الجهاز وفصل سلك الشمعة (صورة H.18). التحقق من وجود التضررات المحتملة. الفحص فيما إذا كانت هناك أجزاء مرتخية وشدها. القيام بعمليات التحقق، التبديلات أو التصليحات لدى مركز الصيانة المصرح.

في حالة دوام المشاكل بعد القيام بالحلول الموصوفة، التوجه إلى بانعمكم.



INDEX

1. GENERAL INFORMATION	1
2. SAFETY REGULATIONS	2
3. GETTING TO KNOW THE MACHINE	4
3.1 Description of the machine and planned use..	4
3.2 Safety signs.....	5
3.3 Product identification label	5
3.4 Main components.....	5
4. ASSEMBLY	6
4.1 Assembly components	6
4.2 Handle assembly	6
4.3 Choosing cutting means and specific guard... 7	
4.4 Fitting/removing cutting means guard	7
4.5 Fitting/removing cutting means	7
4.6 Mounting the drive-shaft tube (models with separate rod).....	8
4.7 Mounting the flexible drive-shaft tube.....	9
5. CONTROLS	9
5.1 Engine start/stop switch	9
5.2 Throttle control lever.....	9
5.3 Throttle safety lever.....	9
5.4 Throttle shutter button (optional)	9
5.5 Handle for manual start	9
5.6 Choke lever	9
5.7 Primer control button	9
6. USING THE MACHINE	9
6.1 Preparation.....	9
6.2 Safety checks.....	10
6.3 Startup	11
6.4 Operation	11
6.5 Advice on operation	12
6.6 Stop.....	12
6.7 After operation.....	13
7. ROUTINE MAINTENANCE.....	13
7.1 General	13
7.2 Preparing the fuel mixture	13
7.3 Refuelling	14
7.4 Cleaning the machine and the engine	14
7.5 Nuts and bolts	14
8. EXTRAORDINARY MAINTENANCE	14
8.1 Angle transmission lubrication.....	14
8.2 Flexible drive-shaft lubrication.....	14
8.3 Cleaning the air filter.....	14
8.4 Spark plug	14
8.5 Cutting means maintenance.....	15
8.6 Sharpening the line cutting knife	15
8.7 Tuning minimum speed	15
8.8 Carburettor	15
9. STORING THE MACHINE	15
10. HANDLING AND TRANSPORT	16
11. ASSISTANCE AND REPAIRS	16
12. WARRANTY COVERAGE.....	16
13. MAINTENANCE TABLE.....	17
14. PROBLEM IDENTIFICATION.....	17

1. GENERAL INFORMATION

1.1 HOW TO READ THE MANUAL

Some paragraphs in the manual contain important information regarding safety and operation and are emphasized in this manner:

NOTE or **IMPORTANT** *these give details or further information on what has already been said, and aim to prevent damage to the machine.*

The  symbol highlights danger. Non-compliance with the warning could lead to personal and/or third party injury and or damage.

.....
 : The paragraphs highlighted in a square with :
 : grey spots indicate the optional characteristics :
 : not on all models documented in this manual. :
 : Check if the characteristic is on this model. :
 :

Whenever reference is made to a position on the machine such as "front", "back", "left" or "right" hand side, this is determined from where the operator is working.

1.2 REFERENCES

1.2.1 Figures

The figures in these instructions for use are numbered 1, 2, 3, etc. Components shown in the figures are marked A, B, C, etc. A reference to component C in figure 2 is written: "See Fig. 2.C" or simply "(Fig. 2.C)". The illustrations are given as a guide only. The actual parts may vary from those shown.

1.2.2 Headings

The manual is divided into chapters and paragraphs. The title of paragraph "2.1 Training" is a subheading of "2. Safety regulations". References to headings or paragraphs are marked with the abbreviation chap. or par. and the relevant number. Example: "chap. 2" or "par. 2.1".

2. SAFETY REGULATIONS

2.1 TRAINING

 **Become acquainted with the controls and the proper use of the machine. Learn how to stop the machine quickly. Failure to follow the warnings and instructions may result in fire and/or serious injury.**

- Never allow children or persons unfamiliar with these instructions to use the machine. Local regulations may restrict the age of the operator.
- Never use the machine if the user is tired or unwell, or has taken medicine, drugs, alcohol or any substances which may slow his reflexes and compromise his judgement.
- Bear in mind that the operator or user is responsible for accidents or unexpected events occurring to other people or their property. It is the user's responsibility to assess the potential risk of the area where work is to be carried out, and to take all the necessary precautions to ensure his own safety and that of others, particularly on slopes or rough, slippery and unstable ground.
- If the machine is sold or lent to others, make sure that the operator looks over the user instructions contained in this manual.

2.2 PREPARATION

Personal Protective Equipment (PPE)

- Always wear slim-fitting protective clothes fitted with shear-proof protection devices, anti-vibration gloves, helmet, protective goggles, half-mask respirator, protective earplugs, cut resistant safety boots with non-slip soles.
- Never wear scarves, shirts, necklaces, bracelets, clothing that is loose fitting or has hanging cords or ties or any hanging or flapping accessory that could catch in the machine or in any objects or materials in the work area.
- Tie your hair back if it is long.

Work area/Machine

- Thoroughly inspect the entire work area and remove anything that could be thrown by the machine or damage the cutting means/rotating parts (stones, branches, iron wire, bones, etc.).

Internal combustion engines: fuel

 **DANGER!** Petrol and the fuel mixture are highly flammable!

- Keep the petrol and fuel mixture in approved fuel containers, in a safe place, away from any naked lights or heat sources.
- Keep the containers out of the reach of children.
- Keep the containers free of grass, leaves, or excessive grease;
- Do not smoke when preparing the mixture, when filling up/topping up with fuel or when handling the fuel.
- Do not inhale fuel fumes.
- Use a funnel to top up with fuel only in the open air.
- Never remove the tank cap or add fuel while the engine is running or when the engine is hot.
- Open the fuel tank slowly to allow the pressure inside to decrease gradually.
- Do not take a naked flame to the tank's opening in order to see the tank's contents.
- If you have spilled some fuel, do not attempt to start the engine but move the machine away from the area of spillage and avoid creating any source of ignition until the fuel has evaporated and fuel vapours have dissipated.
- Always put the tank and fuel container caps back on and tighten well;
- Immediately clean up all traces of fuel spilt on the machine or on the ground.
- Never start the machine in the same place in which you refilled it with fuel; the engine must be started in an area at least 3 metres from where you refuelled.
- If fuel is spilt on clothing, change clothing before starting the engine.

2.3 DURING OPERATION



Work Area

- Do not operate the engine in a confined space where dangerous carbon monoxide fumes can develop. All starting operations must be performed in an open or well ventilated area! Always remember that exhaust gases are toxic!
- When starting up the machine, do not direct the silencer and therefore the exhaust fumes towards flammable materials.
- Do not use the machine in environments at risk of explosion, in the presence of flammable liquids, gas or powder. Electrical contacts and mechanical friction can generate.
- Work only in daylight or with good artificial light in good visibility conditions.
- Keep persons, children and animals away from the working area. Get another adult to keep the children under supervision.

- Check that there is nobody within 15 metres of the machine's range of action or within 30 metres for heavier cutting;
- Where possible, avoid working on wet, slippery ground or in any case on uneven or steep ground that does not guarantee stability for the operator;
- Pay particular attention to uneven ground (humps, hollows), slopes, hidden hazards, or the presence of obstacles that could compromise visibility.
- Be very careful near ravines, ditches or embankments.
- Always work across the face of the slope and never up and down it, being very careful when changing direction, making sure the cutting means is always downstream.
- Look out for traffic when using the machine near the road.

Behaviour

- When working, the machine must always be firmly held in both hands, keeping the power unit on the right of the body and the cutting group below the line of the belt.
- Always use caution and take on a firm and well-balanced position.
- Never run, always walk.
- Always keep the machine connected to the harness when working.
- Always keep hands and feet away from the cutting means, when starting and when using the machine.
- Warning: the cutting means continues to rotate a few seconds even after it has been disengaged or the engine has been switched off.
- Be careful of flying debris coming from the cutting means.
- Take care not to hit the cutting means against foreign objects/obstacles. Kickback can occur if the cutting means contacts an obstacle/object. This contact can cause a rapid backward motion, pushing the cutting means up and towards the operator. Kickback can cause the operator to lose control of the machine, leading to serious consequences. Kickback can be avoided by taking proper precautions as given below:
 - Hold the machine firmly in both hands and position your body and arms so that you can resist the force of a kickback;
 - Do not overreach and do not cut above the line of the belt;
 - Only use replacement cutting means specified by the manufacturer;
 - Follow the manufacturer's maintenance instructions for the cutting means.
- Beware of injuries caused by devices used to cut the line length.

- Do not touch the engine parts, which heat up during use. Burns hazard.
- To avoid the risk of fire, do not leave the machine with the engine hot on leaves, dry grass or other flammable material.
-  If something breaks or an accident occurs during work, turn off the engine immediately and move the machine away to prevent further damage; if an accident occurs with injuries or third parties are injured, carry out the first aid measures most suitable for the situation immediately and contact the medical authorities for any necessary health care. Carefully remove any debris which could cause damage or injury to persons or animals if ignored.
-  The noise and vibration levels shown in these instructions are the maximum levels for use of the machine. The use of an unbalanced cutting means, excessive speed of movement, the absence of maintenance have a significant influence on noise emissions and vibrations. Consequently, it is necessary to take preventive steps to eliminate possible damage due to high levels of noise and stress from vibration. Maintain the machine well, wear ear protection devices, and take breaks while working.
-  Prolonged exposure to vibrations can cause injuries and neurovascular disorders (also called "Raynaud's syndrome" or "white hand"), especially to people suffering from circulation disorders. The symptoms can regard the hands, wrists and fingers and are shown through loss of sensitivity, torpor, itching, pain and discolouring of or structural changes to the skin. These effects can be worsened by low ambient temperatures and/or by gripping the handgrips excessively tightly. If the symptoms occur, the length of time the machine is used must be reduced and a doctor consulted.

Use limitations

- Do not use the machine if you are unable to hold it with both hands or keep it steady on your legs while working.
- Never use the machine with damaged, missing or not correctly positioned guards.
- Do not alter the engine adjustments, nor over-run it. If the engine is forced to work with an excessive number of rotations, the risk of personal injury increases.
- Do not strain the machine too much and do not use a small machine for heavy-duty work. If you use the right machine, you will reduce the risk of hazards and improve the quality of your work.

2.4 MAINTENANCE, STORAGE AND TRANSPORT

Ensure regular maintenance and correct storage to maintain machine safety and high performance level.

⚠ *Never use the machine with worn or damaged parts. Faulty or worn-out parts must always be replaced and never repaired. Only use original spare parts: the use of non-original and/or incorrectly fitted parts will compromise the safety of the machine, may cause accidents or personal injuries for which the Manufacturer is under no circumstance liable or responsible.*

Maintenance

- To reduce the risk of fire, regularly check the machine for oil and/or fuel leaks.
- Be careful during adjustment of the machine to prevent entrapment of the fingers between the cutting means and fixed parts of the machine.

Storage

- Do not store the machine with fuel in the tank in an area where fuel vapours could reach a naked light, a spark or a strong heat source.
- To reduce fire risks, do not leave containers with debris inside a room.

2.5 ENVIRONMENTAL PROTECTION

Safeguarding the environment must be an overriding priority of machine use, to benefit the community and the environment we live in.

- Avoid being a disturbance to the neighbourhood. Use this machine at reasonable times of the day only (not early morning or late evening when the noise could cause disturbance).
- Adhere strictly to local regulations governing the disposal of packaging, oil, fuel, filters, damaged parts or any other element which may have an impact on the environment; this waste should not be disposed of along with standard household waste, but must be disposed of separately and sent to special waste disposal facilities for handling and recycling.
- Scrupulously comply with local regulations and provisions for the disposal of waste materials.
- When the machine is withdrawn from service, do not dump it in the environment, but take it to a waste disposal facility in accordance with the local regulations in force.

3. GETTING TO KNOW THE MACHINE

3.1 DESCRIPTION OF THE MACHINE AND PLANNED USE

This machine is a garden tool, namely a portable brush cutter/grass edge trimmer with combustion engine for home use.

The machine is essentially composed of an engine which, employing a transmission shaft enclosed in a tube and an angle transmission, drives a cutting means that is configured in various ways for carrying out different functions

The operator is able to hold the machine with the aid of a harness and can operate the main controls, always keeping a safe distance from the cutting means.

3.1.1 Intended use

This machine was designed and manufactured for:

- cutting grass and non-woody vegetation with a nylon line enclosed in a cutting line head;
- cutting tall grass, dry branches, twigs and woody shrubs of up to 2 cm diameter, with the aid of metal or plastic blades;
- cutting wood, such as small trees and saplings (only with saw blade, if admitted);
- use by one operator.

3.1.2 Improper use

Any other usage not in keeping with the aforementioned ones may be hazardous and harm persons and/or damage things. Examples of improper use may include, but are not limited to:

- using the machine for sweeping;
- trimming hedges or other jobs in which the cutting means is not used at ground level;
- pruning trees;
- using the machine with the cutting means above the operator's belt level;
- use of the machine for cutting non-plant material;
- using of cutting means different from the directions in the Technical Data table. Danger of serious injuries and wounds.
- use of the machine by more than one person.

IMPORTANT *Improper use of the machine will invalidate the warranty, relieve the Manufacturer from all liability, and the user will consequently be liable for all and any damage or injury to himself or others.*

3.1.3 User types

This machine is intended for use by consumers, i.e. non-professional operators. The machine is intended for "DIY" use only.

3.2 SAFETY SIGNS

The machine has various symbols on it (Fig. 2). They are used to remind the operator of the behaviour to follow to use it with the necessary attention and caution.

Meaning of symbols:



WARNING! DANGER! Failure to use this machine correctly can be hazardous for oneself and others



WARNING! Read the instruction manual before using the machine.



Anyone operating the machine under normal conditions for continuous daily use may be exposed to a noise level equal to or exceeding 85 dB (A). Wear ear protectors, safety goggles and a protective helmet.



Wear gloves and safety boots!



PROJECTION HAZARD! Keep any people or pets at least 15 m away when using the machine!



Maximum cutting means speed.



Do not use circular saw blades. **Danger: Using circular saw blades on models that are not designed for them exposes the user to the danger of very serious or even fatal injuries.**



WARNING! Petrol is flammable. Allow engine to cool at least 2 minutes before refuelling.



Beware of blade thrust.



WARNING! - Keep away from hot surfaces.

IMPORTANT Any damaged or illegible decals must be replaced. Order replacement decals from an authorised assistance centre.

3.3 PRODUCT IDENTIFICATION LABEL

The product identification label holds the following data (Fig. 1):

1. Sound power level
2. Conformity marking
3. Month / Year of manufacture
4. Type of machine
5. Serial number
6. Name and address of Manufacturer
7. Article code

Write the identification data of the machine in the specific space on the label on the back of the cover page.

IMPORTANT Quote the information on the product identification label whenever you contact an authorized service workshop.

IMPORTANT The example of the Declaration of Conformity is provided on the last pages of the manual.

3.4 MAIN COMPONENTS

The machine is made up of the following main components (Fig. 1):

- A. Engine:** drives cutting means motion via drive-shaft tube and angle transmission.
 1. Back-pack power unit
- B. Drive-shaft tube:** the transmission shaft that transmits rotary motion to the angle transmission is housed inside it.
 1. Flexible drive-shaft tube
- C. Angle transmission:** final part of the drive-shaft tube that transmits motion to the cutting means.
- D. Cutting means:** the element designed to cut the vegetation

- 1. **Cutting line head:** nylon line cutting means
- 2. **3-point blade:** metallic disc cutting means

- 3. **Saw blade** (if permitted): circular metal cutting means with peripheral cutting teeth

- E. **Cutting means guard:** it is a safety device which prevents objects drawn up by the cutting means from being hurled away from the machine.
- F. **Front hand grip:** semi-circular shaped, it is used to handle the machine and is equipped with a leg guard.
- G. **Rear hand grip:** used to handle the machine and equipped with the main on/off/acceleration control buttons.
- H. **Leg guard:** a safety guard that prevents accidental contact with the cutting means during use.
- I. **Handle bar:** “bull horn” shaped handle bar placed crosswise and asymmetrically to the shaft; used to handle the machine and equipped with the main on/off/acceleration control buttons on the right hand side.
- J. **Connection point (of the harness):** where the harness is connected to the machine.
- K. **Harness:** device made up of a fabric belt which, placed over the shoulders, help to support the weight of the machine during work:
 - 1. single belt
 - 2. double belt
 - 3. with back-pack power unit
- L. **Blade protection** (for machine transport and handling): protects against accidental contact with the cutting means that can cause serious injuries.

4. ASSEMBLY

IMPORTANT *The safety regulations to follow during machine use are described in Chapter 2. Strictly comply with these instructions to avoid serious risks or hazards.*

For storage and transport purposes, some components of the machine are not installed in the factory and have to be assembled after unpacking. Follow the instructions below.

 **Unpacking and completing the assembly should be done on a flat and stable**

surface, with enough space for machine handling and its packaging, always making use of suitable equipment. Do not use the machine until all the instructions in the “ASSEMBLY” section have been carried out.

4.1 ASSEMBLY COMPONENTS

The packaging includes assembly components.

4.1.1 Unpacking

1. Cautiously open the packaging, paying attention not to lose components.
2. Consult the documentation in the box, including these instructions.
3. Remove all the unassembled parts from the box.
4. Remove the brush cutter from the box.
5. Dispose of the box and packaging in compliance with local regulations.

4.2 HANDLE ASSEMBLY

4.2.1 Assembly of front handle

1. Position the cap (Fig. 3.A) inserting the pin (fig.3.A.1) in one of the holes on the drive tube.
2. Assemble front handle fitted with leg guard barrier (Fig. 3.B) using the screws (Fig. 3.C), taking care to maintain in position the two antivibration half bearings (fig.3.D)
3. Fully tighten the screws (Fig. 3.C).

4.2.2 Assembly of handle bar - Type I

1. Loosen the central knob (Fig. 4.A) and remove the cap (Fig. 4.B).
2. Insert the handle bar (Fig. 4.C), making sure that the controls are on the right.
3. Set the handle bar in the most comfortable working position and lock it using the cap (Fig. 4.B) and knob (Fig. 4.A).
4. Fit the casing of the controls (Fig. 4.D) to the cable tie (Fig. 4.E).

NOTE *By loosening the knob (Fig. 4.A), you can turn the handlebar to reduce its size for storage.*

4.2.3 Assembly of handle bar - Type II

1. Loosen the screws (Fig. 5.A) and remove the cap (Fig. 5.B) from the support (Fig. 5.C).
2. Put the handlebar (Fig. 5.D) into the seating in the support (Fig. 5.C), located on the drive tube (Fig. 5.E), making sure that the controls are on the right.
3. Fit the cap (Fig. 5.B), fully tightening the screws (Fig. 5.A).
4. Fasten the casing (Fig. 5.F) of the controls to its cable fastener (Fig. 5.G).

4.3 CHOOSING CUTTING MEANS AND SPECIFIC GUARD

 **Every cutting means must be fitted with a specific guard, as indicated by the following directions in the Technical Data table.**

Choose the most suitable cutting means for the job to be done, according to these general indications:

- **the cutting line head** can eliminate tall grass and non-woody vegetation near fences, walls, foundations, pavements, around trees, etc. or to completely clean a particular area of the garden;
- **the 3-point blade** is suitable for cutting brushwood and small shrubs up to 2 cm in diameter;
- **the saw blade (if permitted)** allows small woody parts to be cut and small trees to be felled.

IMPORTANT *When the cutting means has to be changed, dismantle all the elements of the device.*

4.4 FITTING CUTTING MEANS GUARD

 **Wear protective gloves.**

4.4.1 Fitting the guard on the cutting means (cutting line head, 3-point blade)

IMPORTANT *Whenever you use this protection, make sure that the plate of the transmission tube (Fig. 6.B, Fig. 6.E) is assembled.*

1. Unscrew the screws (Fig. 6.A).
2. Position the guard (Fig. 6.C) on the holes of the plate (Fig. 6.B) of the drive tube (Fig. 6.D).
3. Fix the guard (Fig. 6.C) by fully tightening the screws (Fig. 6.A).

NOTE *On the guard of the cutting means (Fig. 1.E) there is the following symbol:*



Indicates the rotation direction of the cutting means.

4.4.2 Fitting the guard on the cutting means (saw blade, if permitted)

 **This guard must not be used for other cutting devices.**

1. Remove the guards that may have been used for other cutting devices.
2. Remove the plate of the transmission tube (Fig. 6.B) and save the corresponding screw (Fig. 6.E).
3. Position the support of the saw-blade guard (Fig. 7.A) on the transmission tube (Fig. 7.B), making sure that the pin (Fig. 7.C) enters correctly into the matching hole in the tube (Fig. 7.D).
4. Fasten the support (Fig. 7.A) utilising the screw (Fig. 7.E) and tighten it fully.
5. Position the guard (Fig. 7.F) on the holes of the support.
6. Fix the guard (Fig. 7.F) by fully tightening the screws (Fig. 7.G).

4.5 FITTING/REMOVING CUTTING MEANS

 **Wear protective gloves.**

4.5.1 Fitting cutting line head

- 1.a Type I:** With the spacer (Fig. 8.A.1) correctly fitted on the shaft, fit the inner ring nut (Fig. 8.A) and the outer ring (Fig. 8.D) in the indicated direction, making sure that the inner ring nut's grooves match perfectly with those of the angle transmission.(Fig. 8.B).
- 1.b Type II:** With the spacer (Fig. 9.A.1) correctly fitted on the shaft, fit the inner ring nut (Fig. 9.A) in the indicated direction, making sure that the inner ring nut's grooves match perfectly with those of the angle transmission.(Fig. 9.B).

2. Insert the supplied wrench (Fig. 8.C, Fig. 9.C) in the specific hole of the inner ring nut (Fig. 8.A, Fig. 9.A), then turn the ring nut by hand and push the wrench (Fig. 8.C, Fig. 9.C) until it enters the hole of the angle transmission (Fig. 8.B, Fig. 9.B), blocking rotation.
3. Fit the cutting line head (Fig. 8.H, Fig. 9.H), screwing it anticlockwise.
4. Remove the wrench (Fig. 8.C, Fig. 9.C) to restore rotation.

Adjusting the cutting means guard:

5. Fit the additional guard (Fig. 8.E, Fig. 9.E), inserting the couplers into the respective seats of the cutting means (Fig. 8.F, Fig. 9.F) and pressing until a click is heard; then fasten in place using the screw (Fig. 8.G, Fig. 9.G).

IMPORTANT *When using the cutting line head, the additional guard (Fig. 8.E, Fig. 9.E) must always be fitted, with line cutting knife (Fig. 33.A).*

4.5.2 Removing cutting line head

1. Insert the supplied wrench (Fig. 8.C, Fig. 9.C) in the specific hole of the inner ring nut (Fig. 8.A, Fig. 9.A), then turn the ring nut by hand and push the wrench (Fig. 8.C, Fig. 9.C) until it enters the hole of the angle transmission (Fig. 8.B, Fig. 9.B), blocking rotation.
2. Remove the cutting line head (Fig. 8.H, Fig. 9.H) by unscrewing it clockwise, making sure not to slide the spacer (Fig. 8.A.1, Fig. 9.A.1) off the shaft.

4.5.3 Fitting 3-point blade, saw blade (if permitted)

 **Apply the guard to the blade.**

1. With the spacer (Fig. 10.A.1, Fig. 11.A.1) correctly fitted on the shaft, fit the inner ring nut (Fig. 10.A, Fig. 11.A) in the indicated direction, making sure that the inner ring nut's grooves match perfectly with those of the angle transmission.(Fig. 10.B, Fig. 11.B).
2. Fit the blade (Fig. 10.C, Fig. 11.C) and the outer ring nut (Fig. 10.D, Fig. 11.D) with the flat part towards the blade.

3. Insert the supplied wrench (Fig. 10.E, Fig. 11.E) in the specific hole, then turn the blade by hand (Fig. 10.C, Fig. 11.C) and push the wrench (Fig. 10.E, Fig. 11.E) until it enters the hole of the angle transmission (Fig. 10.B, Fig. 11.B), blocking rotation.
4. Fit the cup (Fig. 10.F, Fig. 11.F) and fully tighten the nut (Fig. 10.G, Fig. 11.G) in an anticlockwise direction (25 Nm).
5. Remove the wrench (Fig. 10.E, Fig. 11.E) to restore rotation.

Adjusting the cutting means guard:

6. Remove the additional guard (Fig. 10.H - if it has been fitted) by loosening the screw (Fig. 10.J) and releasing the snap-fitted couplers in the cutting means (Fig. 10.I).

4.5.4 Removing 3-point blade, saw blade (if permitted)

 **Apply the guard to the blade.**

1. Insert the supplied wrench (Fig. 10.E, Fig. 11.E) in the specific hole, then turn the blade by hand (Fig. 10.C, Fig. 11.C) and push the wrench (Fig. 10.E, Fig. 11.E) until it enters the hole of the angle transmission (Fig. 10.B, Fig. 11.B), blocking rotation.
2. Loosen the nut (Fig. 10.G, Fig. 11.G) clockwise and remove the cup (Fig. 10.F, Fig. 11.F).
3. Remove the outer ring nut (Fig. 10.D, Fig. 11.D), then remove the blade (Fig. 10.C, Fig. 11.C) and the inner ring nut (Fig. 10.A, Fig. 11.A), making sure not to slide the spacer (Fig. 10.A.1, Fig. 11.A.1) of the shaft.

4.6 MOUNTING THE DRIVE-SHAFT TUBE (MODELS WITH SEPARATE ROD)

1. Pull out the stop pin (Fig. 12.A) and push the lower part of the rod (Fig. 12.B) right down until the stop pin (Fig. 12.A) in the hole (Fig. 12.C) of the rod. This is easier to do if you rotate the bottom of the rod (Fig. 12.B) slightly in both directions. The pin (Fig. 12.A) is in place when it is completely lodged in the hole.
2. Once inserted, tighten the knob (Fig. 12.D), securely.



4.7 MOUNTING THE FLEXIBLE DRIVE-SHAFT TUBE

1. Remove the protective cuffs (Fig. 13.A) from both ends of the flexible drive tube (Fig. 13.B), taking note that there are differences between them.
2. Lift the pin (Fig. 14.A) and insert the end with the hole (Fig. 14.B) in the seat of the power unit (Fig. 14.C), ensuring that the hole is turned upward.
3. Release the pin (Fig. 14.A), making sure it is lowered completely to lock the end of the tube (Fig. 14.D).
4. Remove the protection cap (Fig. 15.A) from the tube (Fig. 15.B) protruding from the rear handgrip (Fig. 15.C).
5. Insert the end with the groove (Fig. 15.D) in the protruding tube of the rear handgrip (Fig. 15.B) and fasten it with the screw (Fig. 15.E) ensuring it stays locked.
6. Remove the air filter cover (par. 8.3).
7. Insert the register (Fig. 16.A) of the throttle wire in the support slot and connect the wire (Fig. 17.A) to the carburettor lever (Fig. 17.B).
8. Work the nuts (Fig. 17.C) to tighten the wire and block the register on the support.
9. Connect the two terminals of the cables (Fig. 18.A) and (Fig. 18.B) to the corresponding cables on the power unit.
10. Fit air filter cover.

5. CONTROLS

5.1 ENGINE START/STOP SWITCH

Used to start and stop the engine. The switch has two positions (Fig. 18.A):

-  STOP - the engine stops and cannot be restarted.
-  START - the engine can start and run.

5.2 THROTTLE CONTROL LEVER

Enables the speed of the cutting means to be adjusted (Fig. 18.B).

The throttle control lever (Fig. 18.B) can be used only if the throttle safety lever is pushed at the same time (Fig. 18.C).

The correct running speed will be achieved by pressing the throttle control lever (Fig. 18.B) as far as possible.

5.3 THROTTLE SAFETY LEVER

The throttle safety lever (Fig. 18.C) enables the throttle control lever (Fig. 18.B).

5.4 THROTTLE SHUTTER BUTTON (OPTIONAL)

Used to turn on the engine when cold (Fig. 18.D).

5.5 HANDLE FOR MANUAL START

Enables manual starting of the engine (Fig. 18.I).

5.6 CHOKE LEVER

Used to turn on the engine when cold. The starter has two positions (Fig. 18.E):



position A - the choke is not engaged (normal use and warm start)



position B - the choke is engaged (for cold start)

5.7 PRIMER CONTROL BUTTON



Press the rubber button of the primer to inject fuel into the carburettor intake manifold to facilitate startup (Fig. 18.F).

6. USING THE MACHINE

IMPORTANT *The safety regulations to follow during machine use are described in Chapter 2. Strictly comply with these instructions to avoid serious risks or hazards.*

IMPORTANT *The machine is supplied without fuel.*

6.1 PREPARATION

Before using the machine:

1. place the machine in a stable horizontal position on the ground;
2. choose the most suitable cutting means for the job to be done (par. 4.3);

3. Fill with fuel before using the machine. For preparing the mixture, refuelling methods and precautions (see paragraph 7.2, 7.3).
4. wear the harness correctly (see paragraph 6.1.1).

6.1.1 Using harnesses

The belts must be adjusted to suit the operator's height and build.

Always use a harness that is suited to the weight of the machine:

- for machines weighing less than 7.5 kg, single or double belt models can be used;
- the double belt model must be used for machines weighing more than 7.5 kg.

• Models with single belt

The harness must be put on before connecting the machine to the special coupling.

The belt (Fig. 19.A) must go from the left shoulder to the right hip.

The belt must be worn with:

- the machine's support (Fig. 19.A.1), the snap-hook (Fig. 19.A.2) and the quick release (Fig. 19.A.3) coupling on the right side;

• Models with double belt

The harness must be put on before connecting the machine to the special coupling.

The belt (Fig. 19.B) must be worn with:

- the machine's support (Fig. 19.B.1), the snap-hook (Fig. 19.B.2) and the quick release (Fig. 19.B.3) coupling on the right side;
- the quick release in front (Fig. 19.B.3);
- the belts cross-over on the operator's back (Fig. 19.B.4);
- the buckles properly fastened (Fig. 19.B.5).

The belts must be tensioned so that the load is evenly distributed on the shoulders.

• Models with back-pack harness

Harness with back-pack must be worn after starting the machine.

The harness (Fig. 19.C) must be worn with:

- the harness straps on the operator's shoulders (Fig. 19.C.1);
- the buckles properly fastened (Fig. 19.C.2).
- the snap-hook coupling on the right side (Fig. 19.C.3);

- the quick release in front (Fig. 19.C.4).
- The belts must be tensioned so that the load is evenly distributed on the shoulders.

6.2 SAFETY CHECKS

Run the following safety checks and check that the results correspond to those outlined on the tables.

 **Always carry out the safety checks before use.**

6.2.1 General check

Object	Result
Handles (Fig. 1.F; Fig. 1.G , Fig. 1.I)	Clean, dry and fixed firmly to the machine.
Cutting means guard. (Fig. 1.E)	Suitable for the cutting means used, fixed correctly and firmly to the machine, not worn/ deteriorated or damaged.
Connection point of the harness (Fig. 1.J)	Correctly positioned.
Quick release (Fig. 19.A.3; 19.B.3, Fig. 19.C.4)	Efficient. Must enable the machine to be freed rapidly in the event of danger.
Screws on the machine and on the cutting means	Correctly tightened (not loose)
Cutting means (Fig. 1.D.1; Fig. 1.D.2, Fig. 1.D.3)	Not damaged or worn.
Metal blade (if fitted) (Fig. 1.D.2, Fig. 1.D.3)	Sharp
Air filter (Fig. 29.C, Fig. 30.C, Fig. 31.C)	Clean
Electric cables and spark plug cable	Undamaged to prevent sparks.
Spark plug cap (Fig. 18.H;)	Undamaged and fitted correctly on the spark plug

6.2.2 Machine operating test

Action	Result
Start the machine (par. 6.3)	The cutting means (Fig. 1.D.1, Fig. 1.D.2, Fig. 1.D.3) must not move when the engine is running idle.
Push the throttle control lever (Fig. 18.B) and the throttle safety lever at the same time (Fig. 18.C).	The levers must move freely and not be forced.

Action	Result
Release the throttle control lever (Fig. 18.B) and the throttle safety lever at the same time (Fig. 18.C).	The levers must return automatically and rapidly to the neutral position and the engine must return to running idle.
Press the throttle control lever (Fig. 18.B)	the throttle control lever remains locked (Fig. 18.B).
Press the engine start/stop switch (Fig. 12.A; Fig. 13.A)	The switch must easily move from one position to the other;

⚠ *If any of the results fails to comply with the following tables, do not use the machine! Take it to a service centre to be checked and repaired if necessary.*

6.3 STARTUP

IMPORTANT *A label (Fig. 2) is placed on the machine that summarizes the start up main steps. The label is a quick guide and it does not replace the procedures specified below.*

Before starting the engine:

1. Place the machine firmly on the ground.
2. Remove the guard of the cutting means (Fig. 1.L)(if used).
3. Make sure the blade (1.C.2)(if used) does not touch the ground or other objects.

6.3.1 Startup from cold

⚠ *A "cold" start of the engine means starting it after at least 5 minutes from when it was switched off or after refuelling.*

IMPORTANT *To prevent distortions, the drive tube must not be used as a support for the hand or knee during startup.*

IMPORTANT *To avoid breaking the starter cable, do not pull the whole length of it or let it slide along the edge of the cable guide hole. Release the starter grip gradually, to prevent it flying back uncontrollably.*

1. Turn switch (Fig. 12.A; Fig. 13.A) to «I».
2. Engage the choke by moving the lever to position «B» (Fig. X.X).
3. Press the primer device button (Fig. 12.F; Fig. 13.F) 10 times to prime the carburettor. Make sure that the hole is covered by your finger when pressing the bulb.
4. **only for models with throttle shutter:** Push the throttle control lever (Fig. 12.B) and the throttle safety lever at the same time (Fig. 13.C) and keep them in this

position whilst pressing the throttle shutter button (Fig. 12.D); release the levers so that the button remains pressed.

5. Hold the machine firmly on the ground with one hand on the power unit, in order not to lose control of the machine during startup (Fig. 14).
6. Pull the starter grip slowly for 10 - 15 cm until you feel some resistance, then tug it a few times until you hear the engine turn over.
7. Disconnect the choke control (Fig. 5.A), moving the lever to position «A».
8. Pull the starter grip again until the engine starts as normal.
9. Use the throttle control lever (Fig. 12.B) briefly and make the engine run idle.
10. Let the engine run idle for at least 1 minute before using the machine.

IMPORTANT *If the starter grip is pulled repeatedly with the starter on, it may flood the engine and make starting difficult. " If the engine floods (see paragraph 7.6).*

6.3.2 Warm start

When warm starting (immediately after stopping the engine), follow the procedure indicated above in points 2 - 3 - 5 - 7 - 8 of the previous procedure.

6.4 OPERATION

NOTE *Before tackling a mowing job for the first time, get to know the machine, learn the most suitable cutting techniques, make sure your wear the harnesses correctly, grip the machine firmly and make the movements required by the job.*

To operate with the machine, proceed as described below:

- always keep the machine connected to the correctly worn harness when working (see paragraph 6.1.1).
- When working, the machine must always be firmly held in both hands, keeping the power unit on the right of the body and the cutting unit below the line of the belt.

6.4.1 Work techniques

6.4.1.a Cutting line head

⚠ *Use ONLY nylon lines. The use of metal lines, plasticised metal lines and/or lines that are not suitable for the head can cause serious injuries and wounds.*

⚠ *Do not use the machine for sweeping, tilting the cutting line head. The power*

of the engine could throw objects and small stones 15 metres or more, causing damage or injury to people.

a. Cutting in motion (Scything)

Proceed at a regular pace, with a circular motion similar to a traditional scythe, without tilting the cutting line head during the operation (Fig. 15).

First try cutting at the right height in a small area, so as to then achieve a uniform cutting height keeping the cutting line head at a constant distance from the ground.

For heavier cutting it can be useful to tilt the cutting line head to the left by about 30°.

 **Do not work in this way if there is the possibility of causing objects to be thrown, which could harm people, animals or cause damage.**

b. Precision cutting (Trimming)

Keep the machine slightly tilted so that the lower part of the cutting line head does not touch the ground and the cutting line is at the required point, always keeping the cutting means at a distance from the operator.

c. Cutting near fences/foundations

Move the cutting line head slowly towards fences, posts, rocks, walls, etc. without hitting them hard (Fig. 16).

If the line strikes a solid object it could break or become worn; if it gets tangled in a fence it could break suddenly.

In any case, cutting around pavements, foundations, walls, etc. can cause greater wear than normal to the line.

d. Cutting around trees

Walk round the tree from left to right, approaching the trunks slowly so as not to strike the tree with the line and keeping the cutting line head tilted forward slightly. (Fig. 17)

Remember that the nylon line could lop off or damage small shrubs and that the impact of the nylon line against the trunk of bushes or trees with soft bark could seriously damage the plant.

6.4.1.b 3-point blade

Start cutting above the undergrowth and then move down with the scything blade so as to cut the brush into small pieces (Fig. 19).

6.4.1.c Saw blade (if permitted)

 **When using the saw blade, where permitted, the specific guard**

must always be fitted (cap. 4.3.3). The blade must always be well sharpened to reduce the risk of kickback.

 **When felling small trees, estimate the direction in which the cut tree will fall, also taking the wind direction into consideration.**

To get a good result when felling small trees, the cut must be made with a rapid movement towards the branch or trunk to be cut, with the engine at maximum revs. Do not use the right-hand area of the blade because there is a high risk of kickback or the blade seizing up, due to the direction of rotation (Fig. 20).

6.4.2 Adjusting the length of the cutting line head during work

This machine is fitted with a semi-automatic line release head.

Head line length should be adjusted:

- when the line is consumed and becomes shorter;
- when motor rotation seems higher than normal;
- when cutting efficiency seems reduced.

To release new line:

- hit the cutting line head against the ground (Fig. 19) with the throttle control lever pressed fully down;
- line is automatically released and the line cutting knife (Fig. 11.A) cuts the excess length.

6.5 ADVICE ON OPERATION

During use it is best to periodically remove weeds that wrap around the machine to avoid motor overheating (Fig. 1.A), due to grass caught under the cutting means guard (Fig. 1.E).

Proceed as follows:

- stop the machine (par. 6.6);
- remove the spark plug cap (par.7.2.2);
- wear work gloves;
- remove the caught-up grass with a screwdriver to allow the motor to be properly cooled.

NOTE *Avoid using the machine at full power for the first 6- 8 working hours.*

6.6 STOP

To stop the machine:

- Release the throttle control lever (Fig. 12.B; Fig. 13.B) and allow the engine to run at minimum speed for a few seconds.
- Turn switch (Fig. 12.A; Fig. 13.A) to «O».
- Wait for the cutting means to stop.

⚠ *When you have reduced throttle speed to a minimum, it will take a few seconds for the cutting means to stop.*

⚠ *The engine may be very hot immediately after it is shut down. Do not touch. The engine can cause burn injuries.*

IMPORTANT *Stop the engine (par. 6.5) when moving between work areas.*

6.7 AFTER OPERATION

- Remove the spark plug cap (Fig. 9.F).
- When the cutting means has halted, fit the blade guard.
- Allow the engine to cool before storing in an enclosed space.
- Clean (par. 7.3).
- Check there are no loose or damaged components. If necessary, replace the damaged components and tighten any screws and loose bolts.

IMPORTANT *Stop the engine (par. 6.5), remove the spark plug cap (Fig. 12.H; Fig. 13.H) and apply the blade protection device whenever you leave the machine unattended.*

7. ROUTINE MAINTENANCE

7.1 GENERAL

IMPORTANT *The safety regulations to follow during machine use are described in Chapter 2. Strictly comply with these instructions to avoid serious risks or hazards.*

⚠ *Before performing any maintenance operations:*

- **Stop the machine;**
- **Remove the spark plug cap (Fig. 9.F);**
- **when the cutting means is stationary, apply the blade protection device, (except when working directly on the blade);**
- **allow the engine to cool before storing in an enclosed space;**

- **use suitable clothing, protective gloves and goggles;**
- **read the relevant instructions.**

- The frequency and types of maintenance are summarised in the "Maintenance Table" (see chapter 12). The table will help you maintain your machine's safety and performance. It lists the main maintenance tasks and how often they need to be performed. Carry out the relevant task as soon as it is scheduled to be performed.
- The use of non-genuine spare parts and accessories could adversely affect machine operation and safety. The manufacturer shall not be liable for any injuries or damage caused by such parts.
- Genuine spare parts are supplied by authorized assistance workshops and dealers.

IMPORTANT *Any maintenance and adjustment operations not described in this manual must be carried out by your dealer or Authorised Service Centre.*

7.2 PREPARING THE FUEL MIXTURE

This machine has a two-stroke engine which requires a mixture of petrol and lubricating oil.

IMPORTANT *Using petrol alone will damage the engine and will void the warranty.*

IMPORTANT *Only use quality fuels and oils to maintain high performance and guarantee the duration of the mechanical parts over time.*

7.2.1 Petrol characteristics

Only use unleaded petrol with an octane rating of at least 90.

IMPORTANT *Unleaded petrol tends to create deposits in the container if stored for more than 2 months. Always use fresh petrol!*

7.2.2 Oil characteristics

Only use top quality synthetic oil that is specifically for two-stroke engines. Your dealer can provide you with oils which have been specifically developed for this type of engine, and which are capable of guaranteeing a high level of protection. The use of these oils makes it possible to prepare a 2.5% mixture, consisting of 1 part oil to 40 parts petrol.

7.2.3 Preparation and storage of the fuel mixture

To prepare the fuel mixture:

- Place about half the amount of petrol in an approved container.
- Add all the oil.
- Add the rest of the petrol.
- Close the cap and shake well.

IMPORTANT *The fuel mixture tends to age. Do not prepare excessive amounts of the fuel mixture to avoid the formation of deposits.*

IMPORTANT *Keep the petrol and fuel mixture containers separate and easily identifiable to avoid the mistake of using one in place of the other.*

IMPORTANT *Periodically clean the petrol and fuel mixture containers to remove any deposits.*

7.3 REFUELLING

Before refuelling:

- Shake the fuel mixture container well.
- Place the machine in a flat stable position with the fuel mixture tank upwards (Fig. 12.G; Fig. 13.G).

NOTE *The cap of the mixture tank (Fig. 12.G; Fig. 13.G) displays the following symbol:*



Fuel mixture tank

- Clean the fuel tank cap and the surrounding area to prevent any dirt from entering the tank during refuelling.
- Open the fuel tank cap carefully to allow the pressure inside to decrease gradually.
- Use a funnel to refill and avoid filling the tank to the brim.

7.4 CLEANING THE MACHINE AND THE ENGINE

Always clean the machine after use.

- To reduce fire hazards:
 - keep the machine and, in particular, the engine free of grass, leaves, or excessive grease;
 - periodically clean the cylinder fins with compressed air and clear the

- silencer area to get rid of sawdust, branches, leaves or other debris;
- To avoid overheating and damage to the engine, always keep the cooling air vents clean and free of sawdust and debris.

7.5 NUTS AND BOLTS

- Keep all nuts, bolts and screws tight to be sure the machine is in a safe working condition.
- Check regularly that the handles are fixed firmly.

8. EXTRAORDINARY MAINTENANCE

8.1 ANGLE TRANSMISSION LUBRICATION

Lubricate with lithium-based grease. Remove the screw (Fig. 23.A) and put in the grease, turning the shaft manually until grease emerges, then replace the screw (Fig. 23.A).

8.2 FLEXIBLE DRIVE-SHAFT LUBRICATION

Lubricate with lithium-based grease.

1. Unhook the tube (12) from the engine side;
2. extract the flexible drive-shaft (Fig. X.X);
3. apply grease rotating the drive-shaft manually until the grease is distributed over the entire surface; then reassemble (par. X.X).

8.3 CLEANING THE AIR FILTER

IMPORTANT *Cleaning the air filter is essential to guarantee the efficiency and durability of the machine. Do not work with a damaged filter or without a filter, as this could permanently damage the engine.*

It must be cleaned after every 15 working hours.

Clean the filter as follows:

1. Loosen the knob (Fig. 21.B), remove the cover (Fig. 21.A) and the filter element (Fig. 21.C).
- 2.a **Type I - II**
 - Wash the filter element (Fig. 21.C) with soap and water. Do not use petrol or other solvents.
 - Leave the filter to dry in the open air.

2.b Type III

- Blow compressed air from the inside to remove dust and debris (Fig. X.X).
3. Fit the filter element (Fig. 21.C) and the cover (Fig. 21.A), back on, tightening the knob (Fig. 21.B) again.

8.4 SPARK PLUG

Periodically remove and clean the spark plug using a metal brush (Fig. 22) to get rid of any deposits. Check and reset the correct distance between the electrodes (Fig. 22).

Replace the spark plug and fasten it firmly using the supplied wrench.

The spark plug must be replaced with one with the same characteristics whenever the electrodes have burnt or the insulation has worn, and in any case every 100 working hours.

8.5 CUTTING MEANS MAINTENANCE

When servicing the cutting means, bear in mind that, even though the spark plug cable is disconnected, the cutting means can still move.

Cutting means displaying the code indicated on the Technical Data table should be used on this machine.

Given product evolution, the cutting means mentioned in the “Technical Data” table may be replaced in time with others having similar interchangeable and operating safety features.

 ***Do not touch the cutting means until the spark plug cap has been removed and the cutting means is completely stationary.***

 ***Wear protective gloves.***

8.5.1 Blade sharpening/balancing

 ***For safety reasons, sharpening and balancing should be done by a Specialised Centre with suitable skills and equipment for the job; without risking any damage to the blade which would make it unsafe when used.***

3-point blades can be used on both sides. When one side of the points is worn, the blade can be turned and the other side used. When both sides of the points are worn, have them sharpened.

 ***The saw blade is not reversible, thus it must only be used from one side.***

8.5.2 Blade replacement

 ***The blade must never be repaired, but must be replaced as soon as signs of breaking are noted or the sharpening limit is exceeded.***

For replacement procedures, see chapter 4.3.

8.5.3 Replacing the cutting line head

Follow the sequence indicated in (Fig. 24 - Type I, Fig. 25 Type II).

8.6 SHARPENING THE LINE CUTTING KNIFE

- Remove the line cutting knife (Fig. 25 A) from the guard (Fig. 25.B), by loosening the screws (Fig. 25.C).
- Remove the line cutting knife (Fig. 25.A) in a vice and sharpen it using a flat file, being careful to retain the original cutting angle.
- Refit the line cutting knife (Fig. 25.A) on the guard (Fig. 25.B).

8.7 TUNING MINIMUM SPEED

 ***If the cutting means moves when the engine is running idle, contact your dealer to have the engine adjusted correctly.***

8.8 CARBURETTOR

The carburettor is tuned by the manufacturer to achieve maximum performance in all situations, with a minimum emission of toxic gas in compliance with the regulations in force.

In the event of poor performance, contact your Dealer for a check of the carburation and engine.

9. STORING THE MACHINE

IMPORTANT *The safety regulations to follow for putting into storage are described*

in paragraph 2.4. Strictly comply with these instructions to avoid serious risks or hazards.

If you are not going to use the machine for a period of more than 2-3 months, we recommend you do a few things before putting it away. This will make it easier when you want to use the machine again and will also prevent permanent damage to the engine. Before putting the machine away:

1. Empty the fuel tank in the open air with the engine switched off and cold.
2. Start the engine and run it idle until it comes to a halt, so that it uses up all the fuel that is left in the carburettor.
3. Wait for the engine to cool.
4. Remove the spark plug cap (Fig. 12.H; Fig. 13.H)
5. Clean the machine thoroughly.
6. Check the machine for any damage. If necessary, contact the authorised assistance centre.
7. Store the machine:
 - in a dry place
 - protected from inclement weather
 - with the blade guard fitted correctly
 - in a place where children cannot get to it
 - making sure that keys or tools used for maintenance are removed.

When you wish to start using the machine again, prepare it as indicated in chapter "6. Using the machine" .

10. HANDLING AND TRANSPORT

Whenever the machine is to be handled or transported, you must:

- turn off the engine;
 - disconnect the spark plug cap (Fig. 12.H; Fig. 13.H);
 - wear heavy work gloves;
 - when the cutting means has halted, fit the blade guard;
 - only hold the machine using the handgrips and position the cutting means in the opposite direction to that used during operations.
- When using a vehicle to transport the machine:
- position it so that it can cause no danger to persons;
 - fasten it firmly in place to avoid it from tipping over, which may cause damage or fuel spillage.

11. ASSISTANCE AND REPAIRS

This manual provides all the necessary information to run the machine and for correct basic maintenance operations which can be performed by the user. Any regulations and maintenance operations not described herein must be carried out by your Dealer or Authorized Service Centre, which have the necessary knowledge and equipment to ensure that the work is carried out correctly, maintaining the correct degree of safety and the original operating conditions of the machine. Any operations performed in unauthorized centres or by unqualified persons will totally invalidate the Warranty and all obligations and responsibilities of the Manufacturer.

- Only authorized service workshops can carry out guaranteed repairs and maintenance.
- The authorized service workshops only use genuine spare parts. Genuine spare parts and accessories have been designed specifically for machines.
- Non-genuine spare parts and accessories are not approved. Using non-genuine spare parts and accessories voids the warranty.
- It is advisable to send your machine once a year to an authorized service workshop for servicing, assistance and safety device inspection.

12. WARRANTY COVERAGE

The warranty covers all material and manufacturing defects. The user must follow all the instructions provided in the accompanying documentation.

The warranty does not cover damage caused by:

- Failure to familiarise oneself with the documentation accompanying the machine.
- Carelessness.
- Incorrect or prohibited use or assembly.
- Use of non-genuine spare parts.
- Use of accessories not supplied or approved by the manufacturer.

The warranty does not cover:

- Normal wear and tear of consumables, such as cutting means, safety bolts.
- Normal wear and tear.

The purchaser is protected by his or her own national legislation. The purchaser's rights under the national laws or his or her own country are not in any way restricted by this warranty.

13. MAINTENANCE TABLE

Task	Frequency		Paragraph
	First time	And then every	
MACHINE			
Check all fasteners	-	Before each use	7.9
Safety checks/check controls	-	Before each use	6.2
General cleaning and inspection	-	Cleaning the exhaust area	7.4
Lubricating angle transmission	-	15 hours	8.1
Lubricating flexible drive-shaft	-	15 hours	8.2
ENGINE			
General cleaning and inspection	-	Cleaning the exhaust area	7.4
Cleaning the air filter	-	15 hours / at end of every season	7.5
Cleaning the spark plug	-	15 hours / every season	7.7
Replace spark plug	-	100 hours / every season	7.7
Checking/topping up fuel level	-	Before each use	7.3.

14. PROBLEM IDENTIFICATION

PROBLEM	PROBABLE CAUSE	REMEDY
1. The engine will not start or will not keep running	Incorrect starting procedure.	Follow the instructions (see chapter 6.3)
	Dirty spark plug or incorrect distance between the electrodes	Check the spark plug (see par. 7.7).
	Air filter clogged	Clean and/or replace the filter (see par. 7.5).
	Carburation problems	Contact the authorised assistance centre.
2. The engine starts but lacks power.	Air filter clogged	Clean and/or replace the filter (see par. 7.5).
	Carburation problems	Contact the authorised assistance centre.
3. The engine runs irregularly and lacks power when revved	Dirty spark plug or incorrect distance between the electrodes	Check the spark plug (see par. 7.7).
	Carburation problems	Contact the authorised assistance centre.
4. The engine makes too much smoke	Incorrect composition of the fuel mixture	Prepare the fuel mixture according to the instructions (see par. 7.2)
	Carburation problems	Contact the authorised assistance centre.
5. If the engine floods	The starter grip has been driven repeatedly with the starter inserted.	Remove the spark plug (Fig. 22) and pull gently on the starter grip (Fig. 12.1, Fig. 13.1) to eliminate excess fuel, then dry the electrodes of the spark plug and refit it on the engine.
6. The cutting means must not move when the engine is running idle	Incorrect adjustment of fuelling	Contact the authorised assistance centre.

If problems persist after having performed the above operations, contact your dealer.

PROBLEM	PROBABLE CAUSE	REMEDY
7. The machine starts to vibrate abnormally	Damaged or loose parts.	Stop the machine and remove the spark plug cap (Fig. 12.H; Fig. 13.H). Inspect for damage. Check for and tighten any loose parts. Have all checks, repair work and replacements carried out by a specialized Centre only.
8. The machine has struck a foreign body.	Damaged or loose parts.	Stop the machine and remove the spark plug cap (Fig. 12.H; Fig. 13.H). Inspect for damage. Check for and tighten any loose parts. Have all checks, repair work and replacements carried out by a specialized Centre only.

If problems persist after having performed the above operations, contact your dealer.



ÍNDICE

1. INFORMACIÓN GENERAL	1
2. NORMAS DE SEGURIDAD	2
3. CONOCER LA MÁQUINA	4
3.1 Descripción máquina y uso previsto.....	4
3.2 Señales de seguridad	5
3.3 Etiqueta de identificación del producto.....	6
3.4 Componentes principales	6
4. MONTAJE.....	6
4.1 Componentes para el montaje	7
4.2 Montaje de las empuñaduras	7
4.3 Selección del dispositivo de corte y de la protección específica	7
4.4 Montaje de la protección del dispositivo de corte.....	8
4.5 Montaje/Desmontaje del dispositivo de corte. 8	
4.6 Montaje del tubo de transmisión (modelos con varilla extraíble)	9
4.7 Montaje del tubo de transmisión flexible.....	10
5. MANDOS DE CONTROL.....	10
5.1 Interruptor de arranque/parada del motor.....	10
5.2 Palanca mando acelerador.....	10
5.3 Palanca de seguridad acelerador.....	10
5.4 Botón parcializador del acelerador (opcional)	10
5.5 Empuñadura de arranque manual.....	10
5.6 Palanca mando cebador (Estárter).....	10
5.7 Botón de mando dispositivo estrangulador (Primer)	10
6. USO DE LA MÁQUINA	10
6.1 Operaciones preliminares	11
6.2 Controles de seguridad	11
6.3 Arranque	12
6.4 Trabajo	13
6.5 Consejos de uso	14
6.6 Parada.....	14
6.7 Después del uso	14
7. MANTENIMIENTO ORDINARIO.....	14
7.1 Información general.....	14
7.2 Preparación de la mezcla.....	15
7.3 Suministro del carburante	15
7.4 Limpieza de la máquina y del motor.....	15
7.5 Tuercas y tornillos de fijación.....	16
8. MANUTENCIÓN EXTRAORDINARIA	16
8.1 Lubricación del reenvío de ángulo	16
8.2 Lubricación del eje flexible	16
8.3 Limpieza del filtro de aire.....	16
8.4 Bujía	16
8.5 Mantenimiento del dispositivo de corte	16
8.6 Afilado del cuchillo cortahilo	17
8.7 Regulación del mínimo.....	17
8.8 Carburador.....	17
9. ALMACENAMIENTO	17
10. DESPLAZAMIENTO Y TRANSPORTE	18
11. ASISTENCIA Y REPARACIONES	18
12. COBERTURA DE LA GARANTÍA	18
13. TABLA DE MANTENIMIENTOS.....	18
14. IDENTIFICACIÓN DE PROBLEMAS	19

1. INFORMACIÓN GENERAL

1.1 CÓMO LEER EL MANUAL

En el texto del manual, algunos párrafos que contienen información de especial importancia a fines de seguridad o de funcionamiento están destacados en modo diferente de acuerdo con el siguiente criterio:

NOTA o **IMPORTANTE** ofrece información u otros detalles relativos a lo descrito anteriormente, con la intención de no estropear la máquina ni causar daños.

El símbolo  señala un peligro. El incumplimiento de la advertencia comporta posibilidad de daños y/o lesiones personales o a terceros.

Los párrafos marcados con un recuadro de puntos grises indican características opcionales que no están presentes en todos los modelos documentados en este manual. Verificar si la característica está presente en este modelo.

Todas las indicaciones "anterior" "posterior", "derecha" e "izquierda" hacen referencia a la posición de trabajo del operador.

1.2 REFERENCIAS

1.2.1 Figuras

Las figuras en estas instrucciones de uso están numeradas 1, 2, 3 y así sucesivamente. Los componentes indicados en las figuras se señalan con las letras A, B, C, y así sucesivamente. Una referencia al componente C en la figura 2 se señala con la indicación: «Ver Fig. 2.C» o simplemente «(Fig. 2.C)». Las figuras son indicativas. Las piezas reales pueden variar respecto a aquellas representadas.

1.2.2 Títulos

El manual está dividido en capítulos y párrafos. El título del párrafo "2.1 Preparación" es un subtítulo de "2. Normas de seguridad". Las referencias a títulos o párrafos están señaladas

con la abreviatura cap. o párr. y el número correspondiente. Ejemplo: “cap. 2” o “párr. 2.1”.

2. NORMAS DE SEGURIDAD

2.1 PREPARACIÓN

⚠ Familiarizarse con los mandos y el uso apropiado de la máquina. Aprender a parar la máquina rápidamente. El incumplimiento de las advertencias y de las instrucciones puede causar incendios y/o graves lesiones.

- Nunca permita que usen la máquina niños o personas que no estén debidamente familiarizados con las instrucciones. Las leyes locales pueden fijar una edad mínima para el usuario.
- No utilice la máquina si el usuario estuviera cansado o se encontrara mal, o si hubiese tomado fármacos, drogas, alcohol o sustancias nocivas que pudieran afectar a sus reflejos y capacidad de atención.
- Recuerde que el operador o usuario es el responsable de los accidentes y daños no previstos que pudieran afectar a otras personas o a sus posesiones. El usuario es responsable de la evaluación de los riesgos potenciales del terreno sobre el cual debe trabajar, así como de tomar todas las precauciones necesarias para garantizar su seguridad y la de terceros, especialmente en pendientes, terrenos accidentados, resbaladizos o inestables.
- En caso de ceder o prestar la máquina a otras personas, asegúrese de que el usuario haya leído las instrucciones de uso del presente manual.

2.2 OPERACIONES PRELIMINARES

Dispositivos de protección individual (DPI)

- Lleve ropa protectora adherente dotada de protecciones anticorte, guantes antivibración, casco, gafas protectoras, máscaras antipolvo, cascos de protección del oído y zapatos anticorte con suelas antideslizantes.
- No lleve bufandas, camisas, collares, pulseras, ropa con volantes o lazos, corbatas o accesorios colgantes o anchos que puedan engancharse en la máquina o en objetos y materiales presentes en el lugar de trabajo.
- Recójase el pelo largo adecuadamente.

Zona de trabajo / Máquina

- Inspeccionar a fondo toda la zona de trabajo y eliminar todo lo que pueda

lanzar la máquina o dañar el dispositivo de corte/partes giratorias (piedras, ramas, alambres, huesos, etc.).

Motores de combustión interna

⚠ ¡PELIGRO! La gasolina y la mezcla son altamente inflamables.

- Guarde la gasolina y la mezcla en recipientes específicos homologados para dicho uso, en lugares seguros, lejos de fuentes de calor o llamas libres.
- No deje los depósitos al alcance de los niños.
- Dejar los contenedores libres de residuos de hierba, hojas o grasa excesiva
- No fume durante la preparación de la mezcla, durante el suministro o recarga de carburante y cada vez que se manipule el carburante.
- Recargar el carburante utilizando un embudo y siempre al aire libre.
- Evitar inhalar vapores del carburante.
- No añada carburante ni quite el tapón del depósito cuando el motor esté funcionando o esté caliente.
- Abra lentamente el tapón del depósito dejando salir gradualmente la presión interna.
- No acerque llamas a la boca del depósito para verificar el contenido.
- Si saliera carburante, no encienda el motor, aleje la máquina del área en la que se ha vertido el carburante para evitar provocar un incendio, y espere a que el carburante se haya evaporado y los vapores hayan desaparecido.
- Colocar y apretar bien los tapones del depósito y del contenedor del carburante.
- Limpie inmediatamente todo resto de carburante vertido en la máquina o en el terreno.
- No ponga en funcionamiento la máquina en un lugar donde se haya efectuado dicha operación; el arranque del motor debe efectuarse a una distancia de al menos 3 metros del lugar donde se ha efectuado el llenado del carburante.
- Evitar el contacto del carburante con la ropa y, en caso de que se produjera, cambiar la ropa antes de poner en marcha el motor.

2.3 DURANTE EL USO



Zona de trabajo

- No accione el motor en espacios cerrados donde puedan acumularse humos de monóxido de carbono peligrosos. Las operaciones de puesta en marcha deben efectuarse al aire libre o en un lugar

- bien ventilado. Recuerde siempre que los gases de descarga son tóxicos.
- Durante el arranque de la máquina no dirija el silenciador ni los gases de descarga hacia materiales inflamables.
 - No use la máquina en ambientes con riesgo de explosión, en presencia de líquidos inflamables, gases o polvo. Contactos eléctricos o roces mecánicos pueden generar chispas que pueden incendiar el polvo o los vapores.
 - Trabajar solo con luz diurna o con una buena luz artificial y en condiciones de buena visibilidad.
 - Mantener a las personas, niños y animales lejos de la zona de trabajo. Los niños deben estar siempre vigilados por un adulto.
 - Verificar que otras personas se encuentren a al menos 15 metros del radio de acción de la máquina o al menos 30 metros para las siegas más gravosas;
 - Evite siempre trabajar con el suelo mojado o resbaladizo o sobre terrenos demasiado accidentados o abruptos que no garanticen la estabilidad del operador durante el trabajo.
 - Prestar especial atención a las irregularidades del terreno (cambios de rasante, cunetas), pendientes, peligros escondidos y presencia de posibles obstáculos que puedan limitar la visibilidad.
 - Prestar mucha atención cerca de barrancos, acequias o diques.
 - Trabajar en sentido transversal de la pendiente y nunca en sentido de subida/bajada, prestando mucha atención a los cambios de dirección, manteniéndose siempre aguas abajo del dispositivo de corte.
 - Cuando se utiliza la máquina cerca de la carretera, prestar atención al tráfico.

Comportamientos

- Durante el trabajo, la máquina debe sujetarse siempre con dos manos, teniendo la unidad motriz en el lado derecho del cuerpo y el grupo de corte por debajo de la línea del cinturón.
- Durante el uso, asuma una posición fija y estable, adoptando una actitud prudente en todo momento.
- No corra con la máquina, procure solo caminar.
- Enganchar siempre la máquina al arnés durante el trabajo.
- Mantenga siempre las manos y los pies lejos del dispositivo de corte, sea durante el arranque, sea durante el uso de la máquina.
- Atención: el elemento de corte sigue girando durante unos segundos después de su desactivación o después del apagado del motor

- Preste atención a las posibles proyecciones de material causado por el dispositivo de corte.
- Prestar atención a no chocar violentamente el dispositivo de corte contra cuerpos extraños/obstáculos. Si el dispositivo de corte encuentra un obstáculo/objeto se puede verificar un contragolpe (kickback). Este contacto puede causar un rápido disparo en dirección inversa, empujando el dispositivo de corte hacia arriba y hacia el operador. El contragolpe puede provocar la pérdida de control de la máquina, con consecuencias que pueden resultar graves. Para evitar el contragolpe, tomar las precauciones apropiadas especificadas a continuación:
 - Mantener la máquina firme, con dos manos, y colocar el cuerpo y los brazos en una posición que permita resistir a las fuerzas de contragolpe.
 - No extienda los brazos demasiado lejos y no corte por encima de la altura de la cintura.
 - Utilizar solo los dispositivos de corte especificados por el fabricante.
 - Atenerse a las instrucciones del fabricante relativas al mantenimiento del dispositivo de corte.
- Prestar atención contra lesiones que derivan de cualquier dispositivo predispuesto para el corte de la longitud del hilo.
- Atención: el elemento de corte sigue girando incluso después de haber apagado el motor.
- No tocar las partes del motor que, durante el uso, se calientan. Riesgo de quemaduras.
- Para evitar el riesgo de incendio, no deje la máquina con el motor caliente entre las hojas, la hierba seca u otro material inflamable.
-  En caso de roturas o accidentes durante el trabajo, parar inmediatamente el motor y alejar la máquina para no provocar otros daños; en caso de accidentes con lesiones personales o a terceros, poner en marcha inmediatamente los procedimientos de primeros auxilios más adecuados a la situación y acudir a un Centro de Salud. Retirar cuidadosamente los residuos que pudieran causar daños o lesiones a personas o animales en caso de que quedaran sin supervisión.
-  El nivel de ruido y vibración indicado en estas instrucciones son valores máximos de uso de la máquina. El uso de un elemento de corte desajustado, la excesiva velocidad de movimiento y la ausencia de mantenimiento influyen de manera significativa en las emisiones sonoras y en las vibraciones. Como consecuencia es necesario

adoptar medidas preventivas apropiadas para eliminar posibles daños debidos a un ruido elevado y a los esfuerzos por vibraciones; llevar a cabo el mantenimiento de la máquina, usar auriculares anti-ruido y realizar pausas durante el trabajo.

-  La exposición prolongada a las vibraciones puede causar lesiones y trastornos neurovasculares (conocidos también como “fenómeno de Raynaud” o “mano blanca”) especialmente a quien padece problemas circulatorios. Los síntomas pueden afectar a las manos, las muñecas y los dedos y se manifiestan con la pérdida de sensibilidad, torpor, picor, dolor, decoloración o cambios estructurales de la piel. Estos efectos pueden aumentar por las bajas temperaturas ambientales y/o por un uso excesivo de las empuñaduras. En caso de aparición de dichos síntomas, reducir los tiempos de uso de la máquina y consultar a un médico.

Limitaciones del uso

- La máquina no debe ser utilizada por personas que no sean capaces de sujetarla firmemente con dos manos y/o permanecer estables en equilibrio durante el trabajo.
- No utilice nunca la máquina con protecciones dañadas, ausentes o colocadas de forma incorrecta.
- No alterar los ajustes del motor, ni llevarlo a sobre régimen. Si se hace funcionar al motor con un número de revoluciones excesivas, aumenta el riesgo de lesiones personales.
- No someta la máquina a esfuerzos excesivos y no use una máquina pequeña para efectuar trabajos pesados; el uso de una máquina adecuada reduce los riesgos y mejora la calidad del trabajo.

2.4 MANTENIMIENTO, ALMACENAMIENTO Y TRANSPORTE

Efectuar un regular mantenimiento y un correcto almacenamiento preserva la seguridad de la máquina y el nivel de sus prestaciones.

 **No utilice la máquina con piezas desgastadas o dañadas. Las piezas averiadas o deterioradas deben ser sustituidas y no reparadas. Utilizar exclusivamente repuestos originales: el uso de recambios no originales y/o no montados correctamente pone en peligro la seguridad de la máquina, puede causar accidentes o lesiones personales y exime al Fabricante de toda obligación y responsabilidad.**

Mantenimiento

- Para reducir el riesgo de incendios, controlar regularmente que no haya pérdidas de aceite y/o carburante.
- Durante las operaciones de regulación de la máquina, prestar mucha atención para evitar que queden atrapados los dedos entre el dispositivo de corte y las partes fijas de la máquina.

Almacenamiento

- No guarde la máquina con carburante en el depósito donde los vapores de carburante pudieran alcanzar una llama, una chispa o una fuerte fuente de calor.
- Para reducir el riesgo de incendio, no dejar contenedores con materiales de desecho dentro de una habitación.

2.5 RESPETO DEL MEDIO AMBIENTE

La protección del medio ambiente debe ser un aspecto relevante y prioritario en el uso de la máquina, a beneficio de la convivencia civil y del ambiente en el que vivimos.

- Evitar causar molestias a los vecinos. Utilizar la máquina solo en horarios razonables (no por la mañana temprano o por la noche, cuando puede resultar molesto).
- Siga atentamente las normas locales para la eliminación de embalajes, aceites, gasolina, filtros, partes deterioradas o cualquier elemento de fuerte impacto ambiental; estos residuos deben separarse y entregarse a los centros especiales de recogida que procederán al reciclaje de los materiales
- Respetar minuciosamente las normas locales sobre la eliminación de los materiales de desecho
- En el momento de deshacerse de la máquina, no la abandone en lugares donde pueda perjudicar el medio ambiente; deberá contactar con un centro de recogida, según las normas locales vigentes.

3. CONOCER LA MÁQUINA

3.1 DESCRIPCIÓN MÁQUINA Y USO PREVISTO

Esta máquina es una herramienta de jardinería, más concretamente una desbrozadora/cortabordes portátil con motor térmico, para uso no profesional.

La máquina se compone esencialmente de un motor que, por medio de un eje de

transmisión encerrado en un tubo y un reenvío de ángulo, acciona un dispositivo de corte configurado en diferentes tipologías para cumplir diferentes funciones.

El operador puede conducir la máquina con la ayuda de un arnés y puede accionar los mandos principales manteniéndose siempre a la distancia de seguridad del dispositivo de corte.

3.1.1 Uso previsto

Esta máquina ha sido diseñada y fabricada para:

- el corte de hierba y vegetación no leñosa, por medio de un hilo de nylon comprendido en un cabezal porta hilo;
- el corte de hierbas altas, ramas secas y arbustos leñosos con un diámetro de 2 cm con la ayuda de cuchillas metálicas o plásticas;
- el corte de partes leñosas y la tala de árboles pequeños (solo con cuchilla de sierra, cuando esté permitido);
- ser utilizada por un solo operador.

3.1.2 Uso inadecuado

Cualquier otro tipo de uso, no conforme con aquellos indicados anteriormente, puede ser peligroso y causar daños a personas y/o cosas. Se considera uso inapropiado (entre otras cosas):

- utilizar la máquina para barrer;
- regular setos o realizar otros trabajos en los cuales el dispositivo de corte no se utilice a nivel del terreno;
- podar árboles;
- usar la máquina con el dispositivo de corte por encima de la línea de la cintura del operador;
- usar la máquina para el corte de materiales de origen no vegetal;
- el uso de dispositivos de corte diferentes de los indicados en la tabla "Datos Técnicos". Peligro de heridas y lesiones graves.
- Uso de la máquina por parte de más de una persona.

IMPORTANTE *El uso impropio de la máquina comporta la invalidación de la garantía y la exención del Fabricante de toda responsabilidad, corriendo a cargo del usuario todos los gastos derivados de daños o lesiones propias o a terceros.*

3.1.3 Tipología de usuario

Esta máquina está destinada al uso por parte de consumidores, es decir, operadores

no profesionales. Esta máquina está destinada para uso no profesional.

3.2 SEÑALES DE SEGURIDAD

En la máquina aparecen diferentes símbolos (Fig. 2). Su función es la de recordar al operador que utilice la máquina con cuidado y atención.

Significado de los símbolos:



¡ATENCIÓN! ¡PELIGRO!

Esta máquina, si no se usa correctamente, puede ser peligrosa para usted y para terceros



¡ATENCIÓN! Antes de usar la máquina, lea el manual de instrucciones.



El operador encargado de esta máquina, utilizada en condiciones normales para uso diario continuado, puede exponerse a un nivel de ruido igual o superior a 85 dB (A). Usar dispositivos de protección acústica, gafas y casco de protección.



¡Utilizar guantes y zapatos de protección!



¡PELIGRO DE PROYECCIONES!

¡Mantener alejada a cualquier persona o animal doméstico al menos 15 m durante el uso de la máquina!



Velocidad máxima del dispositivo de corte.



No use cuchillas de sierra circular. **Peligro: El uso de cuchillas de sierra circular en los modelos donde no están previstas expone al usuario a peligro de lesiones muy graves e incluso mortales.**



¡ATENCIÓN! La gasolina es inflamable. Dejar enfriar el motor durante al menos 2 minutos antes de efectuar el abastecimiento.



Atención al empuje de la cuchilla.



¡ATENCIÓN! - Mantenerse lejos de las superficies calientes.

IMPORTANTE *Las etiquetas adhesivas estropeadas o ilegibles deben sustituirse. Pedir nuevas etiquetas al centro de asistencia autorizado.*

3.3 ETIQUETA DE IDENTIFICACIÓN DEL PRODUCTO

La etiqueta de identificación del producto indica los siguientes datos (Fig. 1):

1. Nivel de potencia sonora
2. Marca de conformidad
3. Mes / Año de fabricación
4. Tipo de máquina
5. Número de matrícula
6. Nombre y dirección del Fabricante
7. Código del artículo

Transcribir los datos de identificación de la máquina en los espacios correspondientes de la etiqueta indicada detrás de la portada.

IMPORTANTE *Utilizar los datos de identificación indicados en la etiqueta de identificación cada vez que se contacta con el taller autorizado.*

IMPORTANTE *El ejemplo de la declaración de conformidad se encuentra en las últimas páginas del manual.*

3.4 COMPONENTES PRINCIPALES

La máquina está constituida por los siguientes componentes principales, a los que corresponden las siguientes funciones (Fig. 1):

- A. Motor:** suministra el movimiento al dispositivo de corte por medio del tubo de transmisión y el reenvío de ángulo.
 1. Motor de mochila
- B. Tubo de transmisión:** el eje de transmisión se encuentra en el interior de este. Su función es transmitir el movimiento giratorio al reenvío de ángulo.
 1. Tubo de transmisión flexible
- C. Reenvío de ángulo:** parte final del tubo de transmisión que transmite el movimiento al dispositivo de corte.

D. Dispositivo de corte: es el elemento destinado al corte de la superficie vegetal.

1. Cabezal porta hilo: dispositivo de corte de hilo de nylon

2. Cuchilla de 3 puntas: dispositivo de corte de disco metálico

3. Cuchilla de sierra (si estuviera permitida): dispositivo de corte de disco metálico circular con dientes cortantes periféricos.

E. Protección del dispositivo de corte: es una protección de seguridad e impide que objetos recogidos por el dispositivo de corte puedan ser lanzados lejos de la máquina.

F. Empuñadura delantera: Tiene forma semicircular y permite el control de la máquina. Es el lugar donde está colocada la protección de la pierna.

G. Empuñadura posterior: permite dirigir la máquina, además de ser el lugar donde se encuentran los principales mandos de encendido/apagado/aceleración.

H. Barrera protección pierna: es una protección de seguridad que previene el contacto involuntario con el dispositivo de corte durante el uso.

I. Manubrio: empuñadura en forma de "cuerno de buey" colocada de forma transversal en la varilla; es asimétrica a esta y permite el control de la máquina. A la derecha, están colocados los mandos principales de encendido/apagado/aceleración.

J. Punto de conexión (del arnés): Lugar donde se engancha el arnés a la máquina.

K. Arnés: indumentaria constituida por cinturones de tela que, pasando por encima de los hombros, ayuda a sujetar el peso de la máquina durante el trabajo:

1. correa simple
2. correa doble
3. de mochila

L. Protección de la cuchilla (para el transporte y el desplazamiento de la máquina): protege de contactos involuntarios con el dispositivo de corte que podrían causar graves lesiones.

4. MONTAJE

IMPORTANTE *Las normas de seguridad que se deben seguir están descritas en el cap. 2. Respetar minuciosamente dichas indicaciones para evitar riesgos o peligros graves.*

Por motivos de almacenamiento y transporte, algunos componentes de la máquina no se ensamblan directamente en fábrica, sino que se deben montar después de la remoción del embalaje, siguiendo las instrucciones descritas a continuación.

⚠ Para desembalar y terminar el montaje, se debe disponer de una superficie plana y sólida, con espacio suficiente para el desplazamiento de la máquina y de los embalajes. Se recomienda siempre emplear las herramientas apropiadas. No utilice la máquina antes de haber seguido todas las indicaciones de la sección "MONTAJE".

4.1 COMPONENTES PARA EL MONTAJE

En el embalaje se incluyen los componentes para el montaje.

4.1.1 Desembalaje

1. Abrir el embalaje con atención para no perder los componentes.
2. Consultar la documentación incluida en la caja, por ejemplo estas instrucciones.
3. Extraer de la caja todos los componentes no montados.
4. Extraer la desbrozadora de la caja.
5. Deshacerse de la caja y los embalajes respetando las normativas locales.

4.2 MONTAJE DE LAS EMPUÑADURAS

4.2.1 Montaje de la empuñadura delantera

1. Colocar el capuchón (Fig. 3.A) introduciendo el perno (Fig. 3.A.1) en uno de los orificios del tubo de transmisión.
2. Montar la empuñadura delantera dotada de barrera protectora de la pierna (Fig. 3.B) con ayuda de los tornillos (Fig. 3.C), asegurándose de mantener la posición de los dos semicascos antivibrantes (Fig.3.D)
3. Apretar a fondo los tornillos (Fig. 3.C).

4.2.2 Montaje del manubrio - Tipo I

1. Aflojar el pomo central (Fig. 4.A) y extraer el capuchón (Fig. 4.B).
2. Introducir el manubrio (Fig. 4.C), prestando atención a que los mandos estén en la derecha.
3. Orientar el manubrio con la posición de trabajo más cómoda y bloquearlo con el capuchón (Fig. 4.B) y el pomo (Fig. 4.A).
4. Enganchar la funda de los mandos (Fig. 4.D) al sujetacables correspondiente (Fig. 4.E).

NOTA Aflojando el pomo (Fig. 4.A) se puede girar el manubrio para reducir el lugar que ocupa a la hora de guardarlo.

4.2.3 Montaje del manubrio - Tipo II

1. Desatornillar los tornillos (Fig. 5.A) y extraer el capuchón (Fig. 5.B) del soporte (Fig. 5.C).
2. Introducir el manubrio (Fig. 5.D) en el hueco del soporte (Fig. 5.C) colocado en el tubo de transmisión (Fig. 5.E), prestando atención a que los mandos queden a la derecha.
3. Montar el capuchón (Fig. 5.B) apretando a fondo los tornillos (Fig. 5.A).
4. Enganchar la funda (Fig. 5.F) de los mandos al sujetacables correspondiente (Fig. 5.G).

4.3 SELECCIÓN DEL DISPOSITIVO DE CORTE Y DE LA PROTECCIÓN ESPECÍFICA

⚠ Cada dispositivo de corte debe combinarse con una protección específica, como se indica en la tabla Datos Técnicos.

Seleccionar el dispositivo de corte más apropiado al trabajo que se ha de efectuar, según estas indicaciones:

- **el cabezal porta hilo** puede eliminar hierba alta y vegetación no leñosa en cercas, muros, cimientos, aceras, alrededor de árboles etc. o para limpiar completamente una determinada zona del jardín;
- **la cuchilla de 3 puntas** es apropiada para el corte de malezas y pequeños arbustos de hasta 2 cm de diámetro.

- con la cuchilla de sierra (si estuviera permitida) se pueden cortar partes leñosas y talar árboles pequeños.

IMPORTANTE Cada vez que sea necesario cambiar dispositivo de corte desmontar todos los elementos del dispositivo .

4.4 MONTAJE DE LA PROTECCIÓN DEL DISPOSITIVO DE CORTE

 Usar guantes de protección.

4.4.1 Montaje de la protección del dispositivo de corte (cabezal porta hilo, cuchilla de 3 puntas)

IMPORTANTE Cada vez que se utilice esta protección asegúrese de que la placa del tubo de transmisión (Fig. 6.B, Fig. 6.E) esté montada.

1. Desatornillar los tornillos (Fig. 6.A).
2. Posicionar la protección (Fig. 6.C) al nivel de los orificios de la placa (Fig. 6.B) del tubo de transmisión (Fig. 6.D).
3. Fijar la protección (Fig. 6.C) apretando a fondo los tornillos (Fig. 6.A).

NOTA En la protección del dispositivo de corte (Fig. 1.E) se puede ver el siguiente símbolo:

 Indica el sentido de rotación del dispositivo de corte.

4.4.2 Montaje de la protección del dispositivo de corte (cuchilla de sierra, si estuviera permitida)

 Esta protección no debe utilizarse para otros dispositivos de corte.

1. Retirar las protecciones que se hayan utilizado para otros dispositivos de corte.
2. Quitar la placa del tubo transmisión (Fig. 6. B) y conservar el tornillo correspondiente (Fig. 6.E).
3. Colocar el soporte de la protección para la cuchilla de sierra (Fig. 7.A) en el tubo de transmisión (Fig. 7.B), asegurarse de que el perno (Fig. 7.C) quede introducido correctamente en el orificio correspondiente del tubo (Fig. 7.D).
4. Fijar el soporte (Fig. 7.A) empleando el tornillo (Fig. 7.E) y apretarla al máximo.
5. Posicionar la protección (Fig. 7.F) al nivel de los orificios del soporte.
6. Fijar la protección (Fig. 7.F) apretando a fondo los tornillos (Fig. 7.G).

4.5 MONTAJE/DESMONTAJE DEL DISPOSITIVO DE CORTE

 Usar guantes de protección.

4.5.1 Montaje cabezal porta hilo

- 1.a **Tipo I:** Con el distanciador (Fig. 8.A.1) introducido en el eje correctamente, montar la abrazadera interna (Fig. 8.A) y el anillo externo (Fig. 8.D) en el sentido indicado, asegurándose de que las ranuras se acoplen perfectamente con las del reenvío de ángulo (Fig. 8.B).
- 1.b **Tipo II:** Con el distanciador (Fig. 9.A.1) introducido en el eje correctamente, montar la abrazadera interna (Fig. 9.A) en el sentido indicado, asegurándose de que las ranuras se acoplen perfectamente con las del reenvío de ángulo (Fig. 9.B).
2. Introducir la llave suministrada (Fig. 8.C, Fig. 9.C) en el orificio correspondiente de la rueda interna (Fig. 8.A, Fig. 9.A) y girar a mano la rueda empujando la llave (Fig. 8.C, Fig. 9.C) hasta acoplarla en el orificio del reenvío de ángulo (Fig. 8.B, Fig. 9.C), bloqueando la rotación.
3. Montar el cabezal porta hilo (Fig. 8.H, Fig. 9.H) atornillándolo en sentido levógiro.

4. Extraer la llave (Fig. 8.C, Fig. 9.C) para restablecer la rotación.
Montaje de la protección del dispositivo de corte:
5. Montar la protección adicional (Fig. 8.E, Fig. 9.E) introduciendo los enganches en las respectivas cavidades de la protección del dispositivo de corte (Fig. 8.F, Fig. 9.F) y apretando hasta sentir que se han enganchado; después, fijarla con el tornillo (Fig. 8.G, Fig. 9.G).

IMPORTANTE Cuando se utiliza el cabezal porta hilo, es necesario que siempre esté montada la protección adicional (Fig. 8.E, Fig. 9.E) con cuchillo cortahilo (Fig. 33.A).

4.5.2 Desmontaje cabezal porta hilo

1. Introducir la llave suministrada (Fig. 8.C, Fig. 9.C) en el orificio correspondiente de la rueda interna (Fig. 8.A, Fig. 9.A) y girar a mano la rueda empujando la llave (Fig. 8.C, Fig. 9.C) hasta acoplarla en el orificio del reenvío de ángulo (Fig. 8.B, Fig. 9.B), bloqueando la rotación.
2. Quitar el cabezal porta hilo (Fig. 8.H, Fig. 9.H) aflojándolo en sentido horario, prestando atención a no sacar el distanciador (Fig. 8.A.1, Fig. 9.A.1) del eje.

4.5.3 Montaje cuchilla de 3 puntas, cuchilla de sierra (si estuviera prevista)

Colocar la protección en la cuchilla.

1. Con el distanciador (Fig. 10.A.1, Fig. 11.A.1) introducido en el eje correctamente, montar la abrazadera interna (Fig. 10.A, Fig. 11.A) en el sentido indicado, asegurándose de que las ranuras se acoplen perfectamente con las del reenvío de ángulo (Fig. 10.B, Fig. 11.B).
2. Montar la cuchilla (Fig. 10.C, Fig. 11.C) y la abrazadera externa (Fig. 10.D, Fig. 11.D) con la parte plana dirigida hacia la cuchilla.
3. Introducir la llave suministrada (Fig. 10.E, Fig. 11.E), girar manualmente la cuchilla en el orificio correspondiente (Fig. 10.C, Fig. 11.C) y empujar la llave (Fig. 10.E, Fig. 11.E) hasta acoplarla en el orificio del reenvío de ángulo (Fig. 10.B, Fig. 11.B), bloqueando la rotación.

4. Montar el cárter (Fig. 10.F, Fig. 11.F) y apretar la tuerca (Fig. 10.G, Fig. 11.G) apretándolo al máximo en sentido levógiro (25 Nm).
5. Extraer la llave (Fig. 10.E, Fig. 11.E) para restablecer la rotación.
Montaje de la protección del dispositivo de corte:
6. Quitar la protección adicional (Fig. 10.H - si se ha montado anteriormente), desatornillando el tornillo (Fig. 10.J) y desenganchando los enganches insertados a presión en la protección del dispositivo de corte (Fig. 10.I).

4.5.4 Desmontaje cuchilla de 3 puntas, cuchilla de sierra (si estuviera prevista)

Colocar la protección en la cuchilla.

1. Introducir la llave suministrada (Fig. 10.E, Fig. 11.E), girar manualmente la cuchilla en el orificio correspondiente (Fig. 10.C, Fig. 11.C) y empujar la llave (Fig. 10.E, Fig. 11.E) hasta acoplarla en el orificio del reenvío de ángulo (Fig. 10.B, Fig. 11.B), bloqueando la rotación.
2. Aflojar la tuerca (Fig. 10.G, Fig. 11.G) en sentido horario y sacar el cárter (Fig. 10.F, Fig. 11.F).
3. Sacar la abrazadera externa (Fig. 10.D, Fig. 11.D), y después extraer la cuchilla (Fig. 10.C, Fig. 11.C) y la abrazadera interna (Fig. 10.A, Fig. 11.A) prestando atención a no sacar el distanciador (Fig. 10.A.1, Fig. 11.A.1) del eje.

4.6 MONTAJE DEL TUBO DE TRANSMISIÓN (MODELOS CON VARILLA EXTRAÍBLE)

1. Extraer el travesaño de parada (Fig. 12.A) y empujar la parte inferior de la varilla (Fig. 12.B) hasta que se advierta el enganche del travesaño de parada (Fig. 12.A) en el orificio (Fig. 12.C) de la varilla. La inserción resultará más fácil si se gira ligeramente la parte inferior (Fig. 12.B) en los dos sentidos; la inserción completa se advierte cuando el travesaño (Fig. 12.A) está totalmente dentro.
2. Con la operación completada, apretar a fondo la manija (Fig. 12.D).

4.7 MONTAJE DEL TUBO DE TRANSMISIÓN FLEXIBLE

1. Retirar los tapones de protección (Fig. 13.A) de las dos extremidades del tubo de transmisión flexible (Fig. 13.B), teniendo en cuenta que son diferentes el uno del otro.
2. Levantar el perno (Fig. 14.A) e introducir el extremo con el orificio (Fig. 14.B) en la cavidad de la unidad motriz (Fig. 14.C) con el orificio siempre hacia arriba.
3. Soltar el perno (Fig. 14.A), asegurándose de que descienda completamente para bloquear el extremo del tubo (Fig. 14.D).
4. Retirar el tapón de protección (Fig. 15.A) del tubo que sobresale (Fig. 15.B) de la empuñadura posterior (Fig. 15.C)
5. Introducir el extremo con cuello (Fig. 15.D) en el tubo que sobresale (Fig. 15.B) de la empuñadura posterior (Fig. 15.C) y fijarlo con el tornillo (Fig. 15.E), asegurándose de que se quede fijo.
6. Quitar la tapadera del filtro del aire (párr. 8.3).
7. Introducir el registro del cable del acelerador (Fig. 16.A) en el orificio del soporte y conectar el hilo (Fig. 17.A) a la palanca del carburador (Fig. 17.B).
8. Usar la tuerca (Fig. 17.C) para poner en tensión el cable y bloquear el registro en el soporte.
9. Conectar los dos terminales de los cables (Fig. 18.A) y (Fig. 18.B) a los cables correspondientes de la unidad motriz.
10. Volver a montar la tapadera del filtro del aire.

5. MANDOS DE CONTROL

5.1 INTERRUPTOR DE ARRANQUE/ PARADA DEL MOTOR

Permite la parada y el arranque de motor. El interruptor tiene dos posiciones (Fig. 18.A):



STOP - el motor se para y no puede arrancarse.



START - el motor puede arrancarse y ponerse en funcionamiento.

5.2 PALANCA MANDO ACELERADOR

Permite regular la velocidad del dispositivo de corte.

El accionamiento de la palanca mando acelerador (Fig. 18.B) solo es posible si a la vez se presiona la palanca de seguridad acelerador (Fig. 18.C).

La velocidad de trabajo deseada se obtiene con la palanca mando acelerador (Fig. 18.B) al tope.

5.3 PALANCA DE SEGURIDAD ACELERADOR

La palanca de seguridad acelerador (Fig. 18.C) permite accionar la palanca mando acelerador (Fig. 18.B).

5.4 BOTÓN PARCIALIZADOR DEL ACELERADOR (OPCIONAL)

Se utiliza para el encendido del motor en frío (Fig. 18.D).

5.5 EMPUÑADURA DE ARRANQUE MANUAL

Permite el arranque manual del motor (Fig. 18.I).

5.6 PALANCA MANDO CEBADOR (ESTÁRTER)

Se utiliza para el encendido del motor en frío. El mando estárter presenta dos posiciones (Fig. 18.E):



Posición A - el estárter está desactivado (funcionamiento y arranque normal con el motor caliente).



Posición B - el estárter está activado (para el arranque del motor en frío).

5.7 BOTÓN DE MANDO DISPOSITIVO ESTRANGULADOR (PRIMER)



Apretando el botón de goma del dispositivo estrangulador se inyecta carburante en el carburador, facilitando el arranque del motor (Fig. 18.F).

6. USO DE LA MÁQUINA

IMPORTANTE Las normas de seguridad que se deben seguir están descritas en el cap. 2. Respetar

minuciosamente dichas indicaciones para evitar riesgos o peligros graves.

IMPORTANTE La máquina se suministra sin carburante.

6.1 OPERACIONES PRELIMINARES

Antes de utilizar la máquina:

1. Poner la máquina en posición horizontal y bien apoyada sobre el terreno;
2. seleccionar el dispositivo de corte más apropiado al trabajo que ha de efectuarse (párr. 4.3);
3. suministrar el carburante. Para las modalidades de preparación de la mezcla, para las modalidades y precauciones sobre el abastecimiento de carburante (ver párr. 7.2 y párr. 7.3).
4. usar el arnés correctamente (ver párr. 6.1.1).

6.1.1 Uso del arnés

Las correas se deben regular según la altura y la constitución del operador.

Usar siempre un arnés adecuado al peso de la máquina:

- con máquinas de peso inferior a 7,5 kg, se pueden utilizar los modelos de correa simple o doble;
- con máquinas de peso superior a 7,5 kg, se debe utilizar únicamente el modelo de correa doble;

• Modelos de correa simple

El usuario ha de colocarse el arnés antes de enganchar la máquina.

La correa (Fig. 19.A) debe pasar por encima del hombro izquierdo, hacia el lado derecho.

La correa debe colocarse con:

- el apoyo (Fig. 19.A.1), el mosquetón de enganche de la máquina (Fig. 19.A.2) y el dispositivo de desenganche rápido (Fig. 19.A.3) situados en el lado derecho.

• Modelos de correa doble

El usuario ha de colocarse el arnés antes de enganchar la máquina.

La correa (Fig. 19.B) debe colocarse con:

- el apoyo (Fig. 19.B.1), el mosquetón de enganche de la máquina (Fig. 19.B.2) y el dispositivo de desenganche rápido (Fig. 19.B.3) situados en el lado derecho.

- El dispositivo de desenganche rápido delante (Fig. 19.B.3);
- el cruce de las correas en la espalda del operador (Fig. 19.B.4);
- las hebillas bien atadas (Fig. 19.B.5).

Las correas deben estar tensadas de manera que se distribuya uniformemente la carga en los hombros.

• Modelos de mochila

El usuario debe colocarse la mochila una vez encendida la máquina.

La mochila (Fig. 19.C) debe colocarse con:

- las hombreras sobre los hombros del operador (Fig. 19.C.1);
- las hebillas bien atadas (Fig. 19.C.2).
- el mosquetón de enganche de la máquina situado en el lado derecho (Fig. 19.C.3);
- El dispositivo de desenganche rápido delante (Fig. 19.C.4);

Las correas deben estar tensadas de manera que se distribuya uniformemente la carga en los hombros.

6.2 CONTROLES DE SEGURIDAD

Efectuar los siguientes controles de seguridad y verificar que los resultados correspondan a lo indicado en las tablas.

 **Efectuar siempre los controles de seguridad antes del uso.**

6.2.1 Control general

Objeto	Resultado
Empuñaduras (Fig. 1.F, Fig. 1.G, Fig. 1.I).	Limpias, secas, fijadas correcta y firmemente en la máquina.
Protección del dispositivo de corte. (Fig. 1.E)	Adecuada al dispositivo de corte utilizado, fijada correcta y firmemente a la máquina, no desgastada/deteriorada o dañada.
Punto de conexión del arnés (Fig. 1.J)	Posicionado correctamente
Desenganche rápido (Fig. 19.A.3, Fig. 19.B.3, Fig. 19.C.4)	Eficiente. Debe permitir soltar rápidamente la máquina en caso de peligro.
Tornillos en la máquina y en el dispositivo de corte	Bien fijados (no sueltos)

Dispositivo de corte (Fig. 1.D.1, Fig. 1.D.2, Fig. 1.D.3)	No dañado o desgastado.
Cuchilla metálica (si estuviese montada) (Fig. 1.D.2, Fig. 1.D.3)	Bien afilada
Filtro de aire (Fig. 29.C, Fig. 30.C, Fig. 31.C)	Limpio
Cables eléctricos y cable bujía	Íntegros para evitar que se generen chispas.
Capuchón de la bujía (Fig. 18.H)	Íntegro y correctamente montado en la bujía

6.2.2 Test de funcionamiento de la máquina

Acción	Resultado
Arrancar la máquina (párr. 6.3)	El dispositivo de corte (Fig. 1.D.1, Fig. 1.D.2, Fig. 1.D.3) no debe moverse con el motor a régimen mínimo.
Accionar simultáneamente la palanca mando acelerador (Fig. 18.B) y la palanca de seguridad del acelerador (Fig. 18.C).	Las palancas deben moverse de forma libre, no forzada.
Soltar la palanca mando acelerador (Fig. 18.B) y la palanca de seguridad del acelerador (Fig. 18.C)	Las palancas deben volver automática y rápidamente a posición neutra y el motor debe volver al régimen mínimo.
Pulsar la palanca mando acelerador (Fig. 18.B)	la palanca mando acelerador permanece bloqueada (Fig. 18.B).
Accionar el interruptor de arranque/parada motor (Fig. 18.A)	El interruptor deberá desplazarse fácilmente de una posición a la otra.

⚠ Si uno de los resultados es diferente de lo indicado en las siguientes tablas, ¡no es posible utilizar la máquina! Entregar la máquina a un centro de asistencia para los controles oportunos y para su reparación.

6.3 ARRANQUE

IMPORTANTE *Sobre la máquina se encuentra una etiqueta (Fig. 2) que resume las principales fases del arranque. La etiqueta funciona como una guía rápida y no sustituye los procedimientos descritos a continuación.*

Antes de arrancar el motor:

1. Colocar la máquina en posición estable sobre el terreno.

2. Retirar la protección del dispositivo de corte (Fig. 1.L) (si se usara).
3. Asegurarse de que la cuchilla (Fig. 1.D.2, Fig. 1.D.3) (si se usara) no toque el terreno u otros objetos.

6.3.1 Arranque en frío

⚠ Por arranque en “frío” se entiende la puesta en marcha efectuada después de al menos 5 minutos de la parada del motor o después de un llenado de carburante.

IMPORTANTE *Para evitar deformaciones, el tubo de transmisión no debe usarse como apoyo para la mano o para la rodilla durante la puesta en marcha.*

IMPORTANTE *Para evitar roturas, no tire de toda la longitud del cable, no lo roce a lo largo del borde del orificio guía del cable y suelte gradualmente la manija, evitando que vuelva a entrar de manera incontrolada.*

1. Colocar el interruptor (Fig. 18.A) en posición «I».
2. Activar el estérter colocando la palanca en posición «B» (Fig. 18.E).
3. Pulsar el botón de mando dispositivo estrangulador (Fig. 18.F) 10 veces para favorecer la activación del carburador. Asegurarse que el orificio esté tapado con el dedo cuando se presiona el mando.
4. **solo para los modelos con parcializador del acelerador:**
Accionar simultáneamente la palanca mando acelerador (Fig. 18.B) y la palanca de seguridad del acelerador (Fig. 18.C) y, en esa posición, pulsar el botón parcializador del acelerador (Fig. 18.D); soltar las palancas de forma que el botón se quede pulsado.
5. Sujete firmemente la máquina sobre el terreno con una mano en la unidad motriz, para no perder el control durante la puesta en marcha (Fig. 20).
6. Tirar lentamente de la manija de arranque unos 10 - 15 cm, hasta sentir una cierta resistencia; después tirar varias veces hasta sentir las primeras señales de arranque.
7. Desactivar el estérter colocando la palanca en posición «A» (Fig. 18.E).
8. Tirar de nuevo la manija de arranque hasta obtener el encendido regular del motor.
9. Accionar brevemente la palanca mando acelerador (Fig. 18.B) y poner el motor al mínimo.
10. Deje que el motor gire al mínimo durante al menos 1 minuto antes de utilizar la máquina.

IMPORTANTE *Si la empuñadura del cable de puesta en marcha se acciona repetidamente con cebador activado, el motor puede ahogarse y dificultar la puesta en marcha. “ En caso de ahogo del motor (ver párr. 14).*

6.3.2 Arranque en caliente

Para el arranque en caliente (inmediatamente después de la parada del motor) seguir los puntos 1 - 2 - 3 - 5 - 7 - 8 del procedimiento anterior.

6.4 TRABAJO

NOTA *Antes de afrontar por primera vez un trabajo de corte, es conveniente adquirir una cierta familiaridad con la máquina, así como las técnicas de corte más oportunas colocando correctamente los arneses, empuñar firmemente la máquina y efectuar los movimientos que requiere el trabajo.*

Para trabajar con la máquina, proceder como se describe a continuación:

- enganchar siempre la máquina al arnés puesto correctamente (ver párr. 6.1.1)
- la máquina debe sujetarse siempre firmemente con las dos manos, manteniendo la unidad motriz en el lado derecho del cuerpo y el grupo de corte por debajo de la línea del cinturón.

6.4.1 Técnicas de trabajo

6.4.1.a Cabezal porta hilo

 **Utilizar SOLO hilos de nylon. El empleo de hilos metálicos, hilos metálicos plastificados y/o no apropiados para el cabezal, puede causar serias heridas o lesiones.**

 **No utilice la máquina para raspar, inclinando el cabezal porta hilo. La potencia del motor puede astillar objetos y pequeñas piedras hasta de 15 metros o más, causando daños o provocando lesiones a personas.**

a. Corte en movimiento (Siega)

Proceder con una marcha regular, con un movimiento de arco igual a la siega tradicional, sin inclinar el cabezal porta hilo durante la operación (Fig. 21).

Probar desde el principio a cortar a la justa altura en una pequeña zona, para después obtener una altura de corte uniforme manteniendo

el cabezal porta hilo a una distancia constante con respecto a la del terreno.

Para los cortes gravosos, puede ser útil inclinar unos 30° a la izquierda el cabezal porta hilo.

 **No trabaje de esta manera si hay posibilidad de provocar el lanzamiento de objetos que puedan herir a personas, animales o causar daños.**

b. Corte de precisión (Desbarbado)

Mantener la máquina ligeramente inclinada de manera que la parte inferior del cabezal porta hilo no toque el terreno y la línea de corte se encuentre en el punto deseado, manteniendo siempre el dispositivo de corte lejos del operador.

c. Corte cerca de vallados / cimientos

Acercar lentamente el cabezal porta hilo a cercas, piquetes de plantación, rocas, muros, etc., sin golpear con fuerza (Fig. 22). Si el hilo choca con un obstáculo consistente puede romperse o consumirse. Si permanece atrapado en una cerca, puede romperse bruscamente. En todo caso, el corte alrededor de aceras, cimientos, muros, etc. puede causar un desgaste del hilo mayor de lo normal.

d. Corte alrededor de los árboles

Caminar alrededor del árbol de izquierda a derecha, acercándose lentamente a los troncos de manera que no choque e hilo contra el árbol y manteniendo el cabezal porta hilo ligeramente inclinado hacia delante. (Fig. 23) No olvide que el hilo de nylon puede cortar o dañar los pequeños arbustos y que el choque del hilo de nylon contra el tronco de arbustos o árboles con corteza blanda puede dañar gravemente la planta.

6.4.1.b Cuchilla de 3 puntas

Empezar el corte desde arriba de la vegetación, bajando luego con la cuchilla de siega de manera que corte las ramas reduciéndolas en trozos pequeños (Fig. 24).

6.4.1.c Cuchilla de sierra (si estuviera prevista)

 **Siempre que esté permitido el uso de la cuchilla de sierra, es necesario montar la protección correspondiente (cap. 4.2). La cuchilla siempre debe estar bien afilada para evitar el riesgo de contragolpe.**

 **En caso de tala de árboles pequeños, prever la dirección de caída del árbol teniendo en cuenta la dirección del viento.**

Para obtener un buen resultado en la tala de árboles pequeños, se debe realizar el corte con un movimiento rápido hacia la rama o el tronco que se desea cortar con el motor al máximo de las revoluciones. No utilizar la parte derecha de la cuchilla ya que existe un alto riesgo de contragolpes o parada de la cuchilla debido al sentido de rotación (Fig. 25).

6.4.2 Regulación de la longitud del hilo del cabezal durante el trabajo

Esta máquina está equipada con un cabezal de liberación semiautomática del hilo.

La longitud del hilo del cabezal se regula:

- cuando el hilo se consume y se hace más corto;
- cuando se advierte una rotación del motor mayor de lo normal;
- cuando se nota una disminución de la eficiencia de corte.

Para soltar nuevo hilo:

- sacudir el cabezal porta hilo contra el terreno (Fig. 26) con la palanca mando acelerador presionada a fondo;
- el hilo se suelta automáticamente y el cuchillo corta hilo (Fig. 25.A) corta la parte en exceso.

6.5 CONSEJOS DE USO

Durante el uso, es oportuno quitar periódicamente la hierba que envuelve la máquina, para evitar el sobrecalentamiento del motor (Fig. 1.A), debido a la hierba enganchada bajo la protección del dispositivo de corte (Fig. 1.E).

Proceder como se describe a continuación:

- parar la máquina (párr. 6.6);
- desconectar el capuchón de la bujía (Fig. 18.H);
- usar guantes de trabajo;
- quitar la hierba enganchada con un destornillador, para permitir que el motor se enfríe correctamente.

NOTA Durante las primeras 6 - 8 horas de trabajo de la máquina, evitar usar el motor al máximo de las revoluciones.

6.6 PARADA

Para parar la máquina:

- Soltar la palanca mando acelerador (Fig. 18.B) y dejar girar el motor al mínimo durante unos segundos.

- Colocar el interruptor (Fig. 18.A) en posición «O».
- Esperar a que el dispositivo de corte se pare.

⚠ Después de haber llevado el acelerador al mínimo, son necesarios algunos segundos antes de que el dispositivo de corte se pare.

IMPORTANTE Parar siempre la máquina durante los desplazamientos entre las zonas de trabajo.

⚠ El motor podría estar muy caliente inmediatamente después de su detención. No lo toque. Existe riesgo de quemaduras.

6.7 DESPUÉS DEL USO

- Desconectar el capuchón de la bujía.
- Utilizar la protección de la cuchilla mientras el dispositivo de corte esté parado.
- Dejar enfriar el motor antes de colocar la máquina en cualquier ambiente.
- Efectuar la limpieza (párr. 7.4).
- Comprobar que no haya componentes aflojados o dañados. Si fuera necesario, sustituir los componentes dañados y apretar posibles tornillos y pernos aflojados.

IMPORTANTE Parar la máquina (párr. 6.6), desconectar el capuchón de la bujía (Fig. 18.H) y montar la protección de la cuchilla cada vez que se deje la máquina sin vigilancia.

7. MANTENIMIENTO ORDINARIO

7.1 INFORMACIÓN GENERAL

IMPORTANTE Las normas de seguridad que se deben seguir están descritas en el cap. 2. Respetar minuciosamente dichas indicaciones para evitar riesgos o peligros graves.

⚠ Antes de proceder a cualquier operación de mantenimiento:

- **Parar la máquina;**
- **desconectar el capuchón de la bujía (Fig. 18.H);**
- **con el dispositivo de corte parado, aplicar la protección de la cuchilla (excepto cuando la intervención deba realizarse sobre la propia cuchilla);**
- **dejar enfriar el motor antes de colocar la máquina en cualquier ambiente;**

- **utilizar indumentaria adecuada, guantes de trabajo y gafas de protección;**
- **leer las instrucciones correspondientes;**

- Las frecuencia y los tipos de intervención se resumen en la "Tabla de mantenimientos" (ver cap. 13). La tabla tiene el objeto de ayudarle a mantener eficiente y segura su máquina. En esta se enumeran las principales intervenciones y la frecuencia prevista para cada uno de estos. Efectuar la relativa acción según el término que se verifica.
- El uso de recambios y accesorios no originales podría tener efectos negativos sobre el funcionamiento y sobre la seguridad de la máquina. El fabricante declina cualquier responsabilidad en caso de daños o lesiones causados por dichos productos.
- Los recambios originales se suministran en talleres de asistencia y por parte de distribuidores autorizados.

IMPORTANTE *Todas las operaciones de mantenimiento y de regulación no descritas en este manual deben ser efectuadas por su Distribuidor o por un Centro especializado.*

7.2 PREPARACIÓN DE LA MEZCLA

Esta máquina está dotada de un motor de dos tiempos que requiere una mezcla compuesta por gasolina y aceite lubricante.

IMPORTANTE *Usar gasolina sin lubricante daña el motor y conlleva la invalidez de la garantía.*

IMPORTANTE *Usar solo carburantes y lubricantes de calidad para mantener las prestaciones y garantizar la duración de los dispositivos mecánicos.*

7.2.1 Características de la gasolina

Usar solo gasolina sin plomo (gasolina verde) con un número de octanos superior a 90 N.O.

IMPORTANTE *La gasolina verde tiende a crear depósitos en el recipiente si se conserva durante más de 2 meses. ¡Utilice siempre gasolina nueva!*

7.2.2 Características del aceite

Emplear solo aceite sintético de óptima calidad, específico para motores de dos tiempos. En su Distribuidor están disponibles aceites especialmente estudiados para este tipo de motor, capaces de garantizar una alta protección.

El uso de estos aceites permite crear una mezcla al 2,5%, constituida por 1 parte de aceite cada 40 partes de gasolina.

7.2.3 Preparación y conservación de la mezcla

Para la preparación de la mezcla:

1. Introduzca en un bidón homologado aproximadamente la mitad de la cantidad de gasolina.
2. Añadir todo el aceite.
3. Introduzca el resto de la gasolina.
4. Cierre el tapón y agite energicamente.

IMPORTANTE *La mezcla está sujeta al envejecimiento. No prepare cantidades excesivas de mezcla para evitar que se formen depósitos.*

IMPORTANTE *Tenga bien separados e identificados los recipientes de la mezcla y de la gasolina para evitar confundirlos en el momento del uso.*

IMPORTANTE *Limpie periódicamente los contenedores de la gasolina y de la mezcla para eliminar posibles depósitos.*

7.3 SUMINISTRO DEL CARBURANTE

Antes de efectuar el llenado:

1. Agitar energicamente el tanque de la mezcla.
2. Coloque la máquina sobre una superficie plana, en posición estable, con el tapón del depósito de la mezcla hacia arriba (Fig. 18.G).

NOTA *En el tapón del depósito de la mezcla (Fig. 18.G) se puede ver el siguiente símbolo:*



Depósito mezcla.

3. Limpie el tapón del depósito y la zona cercana para evitar que entre suciedad durante el llenado.
4. Abra con cuidado el tapón del depósito para descargar gradualmente la presión.
5. Efectuar el llenado mediante un embudo, evitando llenar el depósito hasta el borde.

7.4 LIMPIEZA DE LA MÁQUINA Y DEL MOTOR

Limpia siempre la máquina después del uso. Para reducir el riesgo de incendios:

- mantener la máquina y en particular el motor libres de residuos de hierba, hojas o grasa excesiva;
- limpiar frecuentemente las aletas del cilindro con aire comprimido y retirar las ramas, hojas y otros residuos de la zona del silenciador.

Para evitar el sobrecalentamiento y averías en el motor, las rejillas de aspiración del aire de enfriamiento deben mantenerse siempre limpias y libres de serrín y residuos.

7.5 TUERCAS Y TORNILLOS DE FIJACIÓN

- Mantener apretados tuercas y tornillos para asegurarse que la máquina esté siempre en condiciones seguras de funcionamiento.
- Controlar regularmente que las empuñaduras estén fijadas firmemente.

8. MANUTENCIÓN EXTRAORDINARIA

8.1 LUBRIFICACIÓN DEL REENVÍO DE ÁNGULO

Lubricar con grasa a base de litio. Retirar el tornillo (Fig. 27.A) e introducir la grasa girando manualmente el eje hasta que la grasa salga; luego volver a montar el tornillo (Fig. 27.A).

8.2 LUBRIFICACIÓN DEL EJE FLEXIBLE

Lubricar con grasa a base de litio.

1. Desenganchar el tubo (Fig. 28.A) del lado del motor;
2. extraer el eje flexible (Fig. 28.B);
3. aplicar la grasa haciendo girar manualmente el eje hasta llegar a distribuirla por toda la superficie; después, volver a montarlo (párr. 4.7).

8.3 LIMPIEZA DEL FILTRO DE AIRE

IMPORTANTE *La limpieza del filtro de aire es esencial para el buen funcionamiento y la duración de la máquina. No trabaje sin filtro o con un filtro dañado, para no causar daños irreparables al motor.*

La limpieza debe efectuarse cada 15 horas de trabajo.

Para limpiar el filtro:

1. Aflojar el pomo (Fig. 29.B, Fig. 30.B), desmontar la tapadera (Fig. 29.A, Fig. 30.A) y extraer el elemento filtrante (Fig. 29.C, Fig. 30.C, Fig. 31.C).

2.a

- Lavar el elemento filtrante (Fig. 29.C, Fig. 30.C) con agua y jabón. No use gasolina u otros solventes.
- Deje secar el filtro al aire.

2.b

- Soplar aire comprimido desde el lado interior para eliminar polvo y otros restos (Fig. 31.C).

3. Volver a montar el elemento filtrante (Fig. 29.C, Fig. 30.C, Fig. 31.C), y la tapadera (Fig. 29.A, Fig. 30.A), atornillando el pomo (Fig. 29.B, Fig. 30.B).

8.4 BUJÍA

Desmante y limpie periódicamente la bujía extrayendo eventuales depósitos con un cepillo metálico (Fig. 32). Controlar y regular la distancia correcta entre los electrodos (Fig. 32).

Vuelva a montar la bujía apretándola a fondo con la llave suministrada.

La bujía deberá sustituirse con otra de características semejantes en el caso de electrodos quemados o aislante deteriorado, y cada 100 horas de funcionamiento.

8.5 MANTENIMIENTO DEL DISPOSITIVO DE CORTE

Durante las intervenciones en el dispositivo de corte, prestar atención a que el dispositivo de corte pueda moverse, también si el cable de la bujía está desconectado.

En esta máquina se prevé el uso de dispositivos de corte indicando el código en la tabla Datos Técnicos.

Dada la evolución del producto, los dispositivos de corte indicados en la tabla Datos Técnicos podrán ser sustituidos por otros, con características análogas de intercambiabilidad y seguridad de funcionamiento.

⚠ No tocar el dispositivo de corte hasta que no se desconecte el cable de la bujía y hasta que el dispositivo de corte no esté parado completamente .

 Usar guantes de protección.

8.5.1 Afilado/Equilibrado de la cuchilla

 **Por razones de seguridad, es conveniente que el afilado y el equilibrado sean realizados por un centro especializado, que disponga de la competencia y de los equipos adecuados para realizar la operación, para no arriesgarse a dañar la hoja o hacer que esta no sea segura durante la utilización.**

Las cuchillas de 3 puntas se pueden utilizar por ambos lados. Cuando un lado de las puntas está desgastado, se puede girar la cuchilla y utilizar el otro lado de las puntas. Cuando ambos lados de las puntas están desgastados, es necesario afilarlos.

 **La cuchilla de sierra no es reversible, por lo que debe utilizarse solo por un lado.**

8.5.2 Sustitución de la cuchilla

 **La cuchilla no debe repararse nunca, pero es necesario cambiarla cuando se identifiquen inicios de rotura o se supere el límite de afilado.**

Para las operaciones de sustitución ver cap. 4.5.3, cap. 4.5.4.

8.5.3 Sustitución del hilo del cabezal porta hilo

Seguir la secuencia indicada en la (Fig. 34).

8.6 AFILADO DEL CUCHILLO CORTAHILO

1. Extraer el cuchillo cortahilo (Fig. 33.A) de la protección (Fig. 33.B), desatornillando los tornillos (Fig. 33.C).
2. Fijar el cuchillo cortahilo (Fig. 33.A) en una garra y proceder con el afilado utilizando una lima plana prestando atención a mantener el ángulo de corte original.
3. Volver a montar el cuchillo cortahilo (Fig. 33.A) en la protección (Fig. 33.B).

8.7 REGULACIÓN DEL MÍNIMO

 **Si el dispositivo de corte se mueve con el motor al mínimo, es necesario**

contactar con su Distribuidor para la correcta regulación del motor:

8.8 CARBURADOR

El carburador se regula en la fábrica de manera que se obtengan las máximas prestaciones en cada situación de uso, con la mínima emisión de gases nocivos, respetando las normativas vigentes.

En caso de pocas prestaciones, contactar con su Vendedor para un control de la carburación y del motor.

9. ALMACENAMIENTO

IMPORTANTE *Las normas de seguridad que se deben seguir durante las operaciones de mantenimiento se describen en el párr. 2.4. Respetar minuciosamente dichas indicaciones para evitar riesgos o peligros graves.*

Si se prevé un periodo de inactividad de la máquina superior a 2-3 meses es necesario llevar a cabo algunas medidas para evitar dificultades en la continuidad del trabajo o daños permanentes en el motor. Antes de guardar la máquina:

1. Vaciar el depósito del carburante al aire libre y con el motor frío.
2. Poner en marcha el motor y mantenerlo en marcha al mínimo hasta que se pare, de manera que se consuma todo el carburante que se ha quedado en el carburador.
3. Dejar enfriar el motor.
4. Desconectar el capuchón de la bujía (Fig. 18.H)
5. Limpiar cuidadosamente la máquina.
6. Comprobar que la máquina no presente daños. Contactar con el centro de asistencia autorizado.
7. Guardar la máquina:
 - en un lugar seco
 - protegido de la intemperie
 - con la protección cuchilla correctamente montada
 - fuera del alcance de los niños.
 - asegurándose de haber quitado las llaves o herramientas usadas en el mantenimiento.

Cuando vuelva a poner en funcionamiento la máquina, predisponga la máquina como se indica en el capítulo “6. Uso de la máquina

10. DESPLAZAMIENTO Y TRANSPORTE

Cuando se desplaza o se transporta la máquina es necesario:

- Parar la máquina;
- Desconectar el capuchón de la bujía (Fig. 18.H).
- Usar guantes de trabajo recios.
- Utilizar la protección de la cuchilla mientras el dispositivo de corte esté parado.
- Agarrar la máquina por las empuñaduras y orientar el dispositivo de corte en la dirección contraria al sentido de la marcha.

Cuando se transporta la máquina con un medio de transporte, es necesario:

- colocarla de manera que no sea un peligro para nadie
- bloquearla firmemente al medio de transporte mediante cables o cadenas para evitar el vuelco con posible daño o pérdida de carburante.

11. ASISTENCIA Y REPARACIONES

Este manual suministra todas las indicaciones necesarias para la conducción de la máquina y para un correcto mantenimiento de base que se efectúa por el usuario. Todas las intervenciones de regulación y mantenimiento no descritas en este manual deben efectuarse en su Distribuidor o en un Centro especializado, que dispone de conocimientos y herramientas necesarias para que el trabajo se efectúe correctamente, manteniendo el grado de seguridad original de la máquina. Operaciones efectuadas en estructuras inadecuadas o por personas no cualificadas conllevan el vencimiento de toda forma de Garantía y de toda obligación o responsabilidad del Fabricante.

- Solo los centros de asistencia autorizados efectúan las reparaciones y el mantenimiento en garantía.
- Los talleres de asistencia autorizados utilizan exclusivamente recambios originales. Los recambios y los accesorios originales se han desarrollado especialmente para las máquinas.
- Los recambios y accesorios no originales no son aprobados; el uso de recambios y accesorios no originales invalida la garantía.
- Se recomienda llevar la máquina una vez al año a un taller de asistencia autorizada para el mantenimiento, la asistencia y el control de los dispositivos de seguridad.

12. COBERTURA DE LA GARANTÍA

La garantía cubre todos los defectos de los materiales y de fabricación. El usuario deberá seguir atentamente todas las instrucciones indicadas en la documentación adjunta.

La garantía no cubre los daños debidos a:

- Fata de familiaridad con la documentación adjuntada.
- Descuidos.
- Uso y montaje incorrectos o no permitidos.
- Utilización de piezas de recambio no originales.
- Utilización de accesorios no distribuidos o no aprobados por el fabricante.

Además, la garantía tampoco cubre:

- El desgaste normal de los materiales de consumo como dispositivos de corte, pernos de seguridad.
- Desgaste normal.

El comprador está protegido por las propias leyes nacionales. Los derechos del comprador previstos por las propias leyes nacionales no se limitan, de ninguna manera, a esta garantía.

13. TABLA DE MANTENIMIENTOS

Intervención	Periodicidad		Párrafo
	Primera vez	Sucesivamente cada	
MÁQUINA			
Control de todas las fijaciones	-	Antes de cada uso	7.5
Controles de seguridad / Control de los mandos	-	Antes de cada uso	6.2
Limpieza general y control	-	Después de cada uso	7.4
Lubricación del reenvío de ángulo	-	15 horas	8.1
Lubricación del eje flexible	-	15 horas	8.2

Intervención	Periodicidad		Párrafo
	Primera vez	Sucesivamente cada	
MOTOR			
Control/llenado nivel carburante		Antes de cada uso	7.3.
Limpeza general y control	-	Después de cada uso	7.4
Limpeza del filtro de aire		15 horas / después de cada temporada	8.3
Limpeza de la bujía	-	15 horas / después de cada temporada	8.4
Sustitución bujía	-	100 horas / después de cada temporada	8.4

14. IDENTIFICACIÓN DE PROBLEMAS

PROBLEMA	POSIBLE CAUSA	SOLUCIÓN
1. El motor no arranca o no se mantiene en marcha	Procedimiento de arranque incorrecto.	Seguir las instrucciones (véase cap. 6.3)
	Bujía sucia o distancia entre los electrodos incorrecta	Controle la bujía (véase párr. 8.4).
	Filtro de aire obstruido	Limpie y/o sustituya el filtro (véase párr. 8.3).
	Problemas de carburación	Contactar el centro de asistencia autorizado.
2. El motor arranca pero tiene poca potencia	Filtro de aire obstruido	Limpie y/o sustituya el filtro (véase párr. 8.3).
	Problemas de carburación	Contactar el centro de asistencia autorizado.
3. El motor tiene un funcionamiento irregular o no tiene la potencia bajo carga	Bujía sucia o distancia entre los electrodos no correcta	Controle la bujía (véase párr. 8.4).
	Problemas de carburación	Contactar el centro de asistencia autorizado.
4. El motor produce humo excesivo	Error composición de la mezcla	Preparar la mezcla según las instrucciones (véase párr. 7.2)
	Problemas de carburación	Contactar con el centro de asistencia autorizado.
5. Ahogamiento del motor	La manija de arranque ha sido accionada repetidamente con el cebador activado,	Desmontar la bujía (Fig. 32) y tirar suavemente de la manija de la cuerda de arranque (Fig. 18.1) para eliminar el exceso de carburante; después, secar los electrodos de la bujía y volver a montarla en el motor.
6. El dispositivo de corte se mueve con el motor en el mínimo.	Regulación errónea de la carburación	Contactar con el centro de asistencia autorizado.
7. La máquina empieza a vibrar de manera anómala	Partes aflojadas o dañadas.	Parar la máquina y desconectar el cable de la bujía (Fig. 18.H.). Comprobar posibles daños. Controlar que no haya partes flojas y apretarlas si las hubiera. Proceder a los controles, sustituciones o reparaciones en un centro de asistencia autorizado.

Si los problemas perduran después de haber aplicado las soluciones descritas, contactar con su Distribuidor.

PROBLEMA	POSIBLE CAUSA	SOLUCIÓN
8. La máquina ha golpeado un cuerpo extraño.	Partes aflojadas o dañadas.	Parar la máquina y desconectar el cable de la bujía (Fig. 18.H). Comprobar posibles daños. Controlar que no haya partes flojas y apretarlas si las hubiera. Proceder a los controles, sustituciones o reparaciones en un centro de asistencia autorizado.

Si los problemas perduran después de haber aplicado las soluciones descritas, contactar con su Distribuidor.



SOMMAIRE

1. GÉNÉRALITÉS.....	1
2. NORMES DE SÉCURITÉ.....	2
3. CONNAÎTRE LA MACHINE.....	5
3.1 Description de la machine et utilisation prévue.....	5
3.2 Signalétique de sécurité.....	5
3.3 Étiquette d'identification produit.....	6
3.4 Principaux composants.....	6
4. MONTAGE.....	7
4.1 Composants pour le montage.....	7
4.2 Montage des poignées.....	7
4.3 Choix de l'organe de coupe et de la protection spécifique.....	7
4.4 Montage de la protection de l'organe de coupe.....	8
4.5 Montage/démontage de l'organe de coupe.....	8
4.6 Montage de la tige de transmission (modèles avec tige séparable).....	9
4.7 Montage de la tige de transmission flexible..	10
5. COMMANDES DE CONTRÔLE.....	10
5.1 Interrupteur de démarrage/arrêt du moteur ..	10
5.2 Levier de commande accélérateur.....	10
5.3 Levier de sécurité accélérateur.....	10
5.4 Bouton régulateur de l'accélérateur (en option).....	10
5.5 Poignée de démarrage manuel.....	10
5.6 Levier de commande du starter (Démarreur) 10	
5.7 Touche de commande du dispositif d'amorçage (Primer).....	11
6. UTILISATION DE LA MACHINE.....	11
6.1 Opérations préliminaires.....	11
6.2 Contrôles de sécurité.....	11
6.3 Démarrage.....	12
6.4 Fonctionnement.....	13
6.5 Conseils d'utilisation.....	14
6.6 Arrêt.....	14
6.7 Après l'utilisation.....	14
7. ENTRETIEN PÉRIODIQUE.....	15
7.1 Généralités.....	15
7.2 Préparation du mélange.....	15
7.3 Ravitaillement en carburant.....	16
7.4 Nettoyage de la machine et du moteur.....	16
7.5 Écrous et vis de fixation.....	16
8. ENTRETIEN EXTRAORDINAIRE.....	16
8.1 Lubrification du renvoi à angle.....	16
8.2 Lubrification de l'arbre flexible.....	16
8.3 Nettoyage du filtre à air.....	16
8.4 Bougie.....	17
8.5 Entretien de l'organe de coupe.....	17
8.6 Affûtage du couteau coupe-fil.....	17
8.7 Réglage du régime minimum.....	17
8.8 Carburateur.....	17
9. STOCKAGE.....	17
10. MANUTENTION ET TRANSPORT.....	18
11. ASSISTANCE ET RÉPARATIONS.....	18
12. COUVERTURE DE LA GARANTIE.....	18
13. TABLEAU DES OPÉRATIONS D'ENTRETIEN.....	19
14. IDENTIFICATION DES ANOMALIES.....	19

1. GÉNÉRALITÉS

1.1 COMMENT CONSULTER LE MANUEL

Dans le texte de ce manuel, certains paragraphes contenant des informations très importantes pour la sécurité ou le fonctionnement sont signalés de différentes façons, comme indiqué ci-après :

REMARQUE ou **IMPORTANT** ajoute des précisions ou d'autres éléments à ce qui vient d'être indiqué, afin d'éviter d'endommager la machine ou de causer des dommages.

Le symbole  attire l'attention sur un danger. Le non-respect de l'avertissement comporte le risque de provoquer des lésions personnelles ou à des tiers et/ou des dommages.

.....

- Les paragraphes entourés d'un cadre
- pointillés gris indiquent des caractéristiques
- en option qui ne sont pas présentes sur
- tous les modèles mentionnés dans ce
- manuel. Vérifier si cette caractéristique
- est présente sur son propre modèle.

.....

Toutes les indications "avant", "arrière", "droite" et "gauche" se réfèrent à la position de travail de l'opérateur.

1.2 RÉFÉRENCES

1.2.1 Figures

Les figures sur ce mode d'emploi sont numérotées 1, 2, 3, et ainsi de suite. Les éléments indiqués sur les figures sont marqués par les lettres A, B, C, et ainsi de suite. Une référence à l'élément C sur la figure 2 est indiquée de la façon suivante: « Voir Fig. 2.C » ou simplement "(Fig. 2.C) ». Les figures sont données à titre indicatif. Les pièces effectives peuvent varier par rapport aux pièces illustrées.

1.2.2 Titres

Le manuel est divisé en chapitres et en paragraphes. Le titre du paragraphe « 2.1 Formation » est un sous-titre de « 2. Normes de sécurité ». Les références à des titres ou

paragraphes sont signalées par l'abréviation chap. ou par. suivie du numéro correspondant. Exemple : « chap. 2 » ou « par. 2.1 ».

2. NORMES DE SÉCURITÉ

2.1 FORMATION

⚠ Se familiariser avec les commandes et avec la bonne utilisation de la machine. Apprendre à arrêter rapidement la machine. Le non-respect des avertissements et des instructions peut causer des incendies et/ou de graves lésions.

- Ne jamais permettre à des enfants ou à des personnes ne connaissant pas suffisamment les instructions d'utiliser la machine. La réglementation locale peut fixer un âge minimum pour l'utilisateur.
- Ne jamais utiliser la machine en cas de fatigue ou de malaise de l'utilisateur, ou en cas de consommation de médicaments, de drogues, d'alcool ou de substances dangereuses pour les capacités de réflexe et de concentration.
- Se rappeler que l'opérateur ou l'utilisateur est responsable des accidents et des imprévus qui peuvent arriver à d'autres personnes ou à leurs biens. L'utilisateur est responsable de l'évaluation des risques potentiels du terrain à travailler et de la mise en place de toutes les précautions nécessaires pour assurer sa sécurité et celle d'autrui, en particulier sur les terrains en pente, les sols accidentés, glissants ou instables.
- Si la machine est cédée ou prêtée à des tiers, vérifier que l'utilisateur prenne connaissance des consignes d'utilisation contenues dans le présent manuel.

2.2 OPÉRATIONS PRÉLIMINAIRES

Équipements de protection individuelle (EPI)

- Porter des habits de protection ajustés munis de protections contre les coupures, des gants anti-vibrations, un casque, des lunettes de protection, des demi-masques antipoussière, des casques anti-bruit pour protéger l'ouïe et des chaussures anti-coupures avec semelles antidérapantes.
- Ne pas porter d'écharpes, chemisiers, colliers, bracelets, vêtements flottants, ou munis de lacets ou de cravates et de toute façon tout accessoire pendant ou long susceptible de s'accrocher dans

la machine ou dans des objets et des matériaux présents sur le lieu de travail.

- Serrer adéquatement les cheveux longs.

Zone de travail / Machine

- Inspecter minutieusement toute la zone de travail et éliminer tout objet externe qui pourrait être éjecté par la machine ou endommager l'organe de coupe/organes rotatifs (cailloux, branches, fils de fer, os, etc.).

Moteurs à explosion : carburant

- ⚠ **DANGER!** L'essence et le mélange sont hautement inflammables.
 - Conserver l'essence et le mélange dans des récipients homologués pour cet usage, dans des lieux sûrs, loin de toute source de chaleur ou de flammes nues.
 - Ne pas laisser les récipients à la portée des enfants.
 - Éliminer les résidus d'herbe, les feuilles ou la graisse excessive des récipients
 - Ne pas fumer pendant la préparation du mélange, pendant le ravitaillement ou l'appoint de carburant et chaque fois que l'on manipule du carburant.
 - Faire l'appoint de carburant en utilisant un entonnoir et uniquement en plein air.
 - Éviter d'inhaler les vapeurs de carburant.
 - Ne jamais ajouter de carburant ou ne jamais enlever le bouchon du réservoir, lorsque le moteur est en fonctionnement ou est chaud.
 - Ouvrir lentement le bouchon du réservoir, en laissant diminuer progressivement la pression interne.
 - Ne pas approcher de flammes à l'orifice du réservoir pour vérifier le contenu.
 - Ne pas faire démarrer le moteur si du carburant a été répandu ; éloigner la machine de la zone où le carburant a été renversé, et éviter de créer toute possibilité d'incendie tant que le carburant ne s'est pas évaporé et que les vapeurs ne se sont pas dissipées.
 - Remettre et serrer correctement les bouchons du réservoir et du récipient du carburant.
 - Nettoyer immédiatement toute trace de carburant éventuellement versée sur la machine ou sur le terrain.
 - Ne jamais remettre la machine en marche à l'endroit où l'on a fait le plein de carburant ; le démarrage du moteur doit se faire à une distance d'au moins 3 mètres de l'endroit où l'on a effectué le remplissage de carburant.
 - Éviter que les vêtements n'entrent en contact avec le carburant et, dans un tel cas, changer de vêtements avant de faire démarrer le moteur.

2.3 PENDANT L'UTILISATION

Zone de travail



- Ne pas actionner le moteur dans des espaces fermés, où de dangereuses fumées de monoxyde de carbone peuvent s'accumuler. Les opérations de démarrage doivent s'effectuer en plein air ou dans un endroit suffisamment aéré. Ne pas oublier que les gaz d'échappement sont toxiques.
- Pendant le démarrage de la machine ne pas diriger le silencieux, et donc les gaz d'échappement, vers des matières inflammables.
- Ne pas utiliser la machine dans des environnements à risque d'explosion, en présence de liquides inflammables, de gaz ou de poussières. Des contacts électriques ou des frottements mécaniques peuvent provoquer des étincelles susceptibles d'enflammer les poussières ou les vapeurs.
- Travailler uniquement à la lumière du jour ou avec une lumière artificielle adéquate et dans des conditions de bonne visibilité.
- Tenir les personnes, les enfants et les animaux éloignés de la zone de travail. Il faut que les enfants soient surveillés par un autre adulte.
- Vérifier que les autres personnes se trouvent à au moins 15 mètres du rayon d'action de la machine, ou à au moins 30 mètres pour les travaux de fauchage les plus gros;
- Autant que possible, éviter de travailler sur le sol mouillé ou glissant, ou de toute façon sur des terrains trop accidentés ou en pente, qui ne garantissent pas la stabilité de l'opérateur pendant son travail.
- Faire particulièrement attention aux irrégularités du terrain (dos-d'âne, rigoles), aux pentes, aux dangers cachés et à la présence d'éventuels obstacles susceptibles de limiter la visibilité.
- Faire très attention à proximité d'escarpements, fossés ou talus.
- Travailler perpendiculairement à la pente et ne jamais utiliser la machine dans le sens de la montée/descente. Faire très attention aux changements de direction en vérifiant son propre point d'appui et en se tenant toujours en aval de l'organe de coupe
- Faire très attention à la circulation routière lors de l'utilisation de la machine en bordure de route.

Comportements

- Pendant le travail, il faut toujours tenir fermement la machine, à deux mains, en tenant l'ensemble moteur sur le côté droit du corps, et le groupe de coupe au-dessous de la ligne de la ceinture

- Prendre une position ferme et stable et maintenir un comportement prudent.
- Marcher, ne jamais courir.
- Pendant le travail tenir toujours la machine accrochée au harnais.
- Toujours tenir les mains et les pieds éloignés de l'organe de coupe, tant pendant le démarrage du moteur que pendant l'utilisation de la machine.
- Attention : l'élément de coupe continue à tourner pendant quelques secondes même après sa désactivation ou après l'arrêt du moteur
- Faire attention aux possibles éjections de matériel causées par l'organe de coupe.
- Faire attention à ne pas cogner violemment l'organe de coupe contre des corps étrangers/obstacles. Si l'organe de coupe rencontre un obstacle/objet, un recul (kickback) peut se produire. Ce contact peut provoquer un rebond très rapide en direction opposée et pousser ainsi l'organe de coupe vers le haut et vers l'opérateur. Le recul peut provoquer la perte de contrôle de la machine, avec de possibles conséquences extrêmement graves. Pour éviter le rebond, prendre des précautions appropriées, spécifiées ci-après :
 - Tenir fermement la machine des deux mains et mettre son corps et ses bras dans une position permettant de résister aux forces de recul.
 - Ne pas tendre les bras trop en hauteur et ne pas couper au-dessus de la ligne de la ceinture.
 - N'utiliser que les organes de coupe spécifiés par le fabricant.
 - Suivre les instructions du fabricant concernant l'entretien de l'organe de coupe.
- Prendre garde aux lésions dérivant de n'importe quel dispositif prévu pour la coupe de la longueur du fil.
- Attention : l'élément de coupe continue à tourner même après l'arrêt du moteur.
- Ne pas toucher les pièces du moteur qui chauffent pendant l'usage. Risque de brûlures.
- Pour éviter tout risque d'incendie, il ne faut jamais laisser la machine avec le moteur chaud au milieu des feuilles, de l'herbe sèche, ou de toute autre matière inflammable.
-  En cas de cassures ou d'accidents pendant le travail, arrêter tout de suite le moteur, et éloigner la machine, pour ne provoquer aucun dommage supplémentaire; en cas d'accidents entraînant des lésions personnelles ou à des tiers, activer tout de suite les procédures de secours d'urgence les plus adéquates à la situation en cours, et s'adresser à une Structure médicale pour

recevoir les soins nécessaires. Enlever soigneusement les éventuels débris qui, si ignorés, pourraient causer des dommages ou des lésions aux personnes ou aux animaux.

-  Le niveau de bruit et le niveau de vibrations reportés dans les présentes instructions sont des valeurs maximum d'utilisation de la machine. L'utilisation d'un élément de coupe non équilibré, d'une vitesse de mouvement excessive et l'absence d'entretien ont une influence significative sur les émissions sonores et les vibrations. Il faut donc adopter des mesures préventives afin d'éliminer tout dommage possible dû à un bruit élevé et aux contraintes issues des vibrations ; veiller à l'entretien de la machine, porter un casque anti-bruit, faire des pauses pendant le travail.
-  L'exposition prolongée aux vibrations peut causer des lésions et des troubles neuro-vasculaires (connus aussi comme «phénomène de Raynaud» ou «main blanche»), spécialement aux personnes qui souffrent de troubles de la circulation. Les symptômes peuvent concerner les mains, les poignets et les doigts, ils se manifestent par une perte de sensibilité, engourdissement, démangeaison, douleur, décoloration, ou modifications structurelles de la peau. Ces effets peuvent être amplifiés par les basses températures de l'environnement et/ou par une prise excessive sur les poignées. Quand ces symptômes se présentent, il faut réduire les temps d'utilisation de la machine et consulter un médecin.

Limitations d'utilisation

- Si l'utilisateur n'est pas en mesure de tenir fermement la machine avec deux mains et/ou de rester solidement en équilibre sur ses jambes pendant le travail, il ne doit pas utiliser la machine.
- Ne jamais utiliser la machine lorsque les protections sont détériorées, absentes ou positionnées de façon incorrecte.
- Ne pas modifier les réglages du moteur, ni le mettre à un régime excessif. Si on fait fonctionner le moteur à un nombre de tours excessif, le risque de lésions personnelles augmente.
- Ne pas soumettre la machine à des efforts excessifs, et ne pas utiliser une petite machine pour exécuter de gros travaux ; le fait d'utiliser une machine de dimensions adéquates réduit les risques, et améliore la qualité du travail.

2.4 ENTRETIEN, STOCKAGE ET TRANSPORT

Le fait d'effectuer un entretien régulier et de stocker correctement la machine préserve sa sécurité et le niveau des performances.

 ***Ne jamais utiliser la machine si certaines de ses pièces sont usées ou endommagées. Les pièces défectueuses ou détériorées doivent être remplacées et ne doivent jamais être réparées. Utiliser les pièces de rechange originales uniquement : l'utilisation de pièces de rechange non originales et/ou montées de manière incorrecte compromet la sécurité de la machine, peut provoquer des accidents ou des lésions personnelles et dégage le constructeur de toute obligation ou responsabilité.***

Entretien

- Pour réduire le risque d'incendies, contrôler régulièrement qu'il n'y ait pas de pertes d'huile et/ou de carburant.
- Pendant les opérations de réglage de la machine, faire attention afin d'éviter de se coincer les doigts entre l'organe de coupe et les parties fixes de la machine.

Stockage

- Ne pas entreposer la machine avec du carburant dans le réservoir dans un endroit où les vapeurs de carburant pourraient atteindre une flamme, une étincelle ou une forte source de chaleur.
- Pour réduire le risque d'incendie, ne pas laisser les récipients avec les déchets à l'intérieur d'un local.

2.5 PROTECTION DE L'ENVIRONNEMENT

La protection de l'environnement doit être un aspect important et prioritaire pour l'emploi de la machine, au profit de la société civile et de l'environnement où nous vivons.

- Éviter de déranger le voisinage. Utiliser la machine uniquement à des heures raisonnables (ni tôt le matin ni tard le soir pour ne pas déranger).
- Suivre scrupuleusement les normes locales pour l'élimination des emballages, des huiles, du carburant, des pièces détériorées ou de tout élément ayant un effet important sur l'environnement ; ces déchets ne doivent pas être jetés à la poubelle, mais doivent être séparés et confiés aux centres de collecte prévus, qui procéderont au recyclage des matériaux.

- Suivre scrupuleusement les normes locales pour l'élimination des déchets
- Au moment de la mise hors service, ne pas abandonner la machine dans l'environnement, mais la livrer à un centre de collecte, en suivant les normes locales en vigueur.

3. CONNAÎTRE LA MACHINE

3.1 DESCRIPTION DE LA MACHINE ET UTILISATION PRÉVUE

Cette machine est un équipement de jardinage et plus précisément une débroussaileuse/ coupe-bordures portatif à moteur thermique, prévue pour une utilisation non professionnelle.

La machine est essentiellement composée d'un moteur qui, à l'aide d'un arbre de transmission contenu dans un tube et d'un renvoi d'angle, actionne un organe de coupe configuré selon différentes typologies remplissant diverses fonctions.

L'opérateur est en mesure de soutenir la machine à l'aide d'un harnais et peut actionner les principales commandes en se tenant toujours à une distance de sécurité par rapport à l'organe de coupe.

3.1.1 Utilisation prévue

Cette machine a été conçue et fabriquée pour :

- la coupe de l'herbe et de la végétation non ligneuse, au moyen d'un fil de nylon renfermé dans une tête à fil
- la coupe d'herbes hautes, broussailles, branches et arbustes ligneux de 2 cm de diamètre max., à l'aide de lames métalliques ou plastiques;
- la coupe de parties ligneuses et l'abattement d'arbres de petites dimensions (seulement avec une lame à scie, si permise);
- être utilisée par un seul opérateur.

3.1.2 Usage impropre

Tout usage autre que ceux cités ci-dessus peut se révéler dangereux et nuire aux personnes et/ou aux choses. Font partie de l'usage impropre (à titre d'exemple, mais pas seulement) :

- utiliser la machine pour balayer ;
- régulariser des haies ou faire d'autres travaux où l'organe de coupe ne serait pas utilisé au niveau du terrain;

- élaguer les arbres;
- utiliser la machine de sorte que l'organe de coupe se trouve au-dessus de la ligne de la ceinture de l'opérateur ;
- utiliser la machine pour couper des matériaux d'origine non végétale ;
- utiliser des organes de coupe autres que ceux mentionnés dans le tableau «Données techniques». Danger de blessures sérieuses et de lésions.
- utiliser la machine par plus d'une personne.

IMPORTANT *L'usage impropre de la machine implique la déchéance de la garantie et dégage le fabricant de toute responsabilité, en reportant sur l'utilisateur tous les frais dérivants de dommages ou de lésions corporelles à l'utilisateur ou à des tiers.*

3.1.3 Typologie d'utilisateur

Cette machine est destinée à être utilisée par des particuliers, à savoir des opérateurs non professionnels. Cette machine est destinée à un « usage amateur ».

3.2 SIGNALÉTIQUE DE SÉCURITÉ

Sur la machine figurent plusieurs symboles (Fig. 2). Ils ont pour fonction de rappeler à l'opérateur les comportements à suivre pour l'utiliser avec l'attention et les précautions nécessaires.

Signification des symboles:



ATTENTION ! DANGER ! Cette machine, si elle n'est pas utilisée correctement, peut être dangereuse pour vous-même et pour les autres



ATTENTION ! Lire le manuel d'instructions avant d'utiliser la machine.



L'opérateur préposé à cette machine, si elle est utilisée en conditions normales pour un usage quotidien continu, peut être exposé à un niveau de bruit égal ou supérieur à 85 dB (A). Utiliser des protections acoustiques, des lunettes et un casque de protection.



Porter des gants et des chaussures de protection !



DANGER DE PROJECTIONS!

Éloigner les personnes et les animaux domestiques à 15 m au moins pendant l'utilisation de la machine !



Vitesse maximum de l'organe de coupe.



Ne pas utiliser de lames à scie circulaire. **Danger : L'utilisation de lames à scie circulaire sur les modèles où elles ne sont pas prévues expose l'utilisateur à un risque de lésions très graves voire même mortelles.**



ATTENTION ! L'essence est inflammable. Laisser refroidir le moteur pendant 2 minutes au moins avant d'effectuer le ravitaillement.



Attention à la poussée de la lame.



ATTENTION ! - Se tenir loin des surfaces chaudes.

IMPORTANT Les étiquettes autocollantes abîmées ou devenues illisibles doivent être remplacées. Demander de nouvelles étiquettes à son centre d'assistance agréé.

3.3 ÉTIQUETTE D'IDENTIFICATION PRODUIT

L'étiquette d'identification reprend les données suivantes (Fig. 1):

1. Niveau de puissance sonore
2. Marque de conformité
3. Mois / Année de fabrication
4. Type de machine
5. Numéro de série
6. Nom et adresse du fabricant
7. Code article

Transcrire les données d'identification de la machine dans les espaces prévus à cet effet sur l'étiquette apposée à l'arrière de la couverture.

IMPORTANT Utiliser les données d'identification figurant sur l'étiquette d'identification du produit chaque fois que vous contactez l'atelier autorisé.

IMPORTANT L'exemple de la déclaration de conformité se trouve dans les dernières pages du manuel.

3.4 PRINCIPAUX COMPOSANTS

La machine se compose des principaux éléments suivants, auxquels correspondent les fonctions suivantes (Fig.1):

- A. **Moteur:** il fournit le mouvement à l'organe de coupe par le biais de la tige de transmission et du renvoi d'angle.
 1. Moteur porté à l'épaule
- B. **Tige de transmission:** à l'intérieur, se trouve l'arbre de transmission dont la fonction est de transmettre le mouvement rotatoire au renvoi d'angle.
 1. Tige de transmission flexible
- C. **Renvoi d'angle:** partie finale de la tige de transmission qui transmet le mouvement à l'organe de coupe.
- D. **Organe de coupe:** il s'agit de l'élément chargé de couper la végétation
 1. **Tête à fil:** organe de coupe à fil de nylon
 2. **Lame à 3 pointes:** organe de coupe à disque métallique

3. **Lame à scie** (si permise): organe de coupe à disque métallique circulaire à dents coupantes périphériques.

- E. **Protection de l'organe de coupe:** il s'agit d'une protection de sécurité qui empêche que les objets éventuellement recueillis par l'organe de coupe ne soient éjectés loin de la machine.
- F. **Poignée avant:** de forme semi-circulaire, elle permet de contrôler la machine et elle est munie de la barrière de protection pour la jambe.
- G. **Poignée arrière:** permet de contrôler la machine et elle est munie des commandes principales d'allumage/coupeure/accélération.
- H. **Barrière de protection jambe:** il s'agit d'une protection de sécurité qui prévient le contact involontaire avec l'organe de coupe pendant l'utilisation.
- I. **Guidon:** Poignée en forme de « cornes de bœuf » située dans une position perpendiculaire et asymétrique par

rapport à la tige ; elle permet de contrôler la machine et elle est munie, sur la droite, des commandes principales d'allumage/coupure/accélération.

- J. **Point de fixation (du harnais):** où le harnais est attaché à la machine.
- K. **Harnais:** équipement composé de sangles de tissu qui passent au-dessus des épaules et aide ainsi à soutenir le poids de la machine pendant le travail:
 - 1. une seule sangle
 - 2. deux sangles
 - 3. à dos
- L. **Protection de lame** (pour le transport et le déplacement de la machine): elle protège contre les contacts involontaires de l'organe de coupe qui peuvent provoquer de graves lésions.

4. MONTAGE

IMPORTANT *Les normes de sécurité à suivre sont décrites au chap. 2. Respecter scrupuleusement ces indications pour ne pas s'exposer à de graves risques ou dangers.*

Pour des raisons de stockage et de transport, certains éléments de la machine ne sont pas assemblés directement en usine mais doivent être montés après déballage. Pour leur montage, suivre les consignes suivantes.

 **Le déballage et la fin du montage doivent avoir lieu sur une surface plate et solide, avec un espace suffisant pour la manutention de la machine et des emballages, en utilisant toujours des outils appropriés. Ne pas utiliser la machine avant d'avoir terminé les opérations indiquées à la section « MONTAGE ».**

4.1 COMPOSANTS POUR LE MONTAGE

L'emballage contient les composants pour le montage.

4.1.1 Déballage

1. Ouvrir l'emballage avec attention en veillant à ne pas perdre de composants
2. Consulter la documentation incluse dans la boîte, y compris le présent mode d'emploi.
3. Extraire de la boîte tous les éléments qui ne sont pas montés.
4. Extraire le débroussailleur de la boîte.
5. Éliminer la boîte et les emballages en respectant les réglementations locales.

4.2 MONTAGE DES POIGNÉES

4.2.1 Montage de la poignée avant

1. Placer le support (Fig. 3.A) en introduisant le pivot (Fig. 3.A.1) dans un des trous prévus sur la tige de transmission.
2. Monter la poignée avant munie d'une barrière de protection pour la jambe (Fig. 3.B) au moyen des vis (Fig. 3.C), en veillant à maintenir en position les deux demi-coquilles anti-vibrations (Fig.3.D)
3. Serrer les vis à fond (Fig. 3.C).

4.2.2 Montage du guidon - Type I

1. Dévisser la molette centrale (Fig. 4.A) et enlever le support (Fig. 4.B).
2. Insérer le guidon (Fig. 4.C), en veillant à ce que les commandes se trouvent à droite.
3. Orienter le guidon dans la position de travail la plus confortable et le bloquer avec le support (Fig. 4.B) et la molette (Fig. 4.A).
4. Accrocher la gaine des commandes (Fig. 4.D) au serre-câble prévu à cet effet (Fig. 4.E).

REMARQUE *En desserrant la molette (Fig. 4.A), il est possible de tourner le guidon pour réduire son encombrement au moment de stocker l'outillage.*

4.2.3 Montage du guidon - Type II

1. Dévisser les vis (Fig. 5.A) et enlever le couvercle (Fig. 5.B) du support (Fig. 5.C).
2. Insérer le guidon (Fig. 5.D) dans le logement prévu dans le support (Fig. 5.C), placé sur la tige de transmission (Fig. 5.E), en veillant à ce que les commandes se trouvent à droite.
3. Monter le couvercle (Fig. 5.B) en serrant les vis à fond (Fig. 5.A).
4. Accrocher la gaine (Fig. 5.F) des commandes au serre-câble prévu à cet effet (Fig. 5.G).

4.3 CHOIX DE L'ORGANE DE COUPE ET DE LA PROTECTION SPÉCIFIQUE

 **À chaque organe de coupe doit être associée une protection spécifique, conformément aux indications fournies dans le tableau des données techniques.**

Sélectionner l'organe de coupe le plus adapté

au travail à effectuer, selon ces indications générales :

- **la tête à fil** peut éliminer les hautes herbes et la végétation non ligneuse à proximité de clôtures, murs, fondations, trottoirs, autour des arbres etc., ou bien faire le nettoyage complet d'une surface particulière de jardin;
- **la lame à 3 pointes** est adaptée à la coupe de broussailles et de petits arbustes de 2 cm de diamètre maximum.

- **la lame de scie (si autorisée)** permet la coupe de parties ligneuses et l'abattage d'arbrisseaux.

IMPORTANT *Chaque fois qu'il faut changer l'organe de coupe, démonter tous les éléments de l'organe.*

4.4 MONTAGE DE LA PROTECTION DE L'ORGANE DE COUPE

 **Porter des gants de protection.**

4.4.1 Montage de la protection de l'organe de coupe (tête à fil, lame à 3 pointes)

IMPORTANT *À chaque fois que vous utilisez cette protection, assurez-vous que la plaquette de la tige de transmission (Fig. 6.B, Fig. 6.E) soit montée.*

1. Dévisser les vis (Fig. 6.A).
2. Placer la protection (Fig. 6.C) au niveau des orifices de la plaquette (Fig. 6.B) de la tige de transmission (Fig. 6.D).
3. Placer la protection (Fig. 6.C) en serrant les vis à fond (Fig. 6.A).

REMARQUE *Sur la protection de l'organe de coupe (Fig. 1.E) se trouve le symbole suivant:*

 Il indique le sens de rotation de l'organe de coupe.

4.4.2 Montage de la protection de l'organe de coupe (lame à scie, si permise)

 **Cette protection ne doit pas être utilisée pour les autres organes de coupe.**

1. Retirer les protections éventuellement utilisées pour les autres organes de coupe.
2. Retirer la plaquette de la tige de transmission (Fig. 6.B) et conserver les vis correspondantes (Fig. 6.E).
3. Placer le support de protection pour la lame à scie (Fig. 7.A) sur la tige de transmission (Fig. 7.B), en s'assurant que l'enrouleur (Fig. 7.C) s'insère correctement dans le trou correspondant sur la tige (Fig. 7.D).
4. Fixer le support (Fig. 7.A) en utilisant la vis (Fig. 7.E) et en la serrant à fond.
5. Placer la protection (Fig. 7.F) correspondante aux trous du support.
6. Fixer la protection (Fig. 7.F) en serrant les vis à fond (Fig. 7.G).

4.5 MONTAGE/DÉMONTAGE DE L'ORGANE DE COUPE

 **Porter des gants de protection.**

4.5.1 Montage de la tête à fil

- 1.a **Type I:** Lorsque l'entretoise (Fig. 8.A.1) est bien insérée sur l'arbre, monter la bague interne (Fig. 8.A) et la bague externe (Fig. 8.D) dans le sens indiqué, en s'assurant que les rainures s'accouplent parfaitement avec celles du renvoi d'angle (Fig. 8.B).
- 1.b **Type II:** Lorsque l'entretoise (Fig. 9.A.1) est bien insérée sur l'arbre, monter la bague interne (Fig. 9.A) dans le sens indiqué, en s'assurant que les rainures s'accouplent parfaitement avec celles du renvoi d'angle (Fig. 9.B).
2. Introduire la clé fournie (Fig. 8.C, Fig. 9.C) dans le trou prévu à cet effet de la bague interne (Fig. 8.A, Fig. 9.A) et faire tourner à la main la bague en question en poussant la clé (Fig. 8.C, Fig. 9.C) dans l'orifice prévu du renvoi d'angle (Fig. 8.B, Fig. 9.C), en bloquant ainsi la rotation.

3. Monter la tête à fil (Fig. 8.H, Fig. 9.H) en la vissant dans le sens inverse des aiguilles d'une montre.
4. Retirer la clé (Fig. 8.C, Fig. 9.C) pour rétablir la rotation.

Adaptation de la protection de l'organe de coupe:

5. Monter la protection supplémentaire (Fig. 8.E, Fig. 9.E) en insérant les dispositifs d'accrochage dans les logements respectifs de la protection de l'organe de coupe (Fig. 8.F, Fig. 9.F) et en appuyant jusqu'au dé clic; puis la fixer avec la vis (Fig. 8.G, Fig. 9.G).

IMPORTANT *Lorsqu'on utilise la tête à fil, il faut que la protection supplémentaire soit toujours montée (Fig. 8.E, Fig. 9.E), avec le couteau coupe-fil. (Fig. 33.A).*

4.5.2 Démontage de la tête à fil

1. Introduire la clé fournie (Fig. 8.C, Fig. 9.C) dans le trou prévu à cet effet de la bague interne (Fig. 8.A, Fig. 9.A) et faire tourner à la main la bague en question en poussant la clé (Fig. 8.C, Fig. 9.C) dans l'orifice prévu du renvoi d'angle (Fig. 8.B, Fig. 9.B), en bloquant ainsi la rotation.
2. Retirer la tête à fil (Fig. 8.H, Fig. 9.H) en la dévissant dans le sens des aiguilles d'une montre et en veillant à ne pas ôter l'entretoise (Fig. 8.A.1, Fig. 9.A.1) de l'arbre.

4.5.3 Montage lame à 3 pointes, lame à scie (si permise)

 **Appliquer la protection de la lame.**

1. Lorsque l'entretoise (Fig. 10.A.1, Fig. 11.A.1) est bien insérée sur l'arbre, monter la bague interne (Fig. 10.A, Fig. 11.A) dans le sens indiqué, en s'assurant que les rainures s'accouplent parfaitement avec celles du renvoi d'angle (Fig. 10.B, Fig. 11.B).
2. Monter la lame (Fig. 10.C, Fig. 11.C) et la bague externe (Fig. 10.D, Fig. 11.D) avec la partie plate orientée vers la lame.
3. Introduire la clé fournie (Fig. 10.E, Fig. 11.E) dans le trou prévu à cet effet, faire tourner manuellement la lame (Fig. 10.C, Fig. 11.C) et pousser la clé (Fig. 10.E, Fig. 11.E) dans l'orifice prévu du renvoi d'angle (Fig. 10.B, Fig. 11.B), en bloquant ainsi la rotation.

4. Monter la coupelle (Fig. 10.F, Fig. 11.F) et visser l'écrou (Fig. 10.G, Fig. 11.G) en le serrant à fond dans le sens inverse des aiguilles d'une montre (25 Nm).
5. Retirer la clé (Fig. 10.E, Fig. 11.E) pour rétablir la rotation.

Adaptation de la protection de l'organe de coupe:

6. Monter la protection supplémentaire (Fig. 10.H - si déjà montée), en dévissant la vis (Fig. 10.J) et en décrochant les dispositifs d'accrochage insérés à pression dans la protection de l'organe de coupe (Fig. 10.I).

4.5.4 Démontage lame à 3 pointes, lame à scie (si permise)

 **Appliquer la protection de la lame.**

1. Introduire la clé fournie (Fig. 10.E, Fig. 11.E) dans le trou prévu à cet effet, faire tourner manuellement la lame (Fig. 10.C, Fig. 11.C) et pousser la clé (Fig. 10.E, Fig. 11.E) dans l'orifice prévu du renvoi d'angle (Fig. 10.B, Fig. 11.B), en bloquant ainsi la rotation.
2. Dévisser l'écrou (Fig. 10.G, Fig. 11.G) dans le sens des aiguilles d'une montre et retirer la coupelle (Fig. 10.F, Fig. 11.F).
3. Ôter la bague externe (Fig. 10.D, Fig. 11.D), donc retirer la lame (Fig. 10.C, Fig. 11.C) et la bague interne (Fig. 10.A, Fig. 11.A), en veillant à ne pas ôter l'entretoise (Fig. 10.A.1, Fig. 11.A.1) de l'arbre.

4.6 MONTAGE DE LA TIGE DE TRANSMISSION (MODÈLES AVEC TIGE SÉPARABLE)

1. Extraire le loquet d'arrêt (Fig. 12.A) et pousser la partie inférieure de la tige (Fig. 12.B) jusqu'à entendre le dé clic du doigt d'arrêt (Fig. 12.A) dans l'orifice (Fig. 12.C) de la tige. L'introduction peut être rendue plus facile en tournant légèrement la partie inférieure (Fig. 12.B) dans les deux sens ; l'introduction complète est confirmée par le doigt d'arrêt (Fig. 12.A) qui doit résulter complètement rentré.
2. Une fois l'introduction terminée, serrer à fond la molette (Fig. 12.D).

4.7 MONTAGE DE LA TIGE DE TRANSMISSION FLEXIBLE

1. Enlever les casques anti-bruit (Fig. 13.A) des deux extrémités de la tige de transmission flexible (Fig. 13.B), en constatant qu'elles sont diverses entre elles.
2. Soulever le goujon (Fig. 14.A) et introduire l'extrémité avec le trou (Fig. 14.B) dans le logement de l'unité motrice (Fig. 14.C), en s'assurant que le trou soit tourné vers le haut.
3. Relâcher le goujon (Fig. 14.A), en ayant soin qu'il s'abaisse tout à fait pour bloquer l'extrémité du tube (Fig. 14.D).
4. Retirer le bouchon de protection (Fig. 15.A) du tuyau saillant (Fig. 15.B) de la poignée arrière (Fig. 15.C)
5. Insérer l'extrémité avec la gorge (Fig. 15.D) dans le tuyau saillant (Fig. 15.B) de la poignée arrière (Fig. 15.C) en la fixant grâce aux vis (Fig. 15.E), en s'assurant qu'elle reste bloquée.
6. Retirer le couvercle du filtre de l'air (par. 8.3).
7. Introduire le registre du câble de l'accélérateur (Fig. 16.A) dans la fente du support et relier le fil (Fig. 17.A) au levier du carburateur (Fig. 17.B).
8. Agir sur l'écrou (Fig. 17.C) afin de mettre sous tension le câble et bloquer le registre sur le support.
9. Relier les deux bornes des câbles (Fig. 18.A) et (Fig. 18.B) aux câbles respectifs de l'unité motrice.
10. Retirer le couvercle du filtre de l'air

5. COMMANDES DE CONTRÔLE

5.1 INTERRUPTEUR DE DÉMARRAGE/ ARRÊT DU MOTEUR

Permet d'arrêter et de mettre en marche le moteur. L'interrupteur a deux positions (Fig. 18.A):



STOP – le moteur s'arrête et ne peut pas se remettre en marche.



START – le moteur peut être mis en marche et en fonction.

5.2 LEVIER DE COMMANDE ACCÉLÉRATEUR

Il permet de régler la vitesse de l'organe de coupe.

L'actionnement du levier de commande accélérateur (Fig. 18.B) n'est possible que si le levier de sécurité accélérateur est enfoncé simultanément (Fig. 18.C).

La vitesse adéquate de travail s'obtient avec le levier de commande accélérateur (Fig. 18.B) en fin de course.

5.3 LEVIER DE SÉCURITÉ ACCÉLÉRATEUR

Le levier de sécurité accélérateur (Fig. 18.C) permet l'actionnement du levier de commande accélérateur (Fig. 18.B).

5.4 BOUTON RÉGULATEUR DE L'ACCÉLÉRATEUR (EN OPTION)

On l'utilise pour allumer le moteur à froid (Fig. 18.D).

5.5 POIGNÉE DE DÉMARRAGE MANUEL

Permet le démarrage manuel du moteur (Fig. 18.I).

5.6 LEVIER DE COMMANDE DU STARTER (DÉMARREUR)

On l'utilise pour allumer le moteur à froid. La commande du démarreur présente deux positions (Fig. 18.E):



Position A - le démarreur est désactivé (fonctionnement normal et démarrage du moteur à chaud).



Position B - le démarreur est activé (pour le démarrage du moteur à froid).

5.7 TOUCHE DE COMMANDE DU DISPOSITIF D'AMORÇAGE (PRIMER)



Lorsque l'on appuie sur le bouton en caoutchouc du dispositif d'amorçage, du carburant est injecté dans le collecteur d'admission du carburateur, ce qui facilite le démarrage du moteur (Fig. 18.F).

6. UTILISATION DE LA MACHINE

IMPORTANT *Les normes de sécurité à suivre sont décrites au chap. 2. Respecter scrupuleusement ces indications pour ne pas s'exposer à de graves risques ou dangers.*

IMPORTANT *La machine est fournie sans carburant.*

6.1 OPÉRATIONS PRÉLIMINAIRES

Avant d'utiliser la machine :

1. mettre la machine en position horizontale et bien appuyée sur le terrain ;
2. sélectionner l'organe de coupe le plus adapté au travail à effectuer (par. 4.3) ;
3. effectuer l'approvisionnement de carburant. Au sujet des modalités de préparation du mélange, des modalités et des précautions pour faire le plein de carburant (voir par. 7.2 et par. 7.3).
4. porter correctement le harnais (voir par. 6.1.1).

6.1.1 Utilisation des harnais

Les sangles doivent être réglées en fonction de la hauteur et de la corpulence de l'opérateur.

Toujours utiliser un harnais adapté au poids de la machine :

- avec des machines pesant moins de 7,5 kg, il est possible d'utiliser les modèles à une seule sangle ou à deux sangles ;
- avec des machines pesant plus de 7,5 kg, on ne peut utiliser que le modèle à deux sangles.

• Modèle à une seule sangle

Le harnais doit être porté avant d'accrocher la machine à la fixation prévue.

La sangle (Fig. 19.A) doit passer sur l'épaule gauche, vers le flanc droit.

La sangle doit être portée avec :

- l'appui (Fig. 19.A.1), le mousqueton de fixation de la machine (Fig. 19.A.2) et le système de décrochage rapide (Fig. 19.A.3) placés sur le côté droit.

• Modèles à deux sangles

Le harnais doit être porté avant d'accrocher la machine à la fixation prévue.

La sangle (Fig. 19.B) doit être portée avec :

- l'appui (Fig. 19.B.1), le mousqueton de fixation de la machine (Fig. 19.B.2) et le système de décrochage rapide (Fig. 19.B.3) placés sur le côté droit.
- le système de décrochage rapide à l'avant (Fig. 19.B.3) ;
- le croisement des sangles sur le dos de l'opérateur (Fig. 19.B.4) ;
- les boucles correctement fermées (Fig. 19.B.5).

Les sangles doivent être tendues de façon à répartir uniformément la charge sur les épaules.

• Modèles à sac

Le sac doit être endossé après le démarrage de la machine.

Le sac (Fig. 19.C) doit être porté avec :

- les épaulières posées sur les épaules de l'opérateur (Fig. 19.C.1) ;
- les boucles correctement fermées (Fig. 19.C.2).
- le mousqueton de fixation de la machine situé du côté droit (Fig. 19.C.3) ;
- le système de décrochage rapide à l'avant (Fig. 19.C.4) ;

Les sangles doivent être tendues de façon à répartir uniformément la charge sur les épaules.

6.2 CONTRÔLES DE SÉCURITÉ

Exécuter les contrôles suivants de sécurité et vérifier que les résultats correspondent aux indications des tableaux.



Toujours effectuer les contrôles de sécurité avant l'utilisation.

6.2.1 Contrôle général

Objet	Résultat
Poignées (Fig. 1.F, Fig. 1.G, Fig. 1.I)	Propres, sèches, fixées correctement et solidement à la machine.
Protection de l'organe de coupe. (Fig. 1.E)	Adaptée à l'organe de coupe utilisé, fixée correctement et solidement à la machine, non usée/détériorée ou endommagée.
Point de fixation du harnais (Fig. 1.J)	Positionné correctement
Système de décrochage rapide (Fig. 19.A.3, Fig. 19.B.3, Fig. 19.C.4)	Efficace. Doit permettre de libérer rapidement la machine en cas de danger.
Vis sur la machine et sur l'organe de coupe	Bien fixées (non desserrées)
Organe de coupe (Fig. 1.D.1, Fig. 1.D.2, Fig. 1.D.3)	Non endommagé ni usé.
Lame métallique (si montée) (Fig. 1.D.2, Fig. 1.D.3)	Bien aiguisée
Filtre à air (Fig. 29.C, Fig. 30.C, Fig. 31.C)	Propre
Câbles électriques et câble de la bougie	Intacts pour éviter les étincelles.
Capuchon de bougie (Fig. 18.H)	Intact et correctement monté sur la bougie

6.2.2 Test de fonctionnement de la machine

Action	Résultat
Faire démarrer la machine (par. 6.3)	L'organe de coupe (Fig. 1.D.1, Fig. 1.D.2, Fig. 1.D.3) ne doit pas bouger lorsque le moteur est au régime minimum.
Actionner simultanément le levier de commande accélérateur (Fig. 18.B) et le levier de sécurité accélérateur (Fig. 18.C).	Le mouvement des leviers doit être libre, non forcé.
Rêlâcher le levier de commande accélérateur (Fig. 18.B) et le levier de sécurité accélérateur (Fig. 18.C)	Les leviers doivent retourner automatiquement et rapidement à la position neutre et le moteur doit tourner au ralenti.
Appuyer sur le levier de commande accélérateur (Fig. 18.B)	Le levier de commande accélérateur reste bloqué (Fig. 18.B).

Action	Résultat
Activer l'interrupteur de démarrage/arrêt du moteur (Fig. 18.A)	L'interrupteur doit passer facilement d'une position à l'autre.

⚠ *Si l'un des résultats diffère de ce qui est indiqué dans les tableaux suivants, il n'est pas possible d'utiliser la machine ! Remettre la machine à un centre d'assistance pour les contrôles nécessaires et pour sa réparation.*

6.3 DÉMARRAGE

IMPORTANT *Sur la machine est placée une étiquette (Fig. 2) qui résume les phases principales de démarrage. L'étiquette a une fonction de guide rapide et ne substitue pas les procédures décrites ci-dessous.*

Avant de démarrer le moteur :

1. Placer la machine dans une position stable sur le terrain.
2. Retirer la protection de l'organe de coupe (Fig. 1.L)(si utilisée).
3. S'assurer que la lame (Fig. 1.D.2, Fig. 1.D.3)(si utilisée) ne touche pas le terrain ou d'autres objets.

6.3.1 Démarrage à froid

⚠ *Par démarrage à « froid », nous entendons le démarrage effectué 5 minutes au moins après l'arrêt du moteur ou après un ravitaillement de carburant.*

IMPORTANT *Pour éviter toute déformation, la tige de transmission ne doit pas être utilisé comme appui pour la main ou pour le genou pendant le démarrage.*

IMPORTANT *Pour éviter des ruptures, ne pas tirer le câble sur toute sa longueur, ne pas le faire glisser le long du bord de l'orifice du guide câble et relâcher progressivement le bouton, en évitant de le faire rentrer d'une façon incontrôlée*

1. Placer l'interrupteur (Fig. 18.A) en position «1».
2. Embrayer le démarreur, en portant le levier en position «B» (Fig. 18.E).
3. Appuyer sur le bouton de commande du dispositif d'amorçage (Fig. 18.F) 10 fois pour favoriser l'amorçage du carburateur. S'assurer que le doigt recouvre l'orifice lorsque l'on appuie sur la commande.
4. **seulement pour les modèles avec régulateur de l'accélérateur :** Actionner simultanément le levier de commande accélérateur (Fig. 18.B) et le

levier de sécurité accélérateur (Fig. 18.C) et, en les maintenant dans cette position, appuyer sur le bouton régulateur de l'accélérateur (Fig. 18.D); relâcher le levier de façon à ce que le bouton reste appuyé.

5. Tenir fermement la machine sur le terrain, avec une main sur l'ensemble moteur, pour ne pas perdre le contrôle pendant le démarrage (Fig. 20).
6. Tirer lentement le lanceur sur 10-15 cm jusqu'à noter une certaine résistance, puis tirer encore quelques fois jusqu'à remarquer les premières explosions.
7. Désembrayer le démarreur, en portant le levier en position «A» (Fig. 18.E).
8. Tirer à nouveau sur le lanceur, jusqu'à obtenir l'allumage régulier du moteur.
9. Actionner brièvement le levier de commande accélérateur (Fig. 18.B) et amener le moteur au minimum.
10. Laisser tourner le moteur au ralenti pendant 1 minute au moins avant d'utiliser la machine.

IMPORTANT *Si la poignée du câble de démarrage est actionnée plusieurs fois lorsque le starter est activé, le moteur risque de se noyer et de rendre le démarrage difficile. » Si le moteur est noyé (voir par. 14).*

6.3.2 Démarrage à chaud

Pour le démarrage à chaud (immédiatement après l'arrêt du moteur), suivre les points 1 - 2 - 3 - 5 - 7- 8 de la procédure précédente.

6.4 FONCTIONNEMENT

REMARQUE *Avant d'affronter pour la première fois un travail de fauchage, il est recommandé d'acquérir la connaissance nécessaire de la machine et des meilleures techniques de coupe, en faisant des essais pour porter correctement le harnais, empoigner fermement la machine, et effectuer les mouvements requis pour le travail.*

Pour opérer avec la machine, procéder de la façon suivante:

- toujours accrocher la machine au harnais lorsqu'il est porté correctement (voir par. 6.1.1)
- toujours tenir fermement la machine, à deux mains, en tenant l'ensemble moteur sur le côté droit du corps et le groupe de coupe au-dessous de la ligne de la ceinture.

6.4.1 Techniques de travail

6.4.1.a Tête à fil

⚠ Utiliser SEULEMENT des fils de nylon. L'emploi de fils métalliques, fils métalliques plastifiés et/ou non adaptés à la tête peut causer des blessures et des lésions graves.

⚠ Ne pas utiliser la machine pour balayer, en inclinant la tête à fil. La puissance du moteur peut projeter des objets et des petits cailloux jusqu'à 15 mètres ou plus, en causant des dommages ou en provoquant des lésions aux personnes.

a. Coupe en mouvement (Fauchage)

Procéder régulièrement, avec un mouvement en arc similaire au mouvement de la faux traditionnelle, sans incliner la tête à fil pendant l'opération (Fig. 21).

Essayer tout d'abord de couper une petite surface à la juste hauteur, et obtenir ensuite une hauteur de coupe uniforme en maintenant la tête à fil à une distance constante avec le terrain.

Pour les coupes plus difficiles, il peut être utile d'incliner la tête à fil vers la gauche d'environ 30°.

⚠ Ne pas travailler de cette façon s'il existe la possibilité de provoquer la projection d'objets qui pourraient blesser des personnes, des animaux, ou causer des dommages.

b. Coupe de précision (Rognage)

Maintenir la machine légèrement inclinée de façon à ce que la partie inférieure de la tête à fil ne touche pas le terrain et que la ligne de coupe se trouve au niveau du point souhaité, en tenant toujours l'organe de coupe loin de l'opérateur.

c. Coupe à proximité de clôtures / fondations

Approcher lentement la tête à fil des clôtures, piquets, roches, murs, etc., sans frapper avec force (Fig. 22).

Si le fil heurte un obstacle consistant, il peut se casser ou s'user ; s'il reste coincé dans une clôture, il peut se trancher brusquement.

Dans tous les cas, la coupe autour des trottoirs, fondations, murs, etc., peut causer une usure du fil supérieure à la normale.

d. Coupe autour des arbres

Marcher autour de l'arbre de gauche à droite, en approchant lentement des troncs de façon à ne pas heurter le fil

contre l'arbre, et en maintenant la tête à fil légèrement inclinée vers l'avant. (Fig. 23)
Il faut se rappeler que le fil de nylon peut trancher ou endommager les petits arbustes et que le choc du fil de nylon contre le tronc d'arbustes ou d'arbres ayant une écorce tendre peut les endommager gravement.

6.4.1.b **Lame à 3 pointes**

Commencer la coupe par dessus la végétation, en descendant ensuite avec la lame de fauchage de façon à couper les branches en les réduisant en petits morceaux (Fig. 24).

6.4.1.c **Lame à scie (si permise)**

 **Pour l'utilisation, si permise, de la lame à scie, il faut monter toujours la protection spécifique (chap. 4.2). La lame doit toujours être bien affûtée afin de réduire le risque de rebond.**

 **Dans le cas d'abattage de petits arbres, prévoir la direction de la chute de l'arbre coupé, en évaluant aussi la direction du vent.**

Pour obtenir un bon résultat dans l'abattage de petits arbres, il est nécessaire d'effectuer la coupe avec un mouvement rapide vers la branche ou le tronc à couper, avec le moteur à plein régime. Éviter d'utiliser la zone droite de la lame parce que, dans cette zone, le risque de rebond ou d'arrêt de la lame, provoqué par le sens de la rotation, est élevé (Fig. 25).

6.4.2 **Réglage de la longueur du fil de la tête pendant le travail**

Cette machine est équipée d'une tête à relâchement semi-automatique du fil.

La longueur du fil de la tête doit être réglée:

- lorsque le fil se consomme et devient plus court;
- lorsque l'on perçoit une rotation du moteur supérieure à la normale ;
- lorsque l'on remarque une diminution de l'efficacité de coupe.

Pour relâcher du nouveau fil :

- frapper la tête à fil contre le terrain (Fig. 26) lorsque le levier de commande accélérateur est enfoncé en fin de course;
- le fil est relâché automatiquement et le couteau coupe-fil (Fig. 25.A) coupe la longueur en trop.

6.5 CONSEILS D'UTILISATION

Durant l'utilisation, il convient de retirer régulièrement les mauvaises herbes qui entourent la machine, de façon à éviter la surchauffe du moteur (Fig. 1.A), due à l'herbe attrapée sous la protection de l'organe de coupe (Fig. 1.E).

Procéder de la façon décrite ci-après :

- arrêter la machine (par. 6.6);
- démonter le capuchon de la bougie (Fig. 18.H);
- porter des gants de travail ;
- retirer l'herbe attrapée avec un tournevis, pour permettre au moteur de refroidir correctement.

REMARQUE *Durant les 6-8 premières heures de fonctionnement de la machine, éviter d'utiliser le moteur à plein régime.*

6.6 ARRÊT

Pour arrêter la machine:

- Relâcher le levier de commande accélérateur (Fig. 18.B) et laisser tourner le moteur au régime minimum pendant quelques secondes.
- Placer l'interrupteur (Fig. 18.A) en position «O»
- Attendre l'arrêt de l'organe de coupe.

 **Après avoir porté l'accélérateur au ralenti, il faut attendre plusieurs secondes avant que l'organe de coupe ne s'arrête.**

IMPORTANT *Toujours arrêter la machine pendant les déplacements d'une zone de travail à une autre.*

 **Le moteur risque d'être très chaud juste après son extinction. Ne pas toucher. Il y a un danger de brûlures.**

6.7 APRÈS L'UTILISATION

- Détacher le capuchon de la bougie.
- Lorsque l'organe de coupe est à l'arrêt, appliquer la protection de la lame.
- Laisser le moteur refroidir avant de ranger la machine dans un local quelconque.
- Effectuer le nettoyage (par. 7.4).
- Contrôler qu'il n'y ait pas d'éléments desserrés ou endommagés. Le cas échéant, remplacer les composants endommagés et serrer les vis et les boulons éventuellement desserrés.

IMPORTANT Arrêter la machine (par. 6.6), détacher le capuchon de la bougie (Fig. 18.H) et monter la protection à la lame à chaque fois que la machine n'est pas utilisée ou laissée sans surveillance.

7. ENTRETIEN PÉRIODIQUE

7.1 GÉNÉRALITÉS

IMPORTANT Les normes de sécurité à suivre sont décrites au chap. 2. Respecter scrupuleusement ces indications pour ne pas s'exposer à de graves risques ou dangers.

! Avant de commencer toute intervention d'entretien:

- Arrêter la machine ;
- détacher le capuchon de la bougie (Fig. 18.H);
- lorsque l'organe de coupe est à l'arrêt, appliquer la protection de la lame (sauf en cas d'interventions sur la lame);
- laisser le moteur refroidir avant de ranger la machine dans un local quelconque ;
- porter des vêtements appropriés, des gants de sécurité et des lunettes de protection;
- lire les instructions correspondantes;

- Les intervalles et les types d'intervention sont résumés dans le "Tableau opérations d'entretien" (voir chap. 13). Le tableau a pour but de vous aider à maintenir votre machine en conditions d'efficacité et de sécurité. Il rappelle les principales interventions et la périodicité prévue pour chacune d'elles. Effectuer l'action correspondante en fonction de la première échéance qui se produit.
- L'utilisation de pièces de rechange et d'accessoires qui ne sont pas d'origine pourrait avoir des conséquences négatives sur le fonctionnement et sur la sécurité de la machine. Le fabricant décline toute responsabilité en cas de dommages ou de lésions causés par ces produits.
- Les pièces de rechange d'origine sont fournies par les ateliers d'assistance et par les revendeurs agréés.

IMPORTANT Toutes les opérations d'entretien et de réglage non décrites dans ce manuel doivent être exécutées par votre revendeur ou par un centre spécialisé.

7.2 PRÉPARATION DU MÉLANGE

Cette machine est équipée d'un moteur deux temps qui a besoin d'un mélange composé d'essence et d'huile lubrifiante.

IMPORTANT L'utilisation d'essence seule endommage le moteur et entraîne la perte de validité de la garantie.

IMPORTANT N'utiliser que des carburants et des lubrifiants de qualité pour conserver les performances et garantir la durée des organes mécaniques.

7.2.1 Caractéristiques de l'essence

N'utiliser que de l'essence sans plomb (essence verte) avec un indice d'octane non inférieur à 90 N.O.

IMPORTANT L'essence verte a tendance à créer des dépôts dans le conteneur si elle est conservée pendant plus de 2 mois. Utiliser toujours de l'essence fraîche !

7.2.2 Caractéristiques de l'huile

N'utiliser que de l'huile synthétique d'excellente qualité, spéciale pour moteurs deux temps. Après de votre revendeur, vous trouverez des huiles spécialement étudiées pour ce type de moteur, en mesure de garantir une excellente protection. L'utilisation de ces huiles permet la composition d'un mélange à 2,5%, c'est-à-dire composé d'une part d'huile pour 40 parts d'essence.

7.2.3 Préparation et conservation du mélange

Pour la préparation du mélange :

1. Introduire dans un bidon homologué la moitié environ de la quantité d'essence.
2. Ajouter toute l'huile.
3. Introduire le reste de l'essence.
4. Refermer le bouchon et agiter énergiquement.

IMPORTANT Le mélange est sujet à vieillissement. Ne pas préparer des quantités excessives de mélange pour éviter la formation de dépôts.

IMPORTANT Bien identifier et séparer les conteneurs du mélange et de l'essence pour éviter de les confondre au moment de les utiliser.

IMPORTANT Nettoyer régulièrement les conteneurs de l'essence et du mélange pour éliminer les dépôts éventuels.

7.3 RAVITAILLEMENT EN CARBURANT

Avant de faire le plein:

1. Secouer énergiquement le bidon du mélange.
2. Placer la machine à plat, dans une position stable, avec le bouchon du réservoir du mélange vers le haut (Fig. 18.G).

REMARQUE Sur le bouchon du réservoir du mélange (Fig. 18.G) se trouve le symbole suivant:



Réservoir mélange.

3. Nettoyer le bouchon du réservoir et la zone environnante pour éviter d'introduire de la saleté pendant le ravitaillement.
4. Ouvrir lentement le bouchon du réservoir, pour diminuer progressivement la pression.
5. Faire le plein en utilisant un entonnoir, en évitant de remplir le réservoir jusqu'au bord.

7.4 NETTOYAGE DE LA MACHINE ET DU MOTEUR

Toujours nettoyer la machine après son utilisation.

Pour réduire le risque d'incendie:

- débarrasser la machine, et en particulier le moteur, des résidus d'herbe, de feuilles ou d'excès de graisse;
- nettoyer fréquemment les ailettes du cylindre avec de l'air comprimé et dégager la zone du silencieux des restes de sciure, rameaux, feuilles ou autres débris.

Pour éviter que le moteur ne se surchauffe et ne s'abîme, il faut toujours tenir les grilles de l'air de refroidissement bien propres et débarrassées des sciures et des débris.

7.5 ÉCROUS ET VIS DE FIXATION

- Maintenir les écrous et les vis bien serrés, de façon à ce que la machine fonctionne toujours en toute sécurité.
- Contrôler régulièrement que les poignées soient solidement fixées.

8. ENTRETIEN EXTRAORDINAIRE

8.1 LUBRIFICATION DU RENVOI À ANGLE

Lubrifier avec de la graisse à base de lithium. Retirer la vis (Fig. 27.A) et introduire la graisse en faisant tourner manuellement l'arbre jusqu'à ce que la graisse sorte; puis remonter la vis (Fig. 27.A).

8.2 LUBRIFICATION DE L'ARBRE FLEXIBLE

Lubrifier avec de la graisse à base de lithium.

1. Décrocher la tige (Fig. 28.A) du côté du moteur;
2. retirer l'arbre flexible (Fig. 28.B);
3. Appliquer le gras en faisant tourner manuellement l'arbre jusqu'à ce que le gras soit distribué sur toute la surface; ensuite remonter le tout (par. 4.7).

8.3 NETTOYAGE DU FILTRE À AIR

IMPORTANT Le nettoyage du filtre à air est essentiel pour le bon fonctionnement et la durée de la machine. Ne pas travailler sans filtre ou avec un filtre endommagé, pour ne pas provoquer des dommages irréparables au moteur.

Les opérations de nettoyage doivent être effectuées toutes les 15 heures.

Pour nettoyer le filtre :

1. Dévisser la molette (Fig. 29.B, Fig. 30.B), démonter le couvercle (Fig. 29.A, Fig. 30.A) et enlever l'élément filtrant (Fig. 29.C, Fig. 30.C, Fig. 31.C).
- 2.a – Laver l'élément filtrant (Fig. 29.C, Fig. 30.C) à l'eau et au savon. Ne pas utiliser d'essence ni d'autres solvants.
– Laisser sécher le filtre à l'air.
- 2.b – Souffler avec de l'air comprimé du côté intérieur pour enlever poussières et débris (Fig. 31.C).
3. Remonter l'élément filtrant (Fig. 29.C, Fig. 30.C, Fig. 31.C) et le couvercle (Fig. 29.A, Fig. 30.A) en revissant la molette (Fig. 29.B, Fig. 30.B).

8.4 BOUGIE

Démonter et nettoyer régulièrement la bougie en éliminant les dépôts éventuels avec une petite brosse métallique (Fig. 32). Contrôler et rétablir la distance correcte entre les électrodes (Fig. 32).

Remonter la bougie en la serrant à fond avec la clé fournie.

La bougie doit être remplacée par une bougie ayant des caractéristiques identiques dans le cas d'électrodes brûlées ou d'isolant détérioré, et de toute façon toutes les 100 heures de fonctionnement.

8.5 ENTRETIEN DE L'ORGANE DE COUPE

Pendant les interventions sur l'organe de coupe, faire attention car l'organe de coupe peut tourner, même si le câble de la bougie est débranché.

Cette machine prévoit l'emploi d'organes de coupe reportant le code indiqué dans le tableau Données Techniques.

Étant donné l'évolution du produit, les organes de coupe cités dans le tableau Données techniques pourraient être remplacés dans le futur par d'autres organes, ayant des caractéristiques analogues d'interchangeabilité et de sécurité de fonctionnement.

 ***Ne pas toucher l'organe de coupe avant que le câble de la bougie ne soit débranché et que l'organe de coupe ne soit complètement à l'arrêt.***

 ***Porter des gants de protection.***

8.5.1 Affûtage/équilibrage de la lame

 ***Pour des raisons de sécurité, il est opportun que l'affûtage et l'équilibrage soient effectués par un centre spécialisé compétent et disposant des équipements adéquats pour exécuter l'opération sans risquer d'endommager la lame et de la rendre peu fiable durant l'utilisation.***

Les lames à 3 points peuvent être utilisées des deux côtés. Lorsqu'un côté des pointes est usé, il est possible de tourner la lame et d'utiliser l'autre côté des pointes. Lorsque les deux côtés des pointes sont usés, il faut les aiguïser.

 ***La lame à scie n'est pas réversible, elle doit donc être utilisée seulement d'un côté.***

8.5.2 Remplacement de la lame

 ***Il ne faut jamais réparer la lame, mais il est nécessaire de la remplacer dès que l'on note des débuts de rupture ou que la limite d'affûtage est dépassée.***

Pour les opérations de remplacement, voir chap. 4.5.3, chap. 4.5.4.

8.5.3 Remplacement du fil de la tête à fil

Suivre la séquence indiquée sur la (Fig. 34).

8.6 AFFÛTAGE DU COUTEAU COUPE-FIL

1. Retirer le couteau coupe-fil (Fig. 33.A) de la protection (Fig. 33.B), en dévissant les vis (Fig. 33.C).
2. Fixer le couteau coupe-fil (Fig. 33.A) dans un étau et procéder à l'affûtage en utilisant une lime plate et en faisant attention à maintenir l'angle de coupe d'origine.
3. Remonter le couteau coupe-fil (Fig. 33.A) sur la protection (Fig. 33.B).

8.7 RÉGLAGE DU RÉGIME MINIMUM

 ***Si l'organe de coupe tourne lorsque le moteur est au ralenti, il faut contacter votre revendeur pour régler correctement le moteur :***

8.8 CARBURATEUR

Le carburateur est réglé en usine de façon à obtenir les meilleures performances dans toutes les situations d'utilisation, avec une émission réduite de gaz nocifs, conformément aux réglementations en vigueur.

Dans le cas de performances réduites, adressez-vous à votre revendeur pour une vérification de la carburation et du moteur.

9. STOCKAGE

IMPORTANT *Les normes de sécurité à respecter lors des opérations de stockage sont décrites au par. 2.4. Respecter*

scrupuleusement ces indications pour ne pas s'exposer à de graves risques ou dangers.

Lorsque la machine doit être stockée pour une période de plus de 2-3 mois, il faut prendre quelques mesures pour éviter des difficultés au moment de reprendre le travail ou des dommages permanents au moteur. Avant d'entreposer la machine:

1. Vider le réservoir du carburant à l'extérieur et avec le moteur froid.
2. Faire démarrer le moteur et le laisser tourner au ralenti jusqu'à son arrêt, de façon à consommer tout le carburant resté dans le carburateur.
3. Laisser refroidir le moteur.
4. Détacher le capuchon de la bougie (Fig. 18.H)
5. Nettoyer soigneusement la machine.
6. Vérifier que la machine ne soit pas endommagée. Si nécessaire, contacter le centre d'assistance agréé.
7. Stocker la machine:
 - dans un endroit sec
 - à l'abri des intempéries
 - avec la protection de la lame correctement montée
 - dans un endroit inaccessible aux enfants.
 - en s'assurant d'avoir retiré les clés ou les outils utilisés pour l'entretien.

Au moment de remettre la machine en fonction, la préparer comme indiqué au chapitre « 6. Utilisation de la machine ».

10. MANUTENTION ET TRANSPORT

Pour déplacer et transporter la machine, il faut :

- Arrêter la machine.
- Détacher le capuchon de la bougie (Fig. 18.H).
- Porter des gants de travail robustes.
- Lorsque l'organe de coupe est à l'arrêt, appliquer la protection de la lame.
- Saisir la machine uniquement par les poignées et orienter l'organe de coupe dans la direction contraire au sens de la marche.

Pour transporter la machine

avec un véhicule, il faut :

- la positionner de façon à ce qu'elle ne représente aucun danger
- la bloquer solidement au véhicule de transport à l'aide de cordes et de sangles pour éviter son renversement ce qui risquerait de provoquer des dommages et des échappements de carburant.

11. ASSISTANCE ET RÉPARATIONS

Ce manuel fournit toutes les indications nécessaires pour utiliser la machine et pour effectuer correctement l'entretien de base à la charge de l'utilisateur. Toutes les interventions de réglage et d'entretien qui ne sont pas décrites dans ce manuel doivent être exécutées par votre revendeur ou un centre spécialisé disposant des connaissances et des équipements nécessaires pour que le travail soit exécuté correctement, en maintenant le niveau de sécurité et les conditions de la machine d'origine. Les opérations exécutées dans des structures inadéquates ou par des personnes non qualifiées entraînent la caducité de toute forme de garantie que ce soit et de toute obligation ou responsabilité du fabricant.

- Seules les ateliers d'assistance agréés peuvent effectuer les réparations et l'entretien sous garantie.
- Les ateliers d'assistance agréés utilisent exclusivement des pièces de rechange d'origine. Les pièces de rechange et les accessoires d'origine ont été développés spécialement pour les machines.
- Les pièces de rechange et les accessoires non originaux ne sont pas approuvés, leur utilisation entraîne la perte de validité de la garantie.
- Nous conseillons de confier la machine une fois par an à un atelier d'assistance agréé pour l'entretien, l'assistance et le contrôle des dispositifs de sécurité.

12. COUVERTURE DE LA GARANTIE

La garantie couvre tous les défauts des matériaux et de fabrication. L'utilisateur devra suivre attentivement toutes les instructions fournies dans la documentation ci-jointe.

La garantie ne couvre pas les dommages dus à :

- Manque de connaissance des documents d'accompagnement.
- Distraction.
- Emploi et montage impropres ou non autorisés.
- Emploi de pièces de rechange non originales.
- Emploi d'accessoires non fournis ou non approuvés par le fabricant.

La garantie ne couvre pas non plus:

- L'usure normale des consommables comme les organes de coupe, boulons de sécurité.
- L'usure normale.

L'acheteur est protégé par ses propres lois nationales. Les droits de l'acheteur prévus par ses propres lois nationales ne sont aucunement limités par la présente garantie.

13. TABLEAU DES OPÉRATIONS D'ENTRETIEN

Intervention	Périodicité		Paragraphe
	Première fois	Ensuite tous les	
MACHINE			
Contrôle de toutes les fixations	-	Avant chaque utilisation	7.5
Contrôles de sécurité / Vérification des commandes	-	Avant chaque utilisation	6.2
Nettoyage général et contrôle	-	À la fin de chaque utilisation	7.4
Lubrification du renvoi à angle	-	15 heures	8.1
Lubrification de l'arbre flexible	-	15 heures	8.2
MOTEUR			
Contrôle/apPOINT du niveau de carburant	-	Avant chaque utilisation	7.3.
Nettoyage général et contrôle	-	À la fin de chaque utilisation	7.4
Nettoyage du filtre à air	-	15 heures / après chaque saison	8.3
Nettoyage de la bougie	-	15 heures / après chaque saison	8.4
Remplacement de la bougie	-	100 heures / après chaque saison	8.4

14. IDENTIFICATION DES ANOMALIES

PROBLÈME	CAUSE PROBABLE	SOLUTION
1. Le moteur ne démarre pas et ne reste pas en mouvement	Procédure de démarrage incorrecte.	Suivre les instructions (voir chap. 6.3)
	Bougie sale ou distance entre les électrodes incorrecte	Contrôler la bougie (voir par. 8.4).
	Filtre à air encrassé	Nettoyer et/ou remplacer le filtre (voir par. 8.3).
	Problèmes de carburation	Contactez le centre d'assistance agréé.
2. Le moteur démarre mais sa puissance est réduite.	Filtre à air encrassé	Nettoyer et/ou remplacer le filtre (voir par. 8.3).
	Problèmes de carburation	Contactez le centre d'assistance agréé.
3. Le moteur a un fonctionnement irrégulier ou n'a pas de puissance lorsqu'il est sous charge	Bougie sale ou distance entre les électrodes incorrecte	Contrôler la bougie (voir par. 8.4).
	Problèmes de carburation	Contactez le centre d'assistance agréé.
4. Le moteur fait un bruit excessif	Composition erronée du mélange	Préparer le mélange selon les instructions (voir par. 7.2)
	Problèmes de carburation	Contactez le centre d'assistance agréé.
5. Moteur noyé	La poignée de démarrage a été actionnée à plusieurs reprises avec le starter activé,	Démonter la bougie (Fig. 32) et tirer doucement la poignée du lanceur (Fig. 18.1) afin d'éliminer l'excédent de carburant; donc essuyer les électrodes de la bougie et les remonter sur le moteur.
6. L'organe de coupe tourne avec le moteur au minimum	Réglage erroné de la carburation	Contactez le centre d'assistance agréé.

Si les anomalies persistent après avoir appliqué les solutions décrites ci-dessus, contacter le revendeur.

PROBLÈME	CAUSE PROBABLE	SOLUTION
7. La machine commence à vibrer de manière anormale	Pièces endommagées ou desserrées.	Arrêter le moteur et débrancher le câble de la bougie (Fig. 18.H). Vérifier les éventuels dommages. Contrôler s'il y a des pièces desserrées et les serrer. Les contrôles, remplacements ou réparations doivent être effectués par un centre d'assistance agréé.
8. La machine a heurté un corps étranger	Pièces endommagées ou desserrées.	Arrêter le moteur et débrancher le câble de la bougie (Fig. 18.H). Vérifier les éventuels dommages. Contrôler s'il y a des pièces desserrées et les serrer. Les contrôles, remplacements ou réparations doivent être effectués par un centre d'assistance agréé.

Si les anomalies persistent après avoir appliqué les solutions décrites ci-dessus, contacter le revendeur.



ÍNDICE

1. GENERALIDADES.....	1
2. NORMAS DE SEGURANÇA.....	2
3. CONHECER A MÁQUINA.....	4
3.1 Descrição da máquina e uso previsto.....	4
3.2 Sinalização de segurança.....	5
3.3 Etiqueta de identificação do produto.....	6
3.4 Componentes principais.....	6
4. MONTAGEM.....	6
4.1 Componentes para a montagem.....	7
4.2 Montagem das pegas.....	7
4.3 Escolha do dispositivo de corte e da proteção específica.....	7
4.4 Montagem da proteção do dispositivo de corte.....	7
4.5 Montagem/desmontagem do dispositivo de corte.....	8
4.6 Montagem do tubo de transmissão (modelos com haste separável).....	9
4.7 Montagem do tubo de transmissão flexível.....	9
5. COMANDOS DE CONTROLO.....	10
5.1 Interruptor de arranque/paragem do motor.....	10
5.2 Alavanca de comando do acelerador.....	10
5.3 Alavanca de segurança do acelerador.....	10
5.4 Botão do parcializador do acelerador (opcional).....	10
5.5 Pega de arranque manual.....	10
5.6 Alavanca de comando do arrancador (Choke).....	10
5.7 Botão comando do dispositivo de escorvamento (Primer).....	10
6. UTILIZAÇÃO DA MÁQUINA.....	10
6.1 Operações preliminares.....	10
6.2 Verificações de segurança.....	11
6.3 Arranque.....	12
6.4 Trabalho.....	12
6.5 Conselhos para a utilização.....	14
6.6 Paragem.....	14
6.7 Após a utilização.....	14
7. MANUTENÇÃO ORDINÁRIA.....	14
7.1 Generalidades.....	14
7.2 Preparação da mistura.....	15
7.3 Abastecimento do combustível.....	15
7.4 Limpeza da máquina e do motor.....	15
7.5 Porcas e parafusos de fixação.....	15
8. MANUTENÇÃO EXTRAORDINÁRIA.....	16
8.1 Lubrificação da engrenagem angular.....	16
8.2 Lubrificação do eixo flexível.....	16
8.3 Limpeza do filtro de ar.....	16
8.4 Vela.....	16
8.5 Manutenção do dispositivo de corte.....	16
8.6 Afiação da faca de cortar fio.....	17
8.7 Regulação do mínimo.....	17
8.8 Carburador.....	17
9. ARMAZENAMENTO.....	17
10. MOVIMENTAÇÃO E TRANSPORTE.....	17
11. ASSISTÊNCIA E REPARAÇÕES.....	18
12. COBERTURA DA GARANTIA.....	18
13. TABELA DE MANUTENÇÕES.....	18
14. IDENTIFICAÇÃO DE INCONVENIENTES.....	19

1. GENERALIDADES

1.1 COMO LER O MANUAL

No texto do manual de instruções existem alguns parágrafos com informações especiais sobre a segurança ou o funcionamento, que são salientadas de maneira diferente, segundo os critérios a seguir:

NOTA ou **IMPORTANTE** fornece explicações ou outros elementos relativos ao que foi já indicado anteriormente, com o propósito de não danificar a máquina ou causar danos.

O símbolo  evidencia um perigo. A inobservância das advertências acarreta a possibilidade de lesões pessoais ou a terceiros e/ou danos.

Os parágrafos destacados com um quadrado de borda pontilhada cinzenta indicam as características opcionais que não estão presentes em todos os modelos documentados neste manual. Verifique se a característica está presente no seu modelo.

Todas as indicações "frente", "trás", "direita" e "esquerda" referem-se à posição de trabalho do operador.

1.2 REFERÊNCIAS

1.2.1 Figuras

As figuras usadas nestas instruções foram numeradas em 1, 2, 3 e assim por diante. Os componentes indicados nas figuras estão assinalados com as letras A, B, C, e assim por diante. Uma referência ao componente C na figura 2 foi assinalada com a indicação: "Ver Fig. 2.C" ou simplesmente "(Fig. 2.C)". As figuras são indicativas. As peças efetivas podem variar em relação àquelas representadas.

1.2.2 Títulos

O manual foi dividido em capítulos e parágrafos. O título do parágrafo "2.1 Preparação" é um subtítulo de "2. Normas de segurança". As referências a títulos ou parágrafos foram

assinaladas com a abreviatura cap. ou par. e o respetivo número. Exemplo: “cap. 2” ou “par. 2.1”.

2. NORMAS DE SEGURANÇA

2.1 PREPARAÇÃO

 **Familiarize-se com os comandos e com o uso apropriado da máquina. Aprenda a parar rapidamente a máquina. A inobservação dos avisos e das instruções pode causar incêndios e/ou graves ferimentos.**

- Nunca permita que a máquina seja utilizada por crianças ou por pessoas que não tenham conhecimento das instruções. As leis locais podem estabelecer uma idade mínima para o utilizador.
- Nunca use a máquina caso o utilizador se encontre numa situação de cansaço ou de mal-estar, ou caso tenha ingerido medicamentos, drogas, álcool ou substâncias nocivas para os seus reflexos e atenção.
- Lembre-se de que o operador ou o utilizador é responsável por acidentes e imprevistos que possam ocorrer com outras pessoas ou com a sua propriedade. É de responsabilidade do utilizador a avaliação dos potenciais riscos do terreno onde deve trabalhar, bem como tomar todas as precauções necessárias de forma a garantir a sua segurança e a de terceiros, especialmente em declives, terrenos acidentados, escorregadios ou instáveis.
- Caso a máquina seja cedida ou emprestada a outros, certifique-se de que o utilizador tome conhecimento das instruções de uso contidas no presente manual.

2.2 OPERAÇÕES PRELIMINARES

Equipamentos de proteção individual (EPI)

- Use roupas de proteção aderentes equipadas com proteções anticorte, luvas antivibração, capacete, óculos de proteção, máscaras antipoeira, auriculares de proteção auditiva e sapatos anticorte com sola antiderrapante.
- Não use cachecóis, camisas, colares, pulseiras, vestuário com partes soltas e com laços ou gravatas e, para além disso, acessórios pendentes que possam ficar presos na máquina ou em objetos e materiais presentes no local de trabalho.
- Prenda adequadamente os cabelos compridos.

Área de trabalho / Máquina

- Inspeccione cuidadosamente toda a área de trabalho e retire tudo o que poderá ser expelido pela máquina ou danificar o dispositivo de corte/órgãos rotativos (pedras, ramos, fios de ferro, ossos, etc.).

Motores de explosão: combustível



PERIGO! A gasolina e a mistura são altamente inflamáveis.

- Conserve a gasolina e a mistura nos respetivos recipientes homologados para esta utilização, em locais seguros, longe de fontes de calor ou chamas livres.
- Não deixe os recipientes ao alcance de crianças.
- Deixar os recipientes livres de resíduos de erva, folhas ou graxa excessiva
- Não fume durante a preparação da mistura, durante o abastecimento ou o enchimento de combustível e sempre que o combustível for manuseado.
- Abasteça o combustível utilizando um funil, somente ao ar livre.
- Evite inalar os vapores do combustível.
- Não adicionar combustível ou retirar a tampa do reservatório quando o motor está em funcionamento ou ainda quente.
- Abra lentamente a tampa do depósito deixando descarregar gradualmente a pressão interna.
- Não aproxime chamas à boca do tanque para verificar o conteúdo.
- Caso vaze combustível, não ligue o motor, mas afaste a máquina da área na qual vazou e evite criar possibilidade de incêndio até quando o combustível evaporar e os vapores tiverem dissipado.
- Coloque sempre e aperte bem as tampas do tanque e do recipiente do combustível.
- Limpe imediatamente todos os vestígios de combustível que caírem na máquina ou no solo.
- Não efetue o arranque da máquina no local onde foi efetuado o abastecimento. O arranque do motor deve ser efetuado a uma distância de pelo menos 3 metros do lugar onde foi feito o abastecimento de combustível.
- Evite o contato do combustível com as roupas e, caso ocorra, troque-as antes de efetuar o arranque do motor.

2.3 DURANTE A UTILIZAÇÃO



Área de trabalho

- Não acione o motor em lugares fechados, onde podem se acumular os gases perigosos de monóxido de carbono. As operações de

- arranque devem ser efetuadas ao ar livre ou em locais bem arejados! Lembre-se sempre de que os gases de escape são tóxicos.
- Durante o arranque da máquina, não direcione o silenciador e os gases de escape para os materiais inflamáveis.
 - Não utilize a máquina em ambientes com risco de explosão, em presença de líquidos inflamáveis, gás ou poeira. Contatos elétricos ou atritos mecânicos podem gerar faíscas que podem incendiar a poeira ou os vapores.
 - Trabalhe somente à luz do dia ou com uma boa luz artificial e em condições de boa visibilidade.
 - Afaste pessoas, crianças e animais da área de trabalho. É necessário que as crianças sejam supervisionadas por um outro adulto.
 - Verifique que outras pessoas fiquem no mínimo a 15 metros do raio de acção da máquina ou a pelo menos 30 metros para os decepamentos mais difíceis;
 - Evite, na medida do possível, trabalhar com o solo molhado ou escorregadio ou, de qualquer maneira, sobre terrenos muito acidentados ou íngremes que não garantem a estabilidade do operador durante o trabalho.
 - Preste particular atenção nas irregularidades do terreno (elevações, sulcos), nos declives, nos perigos ocultos e na presença de eventuais obstáculos que possam limitar a visibilidade.
 - Preste muita atenção na proximidade de barrancos, valas ou diques.
 - Trabalhar em sentido transversal ao plano inclinado e nunca no sentido da subida/ descida, tendo muito cuidado com as mudanças de direção, certificando-se do seu ponto de apoio e mantendo-se sempre a jusante do dispositivo de corte
 - Quando utilizar a máquina perto de ruas, preste atenção no trânsito.

Comportamentos

- Durante o trabalho, a máquina deve sempre ser segurada firmemente com as duas mãos, segurando a unidade motriz no lado direito do corpo e o conjunto de corte abaixo da linha da cintura.
- Assuma uma posição parada e estável e mantenha um comportamento prudente.
- Nunca corra, caminhe somente.
- Mantenha sempre a máquina engatada no arnês durante o trabalho.
- Deixe sempre mãos e pés longe do dispositivo de corte, durante o arranque e uso da máquina.
- Atenção: o elemento de corte continua a girar durante alguns segundos, mesmo após o seu desligamento ou após o desligamento do motor.
- Preste atenção nos possíveis arremessos de material provocados pelo dispositivo de corte.

- Preste atenção para não colidir violentamente o dispositivo de corte contra corpos estranhos/ obstáculos. Se o dispositivo de corte encontra um obstáculo/objeto, pode ocorrer um contragolpe (kickback). Este contato pode causar um rapidíssimo impulso na direção inversa, empurrando o dispositivo de corte para cima e na direção do operador. O contragolpe pode provocar a perda de controlo da máquina, com possíveis consequências gravíssimas. Para evitar o contragolpe, adote as precauções adequadas indicadas a seguir:
 - Segure a máquina de modo firme, com as duas mãos, e coloque o seu corpo e os braços numa posição que lhe permita resistir às forças do contragolpe.
 - Não estique os braços muito para cima e não corte acima da linha da cintura.
 - Utilize somente os dispositivos de corte especificados pelo fabricante.
 - Siga as instruções do fabricante relativas à manutenção do dispositivo de corte.
- Preste atenção contra lesões decorrentes de qualquer dispositivo predisposto para o corte do comprimento do fio.
- Atenção: o elemento de corte continua a rodar também depois do desligamento do motor.
- Não tocar as peças do motor que aquecem durante o uso. Risco de queimaduras.
- Para evitar o risco de incêndio, não deixe a máquina com o motor quente entre as folhas, a relva seca ou outro material inflamável.
-  Em caso de rupturas ou acidentes durante o trabalho, pare imediatamente o motor e afaste a máquina para não provocar outros danos. Em caso de acidentes com lesões pessoais ou a terceiros, adote imediatamente os procedimentos de primeiros socorros mais adequados ao caso e procure um Atendimento Médico para os tratamentos necessários. Remova cuidadosamente eventuais detritos que possam causar danos ou lesões a pessoas ou animais caso permaneçam sem vigilância.
-  O nível de ruído e de vibrações indicado nas presentes instruções são valores máximos de utilização da máquina. O uso de um elemento de corte não balanceado, a velocidade excessiva de movimento, a falta de manutenção influenciam de modo significativo as emissões sonoras e as vibrações. Consequentemente, é necessário adotar medidas preventivas capazes de eliminar possíveis danos devidos a um ruído elevado e aos esforços por vibrações. Efetue a manutenção da máquina, use protetores de ouvido antirruído e faça pausas durante o trabalho.

-  A exposição prolongada às vibrações pode causar lesões e problemas neurovasculares (conhecidos também como «fenómeno de Raynaud» ou «síndrome da mão roxa») sobretudo para quem sofre de problemas circulatórios. Os sintomas podem ser relacionados às mãos, aos pulsos e aos dedos e manifestam-se com a perda de sensibilidade, torpor, coceira, dor, descoloração ou alterações estruturais da pele. Esses efeitos podem ser ampliados pelas baixas temperaturas ambientais e/ou por uma garra excessiva nas pegas. Ao surgir tais sintomas, é necessário reduzir o tempo de utilização da máquina e consultar um médico.

Limitações à utilização

- A máquina não deve ser utilizada por pessoas que não sejam capazes de segurá-la firmemente com as duas mãos e/ou de ficar estavelmente em equilíbrio sobre as pernas durante o trabalho.
- Nunca utilize a máquina com as proteções danificadas, ausentes ou posicionadas incorretamente.
- Não alterar as regulações do motor, nem levá-lo a velocidades excessivas. Se o motor é levado a funcionar a um número excessivo de rotações, o risco de lesões pessoais aumenta.
- Não submeta a máquina a esforços excessivos e não use uma máquina pequena para executar trabalhos pesados. O uso de uma máquina adequada reduz os riscos e melhora a qualidade do trabalho.

2.4 MANUTENÇÃO, ARMAZENAMENTO E TRANSPORTE

Uma manutenção regular e um correto armazenamento preserva a segurança da máquina e o nível do seu desempenho.

 **Nunca utilize a máquina com peças gastas ou danificadas. As peças danificadas ou deterioradas devem ser substituídas e nunca deverão ser reparadas. Use somente peças sobressalentes originais: o uso de peças sobressalentes não originais e/ou montadas de forma incorreta compromete a segurança da máquina, pode causar acidentes ou lesões pessoais e exime o Fabricante de qualquer obrigação ou responsabilidade.**

Manutenção

- Para reduzir o perigo de incêndio, verifique regularmente se não há vazamento de óleo e/ou de combustível.
- Durante as operações de regulação da máquina, preste atenção para evitar que

os dedos fiquem presos entre o dispositivo de corte e as partes fixas da máquina.

Armazenamento

- Não coloque a máquina com combustível no reservatório num local onde os vapores do combustível possam atingir uma chama, uma centelha ou uma fonte forte de calor.
- Para reduzir o risco de incêndio, não deixe recipientes com os materiais residuais no interior de um local.

2.5 PROTEÇÃO DO MEIO AMBIENTE

A proteção do ambiente deve ser um aspecto importante e prioritário no uso da máquina, para o benefício da convivência civil e do ambiente no qual vivemos.

- Evite ser um elemento de incômodo para com a vizinhança. Utilize a máquina somente em horários razoáveis (nem muito cedo pela manhã, nem tarde da noite quando as pessoas poderão se sentir incomodadas).
- Seguir escrupulosamente as normas locais para a eliminação das embalagens, óleos, combustível, filtros, peças deterioradas ou qualquer elemento de forte impacto ambiental; estes resíduos não devem ser lançados no lixo, mas devem ser separados e entregues aos respetivos centros de recolha, que procederão à reciclagem dos materiais.
- Siga rigorosamente as normas locais para a eliminação dos materiais residuais.
- No momento da desativação, não abandone a máquina no meio ambiente, mas contate um centro de recolha, em conformidade com as normas locais vigentes.

3. CONHECER A MÁQUINA

3.1 DESCRIÇÃO DA MÁQUINA E USO PREVISTO

Esta máquina é um equipamento de jardinagem e exatamente moto-roçadeira/cortadora de cantos portátil com motor térmico, previsto para uso hobby.

A máquina compõe-se simplesmente de um motor que, mediante um eixo de transmissão localizado num tubo e uma engrenagem angular, aciona um dispositivo de corte configurado em várias tipologias para efetuar várias funções.

O operador é capaz de segurar a máquina com o auxílio de um arnês e pode acionar os

comandos principais mantendo-se sempre à distância de segurança do dispositivo de corte.

3.1.1 Uso previsto

Esta máquina foi projetada e fabricada para:

- o corte da relva e da vegetação não lenhosa, por meio de um fio de nylon localizado num cabeçote porta-fio;
- o corte de relva alta, galhos, ramos e arbustos lenhosos de até 2 cm de diâmetro, com o auxílio de lâminas metálicas ou plásticas;
- o corte de partes lenhosas e o abatimento de árvores de pequenas dimensões (somente com a lâmina de serra, se permitido);
- ser utilizada por um único operador.

3.1.2 Uso inadequado

Qualquer outro uso, não conforme àqueles acima citados, pode ser perigoso e causar danos a pessoas e/ou objetos. Incluem-se no uso inadequado (como, por exemplo, mas não somente):

- utilizar a máquina para varrer;
- acertar sebes ou outros trabalhos nos quais o dispositivo de corte não seja usado ao nível do solo;
- podar árvores;
- usar a máquina com o dispositivo de corte acima da linha de cintura do operador;
- usar a máquina para o corte de materiais de origem não vegetal;
- a utilização de dispositivos de corte diferentes daqueles enumerados na tabela "Dados Técnicos". Perigo de feridas e lesões graves.
- utilizar a máquina por mais de uma pessoa.

IMPORTANTE *O uso inadequado da máquina provoca a invalidação da garantia e isenta o Fabricante de toda e qualquer responsabilidade, competindo ao utilizados os ônus decorrentes de danos ou lesões próprias ou a terceiros.*

3.1.3 Tipologia de utilizador

Esta máquina é destinada para ser usada pelos consumidores, isto é, por operadores não profissionais. É destinada a hobby.

3.2 SINALIZAÇÃO DE SEGURANÇA

Na máquina estão presentes vários símbolos (Fig. 2). A sua função é relembrar ao operador os comportamentos que devem ser seguidos para utilizá-la com a atenção e a cautela necessárias.

Significado dos símbolos:



ATENÇÃO! PERIGO! Esta máquina, caso não seja usada corretamente, pode ser perigosa para si e para terceiros.



ATENÇÃO! Antes de usar esta máquina, leia o manual de instruções.



O operador que utilizar esta máquina, usada em condições normais para um uso diário contínuo, poderá estar exposto a um nível de ruído igual ou superior a 85 dB (A). Use proteções acústicas, óculos e capacete de proteção.



Use luvas e calçado de proteção!.



PERIGO DE ARREMESSO DE MATERIAL! Afaste qualquer pessoa ou animal doméstico a pelo menos 15 m durante a utilização da máquina!.



Velocidade máxima do dispositivo de corte.



Não utilize lâminas de serra circular. **Perigo: O uso de lâminas de serra circular em modelos nos quais não são previstas expõe o utilizador ao perigo de lesões muito graves ou até mesmo mortais.**



ATENÇÃO! A gasolina é inflamável. Deixar arrefecer o motor por pelo menos 2 minutos antes de efetuar o abastecimento.



Atenção ao impulso da lâmina.



ATENÇÃO! - Afastar-se das superfícies quentes.

IMPORTANTE *As etiquetas adesivas danificadas ou ilegíveis devem ser*

substituídas. Solicite as novas etiquetas ao seu centro de assistência autorizado.

3.3 ETIQUETA DE IDENTIFICAÇÃO DO PRODUTO

A etiqueta de identificação contém os seguintes dados (Fig. 1):

1. Nível de potência acústica
2. Marca de conformidade
3. Mês / Ano de fabrico
4. Tipo de máquina
5. Número de matrícula
6. Nome e endereço do fabricante
7. Código do artigo

Transcreva os dados de identificação da máquina nos respetivos espaços da etiqueta que fica no verso da capa.

IMPORTANTE *Utilize os dados de identificação indicados na etiqueta de identificação do produto sempre que contactar a oficina autorizada.*

IMPORTANTE *O exemplo da declaração de conformidade está nas últimas páginas do manual.*

3.4 COMPONENTES PRINCIPAIS

A máquina é constituída pelos seguintes componentes principais, aos quais correspondem as seguintes funções (Fig. 1):

- A. Motor:** fornece o movimento ao dispositivo de corte através do tubo de transmissão e da engrenagem angular.
1. Motor transportado nos ombros
- B. Tubo de transmissão:** no seu interior, encontra-se alojado o eixo de transmissão cuja função é transmitir o movimento rotativo à engrenagem angular.
1. Tubo de transmissão flexível
- C. Engrenagem angular:** parte final do tubo de transmissão que transmite o movimento ao dispositivo de corte.
- D. Dispositivo de corte:** é o elemento responsável pelo corte da vegetação.
1. **Cabeçote porta-fio:** dispositivo de corte com filo de nylon
 2. **Lâmina com 3 pontas:** dispositivo de corte com disco metálico.
 3. **Lâmina de serra** (se permitida): dispositivo de corte com disco metálico circular com dentes cortantes periféricos.

- E. Proteção do dispositivo de corte:** é uma proteção de segurança que impede que os objetos porventura recolhidos pelos dispositivos de corte sejam arremessados pela máquina.
- F. Pega dianteira:** de forma semicircular, permite a condução da máquina e é o local onde se encontra a barreira de proteção de perna.
- G. Pega traseira:** permite conduzir a máquina e é o local onde se encontram os principais comandos de ligação/desligamento/aceleração.
- H. Barreira de proteção da perna:** é uma proteção de segurança que previne o contato involuntário com o dispositivo de corte durante o uso.
- I. Guiador:** pega em forma de "chifre de boi" posicionada transversalmente na haste e assimétrica à mesma. Permite a condução da máquina e nela se encontram posicionados, no lado direito, os comandos principais de ligação/desligamento/aceleração.
- J. Ponto de engate (do arnês):** onde o arnês é conectado à máquina.
- K. Arnês:** vestuário constituído por cintos de tecido que, passando por cima dos ombros, ajuda a sustentar o peso da máquina durante o trabalho:
1. correia simples
 2. correia dupla
 3. tipo mochila
- L. Proteção lâmina** (para o transporte e a movimentação da máquina): protege contra os contatos involuntários com o dispositivo de corte, que podem provocar lesões graves.

4. MONTAGEM

IMPORTANTE *As normas de segurança a seguir encontram-se descritas no cap. 2. Respeite escrupulosamente tais indicações para não correr graves riscos ou perigos.*

Por motivos de armazenagem e transporte, alguns dos componentes da máquina não foram montados diretamente na fábrica, mas deverão ser montados após a remoção da embalagem, de acordo com as seguintes instruções.

⚠ A remoção da embalagem e a conclusão da montagem deverão ser efetuadas numa superfície plana e sólida, com espaço suficiente para a movimentação da máquina e das embalagens, utilizando sempre as ferramentas adequadas. Não

utilize a máquina antes de concluir as indicações da seção "MONTAGEM".

4.1 COMPONENTES PARA A MONTAGEM

Na embalagem estão incluídos os componentes para a montagem.

4.1.1 Remoção da embalagem

1. Abra a embalagem com cuidado, prestando atenção para não perder os componentes
2. Consulte a documentação inserida na caixa, incluindo as presentes instruções.
3. Retire da caixa todos os componentes não montados.
4. Retirar a roçadora da caixa.
5. Elimine a caixa e as embalagens no respeito das normas locais.

4.2 MONTAGEM DAS PEGAS

4.2.1 Montagem da pega dianteira

1. Monte a tampa (Fig. 3.A) introduzindo o perno (Fig. 3.A.1) num dos orifícios previstos no tubo de transmissão.
2. Monte a pega dianteira com a barreira de proteção da perna (Fig. 3.B) por meio dos parafusos (Fig. 3.C), prestando atenção para manter na posição as duas semiproteções antivibração (Fig.3.D)
3. Aperte bem os parafusos (Fig. 3.C).

4.2.2 Montagem do guiador - Tipo I

1. Desaparafuse o manípulo central (Fig. 4.A) e remova a tampa (Fig. 4.B).
2. Insira o guiador (Fig. 4.C), tomando o cuidado para que os comandos fiquem à direita.
3. Direcione o guiador na posição de trabalho mais confortável e bloqueie-o por meio da tampa (Fig. 4.B) e o manípulo (Fig. 4.A).
4. Engate o tubo dos comandos (Fig. 4.D) na braçadeira específica (Fig. 4.E).

NOTA *Ao soltar o manípulo (Fig. 4.A), é possível girar o guiador para reduzir a sua dimensão para a armazenagem.*

4.2.3 Montagem do guiador - Tipo II

1. Desaparafuse os parafusos (Fig. 5.A) e remova a tampa (Fig. 5.B) do suporte (Fig. 5.C).
2. Insira o guiador (Fig. 5.D) no alojamento que se encontra no suporte (Fig. 5.C), posicionado no tubo de transmissão (Fig. 5.E), tomando o cuidado para que os comandos fiquem à direita.
3. Monte a tampa (Fig. 5.B) apertando bem os parafusos (Fig. 5.A).
4. Engate o tubo (Fig. 5.F) dos comandos na braçadeira específica (Fig. 5.G).

4.3 ESCOLHA DO DISPOSITIVO DE CORTE E DA PROTEÇÃO ESPECÍFICA

 **A cada dispositivo de corte deve ser associada a proteção específica, como indicado na tabela de Dados Técnicos.**

Selecione o dispositivo de corte mais adequado ao trabalho a ser realizado, segundo as presentes indicações gerais:

- **a cabeça porta-fio** pode eliminar erva alta e vegetação não lenhosa junto a cercas, muros, alicerces, passeios, em redor de árvores, etc. ou para limpar completamente uma área particular do jardim;
- **a lâmina de 3 pontas** é adequada para o corte de moitas e pequenos arbustos até 2 cm de diâmetro.

- **a lâmina de serra (se permitida)** permite o corte de partes lenhosas e o abatimento de árvores de pequenas dimensões.

IMPORTANTE *Sempre que seja necessário alterar o dispositivo de corte, desmontar todos os elementos do dispositivo.*

4.4 MONTAGEM DA PROTEÇÃO DO DISPOSITIVO DE CORTE

 **Use luvas de proteção.**

4.4.1 Montagem da proteção do dispositivo de corte (cabeçote porta-fio, lâmina de 3 pontas)

IMPORTANTE *Sempre que for utilizar esta proteção, certifique-se de que a placa do tubo de transmissão (Fig. 6.B, Fig. 6.E) esteja montada.*

1. Desaparafuse os parafusos (Fig. 6.A).
2. Posicione a proteção (Fig. 6.C) na correspondência dos orifícios da placa (Fig. 6.B) do tubo de transmissão (Fig. 6.D).
3. Fixe a proteção (Fig. 6.C) apertando bem os parafusos (Fig. 6.A).

NOTA Na proteção do dispositivo de corte (Fig. 1.E) encontra-se presente o seguinte símbolo:

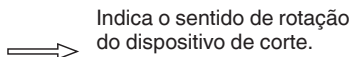

4.4.2 Montagem da proteção do dispositivo de corte (lâmina de serra, se permitida)

⚠ Esta proteção não deve ser usada para os outros dispositivos de corte.

1. Remova as proteções eventualmente utilizadas para os demais dispositivos de corte.
2. Remova a placa do tubo de transmissão (Fig. 6.B) e guarde o respectivo parafuso (Fig. 6.E).
3. Posicione o suporte da proteção para a lâmina de serra (Fig. 7.A), no tubo de transmissão (Fig. 7.B), certificando-se de que o perno (Fig. 7.C) fique inserido corretamente no respectivo orifício no tubo (Fig. 7.D).
4. Fixe o suporte (Fig. 7.A), utilizando o parafuso (Fig. 7.E) e aperte-o muito bem.
5. Posicione a proteção (Fig. 7.F) na correspondência dos orifícios do suporte.
6. Fixe a proteção (Fig. 7.F) apertando bem os parafusos (Fig. 7.G).

4.5 MONTAGEM/DESMONTAGEM DO DISPOSITIVO DE CORTE

⚠ Use luvas de proteção.

4.5.1 Montagem do cabeçote porta-fio

- 1.a** **Tipo I:** Com o distanciador (Fig. 8.A.1) inserido corretamente no eixo, monte a coroa interna (Fig. 8.A) e a coroa externa (Fig. 8.D) no sentido indicado, certificando-se de que os sulcos se

acoplem perfeitamente com aqueles da engrenagem angular (Fig. 8.B).

- 1.b** **Tipo II:** Com o distanciador (Fig. 9.A.1) inserido corretamente no eixo, monte a coroa interna (Fig. 9.A) no sentido indicado, certificando-se de que os sulcos se acoplem perfeitamente com aqueles da engrenagem angular (Fig. 9.B).
2. Insira a chave fornecida (Fig. 8.C, Fig. 9.C) no orifício específico da coroa externa (Fig. 8.A, Fig. 9.A) e faça girar à mão a coroa, empurrando a chave (Fig. 8.C, Fig. 9.C) até inseri-la no orifício da engrenagem angular (Fig. 8.B, Fig. 9.C), bloqueando a rotação.
 3. Monte o cabeçote porta-fio (Fig. 8.H, Fig. 9.H), aparafusando-o em sentido anti-horário.
 4. Remova a chave (Fig. 8.C, Fig. 9.C) para restabelecer a rotação.
- Adequação da proteção do dispositivo de corte:
5. Monte a proteção adicional (Fig. 8.E, Fig. 9.E) inserindo os engates nos respectivos alojamentos da proteção do dispositivo de corte (Fig. 8.F, Fig. 9.F) e pressionando até ouvir o clique. Então, fixe-a por meio do parafuso (Fig. 8.G, Fig. 9.G).

IMPORTANTE Quando se utiliza a cabeça porta-fio, é preciso que esteja sempre montada a proteção adicional (Fig. 8.E, Fig. 9.E), com faca de cortar fio (Fig. 33.A).

4.5.2 Montagem do cabeçote porta-fio

1. Insira a chave fornecida (Fig. 8.C, Fig. 9.C) no orifício específico da coroa externa (Fig. 8.A, Fig. 9.A) e faça girar à mão a coroa, empurrando a chave (Fig. 8.C, Fig. 9.C) até inseri-la no orifício da engrenagem angular (Fig. 8.B, Fig. 9.B), bloqueando a rotação.
2. Remova o cabeçote porta-fio (Fig. 8.H, Fig. 9.H) desaparafusando-o em sentido horário, prestando atenção para não retirar o distanciador (Fig. 8.A.1, Fig. 9.A.1) do eixo.

4.5.3 Montagem da lâmina de 3 pontas, lâmina de serra (se permitida)

⚠ Montar a proteção à lâmina.

1. Com o distanciador (Fig. 10.A.1, Fig. 11.A.1) inserido corretamente no eixo, monte a coroa interna (Fig. 10.A, Fig. 11.A) no sentido indicado, certificando-se de que os sulcos se acoplem perfeitamente com aqueles da engrenagem angular (Fig. 10.B, Fig. 11.B).

2. Monte a lâmina (Fig. 10.C, Fig. 11.C) e a coroa externa (Fig. 10.D, Fig. 11.D) com a parte plana virada para a lâmina.
3. Insira a chave fornecida (Fig. 10.E, Fig. 11.E) no orifício específico, gire a lâmina à mão (Fig. 10.C, Fig. 11.C) e empurre a chave (Fig. 10.E, Fig. 11.E) até inseri-la no orifício da engrenagem angular (Fig. 10.B, Fig. 11.B), bloqueando a rotação.
4. Monte a taça (Fig. 10.F, Fig. 11.F) e aparafuse a porca (Fig. 10.G, Fig. 11.G) inserindo-a até o fundo, no sentido anti-horário (25 Nm).
5. Remova a chave (Fig. 10.E, Fig. 11.E) para restabelecer a rotação.

Adequação da proteção do dispositivo de corte:

6. Remova a proteção adicional (Fig. 10.H - se montada anteriormente), desaparafusando o parafuso (Fig. 10.J) e inserindo os engates na proteção do dispositivo de corte (Fig. 10.I).

4.5.4 Desmontagem da lâmina de 3 pontas, lâmina de serra (se permitida)

Montar a proteção à lâmina.

1. Insira a chave fornecida (Fig. 10.E, Fig. 11.E) no orifício específico, gire a lâmina à mão (Fig. 10.C, Fig. 11.C) e empurre a chave (Fig. 10.E, Fig. 11.E) até inseri-la no orifício da engrenagem angular (Fig. 10.B, Fig. 11.B), bloqueando a rotação.
2. Desaparafuse a porca (Fig. 10.G, Fig. 11.G) em sentido horário e remova a taça externa (Fig. 10.F, Fig. 11.F).
3. Retire a coroa externa (Fig. 10.D, Fig. 11.D), então remova a lâmina (Fig. 10.C, Fig. 11.C) e a coroa interna (Fig. 10.A, Fig. 11.A), prestando atenção para não retirar o distanciador (Fig. 10.A.1, Fig. 11.A.1) do eixo.

4.6 MONTAGEM DO TUBO DE TRANSMISSÃO (MODELOS COM HASTE SEPARÁVEL)

1. Remova o pino de bloqueio (Fig. 12.A) e empurre a parte inferior da haste (Fig. 12.B) até ouvir o clique do pino de bloqueio (Fig. 12.A) no orifício (Fig. 12.C) da haste. A introdução pode ser facilitada utilizando ligeiramente a parte inferior (Fig. 12.B) nos dois sentidos. A introdução completa pode ser percebida pelo pino (Fig. 12.A) que deve estar completamente na posição interna.
2. Concluída a introdução, aperte bem o manípulo (Fig. 12.D).

4.7 MONTAGEM DO TUBO DE TRANSMISSÃO FLEXÍVEL

1. Remova as proteções (Fig. 13.A) das duas extremidades do tubo de transmissão flexível (Fig. 13.B), e verifique que as mesmas são diversas entre si.
2. Levante o perno (Fig. 14.A) e introduza a extremidade com o orifício (Fig. 14.B) no alojamento da unidade motriz (Fig. 14.C), prestando atenção para que o orifício fique virado para cima.
3. Solte o perno (Fig. 14.A), certificando-se que abaixe totalmente para bloquear a extremidade do tubo (Fig. 14.D).
4. Remova a tampa de proteção (Fig. 15.A), do tubo saliente (Fig. 15.B) da pega traseira (Fig. 15.C)
5. Insira a extremidade com a boca (Fig. 15.D) no tubo saliente (Fig. 15.B) da pega traseira (Fig. 15.C) e fixe-a através do parafuso (Fig. 15.E), certificando-se que fique bloqueada.
6. Remova a tampa do filtro do ar (par. 8.3).
7. Insira o registo do cabo do acelerador (Fig. 16.A) no orifício do suporte e conecte o fio (Fig. 17.A) na alavanca do combustível (Fig. 17.B).
8. Atue na porca (Fig. 17.C) para colocar em tensão o cabo e bloquear o registo no suporte.
9. Conecte os dois terminais dos cabos (Fig. 18.A) e (Fig. 18.B) com os cabos correspondentes da unidade motriz.
10. Remonte a tampa do filtro do ar.

5. COMANDOS DE CONTROLO

5.1 INTERRUPTOR DE ARRANQUE/ PARAGEM DO MOTOR

Permite a paragem e o arranque do motor. O interruptor possui duas posições (Fig. 18.A):



STOP - o motor pára e não pode ser ligado.



START - o motor pode ser ligado e colocado em funcionamento.

5.2 ALAVANCA DE COMANDO DO ACELERADOR

Permite regular a velocidade do dispositivo de corte.

O acionamento da alavanca comando do acelerador (Fig. 18.B) somente é possível caso seja pressionada simultaneamente a alavanca de segurança do acelerador (Fig. 18.C).

A velocidade de trabalho correta é obtida com a alavanca de comando do acelerador (Fig. 18.B) até o fim de curso.

5.3 ALAVANCA DE SEGURANÇA DO ACELERADOR

A alavanca de segurança do acelerador (Fig. 18.C) permite o acionamento da alavanca de comando do acelerador (Fig. 18.B).

5.4 BOTÃO DO PARCIALIZADOR DO ACELERADOR (OPCIONAL)

Utiliza-se para o acendimento do motor a frio (Fig. 18.D).

5.5 PEGA DE ARRANQUE MANUAL

Permite o arranque manual do motor (Fig. 18.I).

5.6 ALAVANCA DE COMANDO DO ARRANCADOR (CHOKE)

Utiliza-se para o arranque do motor a frio. O comando choke apresenta duas posições (Fig. 18.E):



Posição A - O choke encontra-se desativado (funcionamento normal e arranque do motor a quente).



Posição B - O choke encontra-se ativado (para o arranque do motor a frio).

5.7 BOTÃO COMANDO DO DISPOSITIVO DE ESCORVAMENTO (PRIMER)



Ao carregar no botão em borracha do dispositivo de escorvamento, é injetado combustível no coletor de aspiração do carburador, facilitando assim o arranque do motor (Fig. 18.F).

6. UTILIZAÇÃO DA MÁQUINA

IMPORTANTE *As normas de segurança a seguir estão descritas no cap. 2. Respeite escrupulosamente tais indicações para não correr graves riscos ou perigos.*

IMPORTANTE *A máquina é fornecida sem combustível.*

6.1 OPERAÇÕES PRELIMINARES

Antes de utilizar a máquina:

1. coloque a máquina na posição horizontal e bem apoiada no terreno;
2. selecione o dispositivo de corte mais adequado ao trabalho a ser realizado (par. 4.3);
3. efetue o abastecimento de combustível. Para as modalidades de preparação da mistura, para as modalidades e precauções no abastecimento de combustível (ver par. 7.2 e par. 7.3).
4. usar corretamente o arnês (ver par. 6.1.1).

6.1.1 Uso dos arneses

As correias devem ser reguladas de acordo com a altura e o corpo do operador.

Use sempre uma amarração apropriada ao peso da máquina:

- com máquinas de peso inferior a 7,5 kg, podem ser utilizados os modelos com correia simples ou dupla;

- com máquinas de peso superior a 7,5 kg, deve ser utilizado somente o modelo com correia dupla.

• Modelos de correia simples

O arnês deve ser utilizado antes de conectar a máquina no engate específico.

A correia (Fig. 19.A) deve passar por cima do ombro esquerdo, para o lado direito.

A correia deve ser usada com:

- o apoio (Fig. 19.A.1), o mosquetão de engate da máquina (Fig. 19.A.2) e o desengate rápido (Fig. 19.A.3) posicionados no lado direito.

• Modelos de correia dupla

O arnês deve ser utilizado antes de conectar a máquina no engate específico.

A correia (Fig. 19.B) deve ser usada com:

- o apoio (Fig. 19.B.1), o mosquetão de engate da máquina (Fig. 19.B.2) e o desengate rápido (Fig. 19.B.3) posicionados no lado direito.
- o desengate rápido na parte frontal (Fig. 19.B.3);
- o cruzamento das correias nas costas do operador (Fig. 19.B.4);
- as fivelas corretamente fechadas (Fig. 19.B.5).

As correias devem estar esticadas de modo a distribuir uniformemente a carga nos ombros.

• Modelos mochila

A mochila deve ser utilizada após a ligação da máquina.

A mochila (Fig. 19.C) deve ser usada com:

- as alças nos ombros do operador (Fig. 19.C.1);
- as fivelas corretamente fechadas (Fig. 19.C.2).
- o mosquetão de engate da máquina posicionado no lado direito (Fig. 19.C.3);
- o desengate rápido na parte frontal (Fig. 19.C.4);

As correias devem estar esticadas de modo a distribuir uniformemente a carga nos ombros.

6.2 VERIFICAÇÕES DE SEGURANÇA

Efetue os seguintes controlos de segurança e verifique se os resultados correspondem às indicações das tabelas.

 **Efetue sempre os controlos de segurança antes da utilização.**

6.2.1 Controlo geral

Objeto	Resultado
Cabos (Fig. 1.F, Fig. 1.G, Fig. 1.I)	Limpas, secas, fixadas corretamente e firmemente na máquina.
Proteção do dispositivo de corte. (Fig. 1.E)	Adequada ao dispositivo de corte utilizado, fixada corretamente e firmemente na máquina, não gasta/deteriorada ou danificada.
Ponto de engate do arnês (Fig. 1.J)	Posicionado corretamente
Desengate rápido (Fig. 19.A.3, Fig. 19.B.3, Fig. 19.C.4)	Eficiente. Deve permitir libertar rapidamente a máquina em caso de perigo.
Parafusos na máquina e no dispositivo de corte	Bem fixados (não soltos)
Dispositivo de corte (Fig. 1.D.1, Fig. 1.D.2, Fig. 1.D.3)	Não danificado ou gasto.
Lâmina metálica (se montada) (Fig. 1.D.2, Fig. 1.D.3)	Bem afiada
Filtro de ar (Fig. 29.C, Fig. 30.C, Fig. 31.C)	Limpo
Cabos elétricos e cabo da vela	Inteiros, para evitar a geração de faíscas.
Capuz da vela (Fig. 18.H)	Inteiro e corretamente montado na vela

6.2.2 Teste de funcionamento da máquina

Ação	Resultado
Ligue a máquina (par. 6.3)	O dispositivo de corte (Fig. 1.D.1, Fig. 1.D.2, Fig. 1.D.3) não deve se movimentar com o motor no regime mínimo.
Acione simultaneamente a alavanca de comando do acelerador (Fig. 18.B) e a alavanca de segurança do acelerador (Fig. 18.C).	As alavancas devem ter um movimento livre, não forçado.
Solte a alavanca de comando do acelerador (Fig. 18.B) e a alavanca de segurança do acelerador (Fig. 18.C)	As alavancas devem voltar automaticamente e rapidamente à posição neutra e o motor deve regressar ao regime mínimo.

Ação	Resultado
Pressione a alavanca de comando do acelerador (Fig. 18.B)	a alavanca de comando do acelerador permanece bloqueada (Fig. 18.B).
Acione o interruptor de arranque/paragem do motor (Fig. 18.A)	O interruptor deve-se deslocar facilmente de uma posição a outra.

⚠ Se qualquer um dos resultados se afasta daquilo que está assinalado nas tabelas que se seguem, não é possível utilizar a máquina! Leve a máquina para um centro de assistência para os controlos necessários e para a reparação.

6.3 ARRANQUE

IMPORTANTE *Na máquina, foi posicionada uma etiqueta (Fig. 2) que resume as principais fases para o arranque. A etiqueta tem a função de guia rápido, e não substitui os procedimentos descritos abaixo.*

Antes de ligar o motor:

1. Assente a máquina em posição estável sobre o terreno.
2. Tire a proteção do dispositivo de corte (Fig. 1.L) (se utilizada).
3. Certifique-se de que a lâmina (Fig. 1.D.2, Fig. 1.D.3)(se usada) não toca o terreno ou outros objetos.

6.3.1 Arranque a frio

⚠ Por arranque a “frio” entende-se o arranque efetuado após pelo menos 5 minutos da paragem do motor ou após o abastecimento de combustível.

IMPORTANTE *para evitar deformações, o tubo de transmissão não deve ser usado como apoio para a mão ou para o joelho durante o arranque.*

IMPORTANTE *Para evitar quebras, não puxe todo o comprimento do cabo, não deixe que o mesmo se arraste ao longo da beirada do furo guia cabo e solte gradualmente o manípulo, evitando de deixá-lo recuar de maneira incontrolada.*

1. Coloque o interruptor (Fig. 18.A) na posição «I».
2. Ative o choke, deixando a alavanca na posição «B» (Fig. 18.E).
3. Carregue no botão de comando do dispositivo de escorvamento (Fig. 18.F) por 10 vezes, para favorecer a entrada em

funcionamento do carburador. Certificar-se de que o orifício esteja coberto pelo dedo quando pressionar o comando.

4. **apenas para os modelos com parcializador do acelerador:** Acione simultaneamente a alavanca de comando do acelerador (Fig. 18.B) e a alavanca de segurança do acelerador (Fig. 18.C) e, mantendo-os nesta posição, pressione o botão parcializador do acelerador (Fig. 18.D). Solte as alavancas para que o botão fique pressionado.
5. Manter firmemente a máquina no terreno, com uma mão na unidade motriz, para não perder o controlo durante o arranque (Fig. 20).
6. Puxe lentamente o manípulo de arranque por 10 - 15 cm, até perceber uma certa resistência e depois puxe novamente, por algumas vezes, até perceber as primeiras explosões.
7. Desative o choke, deixando a alavanca na posição «A» (Fig. 18.E).
8. Puxar de novo o manípulo de arranque, até obter a ligação normal do motor.
9. Acione brevemente a alavanca de comando do acelerador (Fig. 18.B) e coloque o motor no mínimo.
10. Deixe o motor girar no mínimo por pelo menos 1 minuto antes de utilizar a máquina.

IMPORTANTE *Se o manípulo do cabo de arranque é acionado repetidamente com a starter inserido, o motor pode afogar-se e tornar difícil o arranque. “ Em caso de afogamento do motor (ver par. 14).*

6.3.2 Arranque a quente

Para o arranque a quente (imediatamente após a paragem do motor), siga os pontos 1 - 2 - 3 - 5 - 7 - 8 do procedimento anterior.

6.4 TRABALHO

NOTA *Antes de enfrentar pela primeira vez um trabalho de corte, é oportuno adquirir a familiaridade necessária com a máquina e as técnicas de corte mais oportunas, procurando utilizar corretamente os armês, segure firmemente a máquina e efetue os movimentos exigidos pelo trabalho.*

Para operar com a máquina, proceda como descrito a seguir:

- engatar sempre a máquina ao armês corretamente usado (veja par. 6.1.1)
- segurar sempre a máquina firmemente com as duas mãos, mantendo a unidade

motriz no lado direito do corpo e o grupo de corte abaixo da linha da cintura.

6.4.1 Técnicas de trabalho

6.4.1.a Cabeça porta-fio

⚠ Utilize APENAS fios de nylon. A utilização de fios metálicos, fios metálicos plastificados e/ou não adequados ao cabeçote pode causar feridas e lesões graves.

⚠ Não utilizar a máquina para varrer, inclinando a cabeça porta-fio. A potência do motor pode arremessar objetos e pequenas pedras até 15 metros ou mais, causando danos ou provocando lesões em pessoas.

a. Corte em movimento (Ceifa)

Proceda com uma marcha regular, com um movimento em arco semelhante à foice tradicional, sem inclinar o cabeçote porta-fio durante a operação (Fig. 21).

Experimente, primeiramente, cortar à altura justa numa pequena área, para depois obter uma altura de corte uniforme, mantendo a cabeça porta-fio a uma distância constante do solo.

Para os cortes mais complicados, pode ser útil inclinar cerca de 30° para a esquerda o cabeçote porta-fio.

⚠ Não opere deste modo caso exista a possibilidade de provocar o arremesso de objetos que possam lesar pessoas, animais ou causar danos.

b. Corte de precisão (Desbaste)

Mantenha a máquina ligeiramente inclinada de maneira que a parte inferior do cabeçote porta-fio não toque o solo e a linha de corte se encontre no ponto desejado, mantendo sempre o dispositivo de corte longe do operador.

c. Corte na proximidade de cercas / alicerces

Aproxime lentamente o cabeçote porta-fio das cercas, estacas, rochas, muros etc., sem acertar com força (Fig. 22). Se o fio bater num obstáculo consistente pode partir-se ou desgastar-se; se ficar preso numa cerca, pode partir-se bruscamente. Em qualquer caso, o corte ao redor de passeios, alicerces, muros, etc. pode causar um desgaste do fio superior ao normal.

d. Corte ao redor de árvores

Caminhar em redor da árvore da esquerda para a direita, aproximando-se lentamente dos troncos de forma a não fazer bater o fio contra a árvore e mantendo a cabeça porta-fio ligeiramente inclinada para a frente. (Fig. 23) Tenha em mente que o fio de nylon pode cortar ou danificar os pequenos arbustos e que a colisão do fio de nylon contra o tronco de arbustos ou árvores com casca macia pode danificar gravemente a planta.

6.4.1.b Lâmina com 3 pontas

Iniciar o corte por cima da vegetação, descendo depois com a lâmina de ceifar de forma a cortar os ramos, reduzindo-os a pequenos pedaços (Fig. 24).

6.4.1.c Lâmina de serra (se permitida)

⚠ Para o uso, se permitido, da lâmina de serra, é necessário montar sempre a proteção específica (cap. 4.2). A lâmina deve estar sempre bem afiada para reduzir o risco de contragolpe.

⚠ No caso de abatimento de pequenas árvores, preveja a direção de queda da árvore corte, considerando também a direção do vento.

Para obter um bom resultado no abatimento de pequenas árvores, é necessário efetuar o corte com um movimento rápido em direção ao ramo ou ao tronco ao ser cortado, com o motor na rotação máxima. Evite utilizar a zona direita da lâmina, pois nesta zona é elevado o risco de contragolpes ou paragem da lâmina, em razão do sentido de rotação (Fig. 25).

6.4.2 Regulação do comprimento do fio do cabeçote durante o trabalho

Esta máquina foi equipada com um cabeçote de soltura semiautomática do fio.

O comprimento do cabeçote deve ser regulado:

- quando o fio é consumido ou fica muito curto;
- quando se nota uma rotação do motor maior que o normal;
- quando se nota uma diminuição da eficiência de corte.

Para soltar um novo fio:

- bater o cabeçote porta-fio contra o solo (Fig. 26) com a alavanca de comando do acelerador pressionado até ao fim;

- o fio é solto automaticamente e a faca de cortar fio (Fig. 25.A) corta o comprimento em excesso.

6.5 CONSELHOS PARA A UTILIZAÇÃO

Durante o uso, é importante remover periodicamente a relva em torno da máquina, para evitar o superaquecimento do motor (Fig. 1.A), em razão da relva presa debaixo da proteção do dispositivo de corte (Fig. 1.E).

Proceda como será descrito a seguir:

- pare a máquina (par. 6.6);
- soltar o capuz da vela (Fig. 18.H);
- use luvas de trabalho;
- remova a relva presa com uma chave de fenda, para permitir que o motor seja arrefecido corretamente.

NOTA Durante as primeiras 6-8 horas de exercício da máquina, evite utilizar o motor com as rotações no máximo.

6.6 PARAGEM

Para parar a máquina:

- Solte a alavanca de comando do acelerador (Fig. 18.B) e deixe o motor girar no mínimo por alguns segundos.
- Coloque o interruptor (Fig. 18.A) na posição «O».
- Espere a paragem do dispositivo de corte.

⚠ Depois de ter colocado o acelerador no mínimo, são necessários vários segundos antes de o dispositivo de corte parar.

IMPORTANTE Pare sempre a máquina durante os deslocamentos entre áreas de trabalho.

⚠ O motor poderá estar muito quente logo após ser desligado. Não toque no mesmo. Há o perigo de queimaduras.

6.7 APÓS A UTILIZAÇÃO

- Solte o capuz da vela.
- Com o dispositivo de corte parado, coloque a proteção da lâmina.
- Deixe o motor arrefecer antes de colocar a máquina em qualquer ambiente.
- Efetue a limpeza (par. 7.4).

- Verifique se não há componentes soltos ou danificados. Caso seja necessário, substitua os componentes danificados e aperte eventuais parafusos e porcas soltos.

IMPORTANTE Pare a máquina (par. 6.6), solte o capuz da vela (Fig. 18.H) e monte a proteção da lâmina sempre que for necessário deixá-la desacompanhada.

7. MANUTENÇÃO ORDINÁRIA

7.1 GENERALIDADES

IMPORTANTE As normas de segurança a seguir encontram-se descritas no cap. 2. Respeite escrupulosamente tais indicações para não correr graves riscos ou perigos.

⚠ Antes de iniciar qualquer intervenção de manutenção:

- Pare a máquina;
- soltar o capuz da vela (Fig. 18.H);
- com o dispositivo de corte parado, coloque a proteção da lâmina (exceto em caso de intervenções na mesma);
- deixe o motor arrefecer antes de colocar a máquina em qualquer ambiente;
- use vestuário adequado, luvas de trabalho e óculos de proteção;
- leia as respectivas instruções.

- As frequências e os tipos de intervenção estão resumidos na “Tabela de manutenções” (ver cap. 13). A tabela tem o objetivo de ajudá-lo a manter a eficiência e segurança da sua máquina. Nela foram indicadas as principais intervenções e a periodicidade prevista para cada uma delas. Execute a respetiva ação de acordo com o prazo que se verificar.
- A utilização de peças sobressalentes e acessórios não originais poderá exercer efeitos negativos no funcionamento e na segurança da máquina. O fabricante não será responsabilizado em caso de danos ou lesões provocadas por esses produtos.
- As peças sobressalentes originais são fornecidas pelas oficinas de assistência e pelos revendedores autorizados.

IMPORTANTE Todas as operações de manutenção e de regulação não descritas neste manual devem ser realizadas pelo seu Revendedor ou por um Centro especializado.

7.2 PREPARAÇÃO DA MISTURA

Esta máquina é dotada de um motor de dois tempos que requer um combustível composto por gasolina e óleo lubrificante.

IMPORTANTE *O uso de gasolina somente danifica o motor e implica na anulação da garantia.*

IMPORTANTE *Use somente combustíveis e lubrificantes de qualidade para manter o desempenho e garantir a durabilidade dos órgãos mecânicos.*

7.2.1 Características da gasolina

Use somente gasolina sem chumbo (gasolina verde) com número de octano não inferior a 90 N.O.

IMPORTANTE *A gasolina verde tende a criar depósitos no recipiente se for conservada durante mais de 2 meses. Utilize sempre gasolina fresca!*

7.2.2 Características do óleo

Utilize somente óleo sintético de ótima qualidade, específico para motores de dois tempos. Junto ao seu Revendedor estão disponíveis óleos estudados especificamente para este tipo de motor, capazes de garantir uma proteção elevada. O uso destes óleos permite a composição de uma mistura a 2,5%, constituída por 1 parte de óleo a cada 40 partes de gasolina.

7.2.3 Preparação e conservação da mistura

Para a preparação do combustível :

1. Introduza num galão homologado cerca da metade da quantidade de gasolina.
2. Adicione todo o óleo.
3. Introduza o resto da gasolina.
4. Feche a tampa e agite com força.

IMPORTANTE *O combustível está sujeito a envelhecimento. Não prepare quantidades excessivas de mistura para evitar que se formem depósitos.*

IMPORTANTE *Mantenha bem distintos e identificáveis os recipientes do combustível e da gasolina para evitar invertê-los no momento da utilização.*

IMPORTANTE *Limpe periodicamente os recipientes da gasolina e da mistura para remover eventuais depósitos.*

7.3 ABASTECIMENTO DO COMBUSTÍVEL

Antes de executar o abastecimento:

1. Bata com força o galão do combustível.
2. Posicione a máquina sobre uma superfície, num posição estável, com a tampa do tanque de mistura para cima (Fig. 18.G).

NOTA *Na tampa do tanque de mistura (Fig. 18.G) encontra-se presente o seguinte símbolo:*



Tanque do combustível

3. Limpe a tampa do tanque e a zona circunstante para evitar que entre sujidade durante o abastecimento.
4. Abra com cuidado a tampa do tanque para descarregar gradualmente a pressão.
5. Efetue o abastecimento por meio de um funil, evitando encher o tanque até a boca.

7.4 LIMPEZA DA MÁQUINA E DO MOTOR

Limpar sempre a máquina após o uso.

Para reduzir o risco de incêndio:

- mantenha a máquina e retire, sobretudo do motor, os resíduos de relva, folhas ou excesso de graxa;
- limpe com frequência as abas do cilindro com ar comprimido e libere a área do silenciador de serragem, de ramos, folhas ou outros detritos.

Para evitar o sobreaquecimento e danos no motor, as grelhas de aspiração do ar de arrefecimento devem estar sempre mantidas limpas e livres de serradura e detritos.

7.5 PORCAS E PARAFUSOS DE FIXAÇÃO

- Mantenha bem apertados os parafusos e as porcas, para ter certeza de que a máquina esteja sempre em condições seguras de funcionamento.
- Verifique regularmente se as pegas estão bem fixadas.

8. MANUTENÇÃO EXTRAORDINÁRIA

8.1 LUBRIFICAÇÃO DA ENGRENAGEM ANGULAR

Lubrificar com graxa à base de lítio. Retire o parafuso (Fig. 27.A) e insira a graxa fazendo girar manualmente o eixo até a graxa sair. Em seguida, remonte o parafuso (Fig. 27.A).

8.2 LUBRIFICAÇÃO DO EIXO FLEXÍVEL

Lubrificar com graxa à base de lítio.

1. Desengate o tubo (Fig. 28.A) do lado do motor;
2. retire o eixo flexível (Fig. 28.B);
3. aplique graxa, fazendo girar manualmente o eixo até quando a graxa estiver distribuída completamente por toda a superfície. Em seguida, remonte tudo (par. 4.7).

8.3 LIMPEZA DO FILTRO DE AR

IMPORTANTE *A limpeza do filtro de ar é essencial para o bom funcionamento e a durabilidade da máquina. Não trabalhe sem filtro ou com um filtro danificado para não causar danos irreparáveis ao motor.*

A limpeza deve ser efetuada a cada 15 horas de trabalho.

Para limpar o filtro:

1. Desaparafuse o manípulo (Fig. 29.B, Fig. 30.B), desmonte a tampa (Fig. 29.A, Fig. 30.A) e remova o elemento filtrante (Fig. 29.C, Fig. 30.C, Fig. 31.C).

2.a

- Lave o elemento filtrante (Fig. 29.C, Fig. 30.C) com água e sabão. Não use gasolina ou outros solventes.
- Deixe o filtro secar ao ar livre.

2.b

- Sobre com ar comprimido através do lado interno, para remover a poeira e os detritos (Fig. 31.C).
3. Remonte o elemento filtrante (Fig. 29.C, Fig. 30.C, Fig. 31.C) e a tampa (Fig. 29.A, Fig. 30.A), aparafusando o manípulo (Fig. 29.B, Fig. 30.B).

8.4 VELA

Periodicamente, desmonte e limpe a vela removendo eventuais depósitos com uma escovinha metálica (Fig. 32). Controle e restaure a distância correta entre os eléctrodos (Fig. 32).

Remonte a vela apertando-a a fundo com a chave fornecida.

A vela deve ser substituída por uma de características análogas em caso de eléctrodos queimados ou isolante deteriorado e, de qualquer maneira, a cada 100 horas de funcionamento.

8.5 MANUTENÇÃO DO DISPOSITIVO DE CORTE

Durante as intervenções no dispositivo de corte, prestar atenção pois o dispositivo de corte pode se movimentar, mesmo quando o cabo da vela estiver desligado.

Para esta máquina, foi previsto o uso de dispositivos de corte com o código indicado na tabela Dados Técnicos.

Devido à evolução do produto, os dispositivos de corte indicados na tabela Dados Técnicos poderão ser substituídos, no decorrer dos anos, por outros com características semelhantes de intercambiabilidade e segurança de funcionamento.

⚠ Não toque no dispositivo de corte enquanto não for desconectado o cabo da vela e enquanto o dispositivo de corte não estiver completamente parado.

⚠ Use luvas de proteção.

8.5.1 Afiação/Balanceamento da lâmina

⚠ Por razões de segurança, a afiação e o balanceamento devem ser realizados por um Centro especializado, que possui a competência e os equipamentos apropriados para realizar a operação, sem o risco de danificar a lâmina e deixá-la insegura durante a utilização.

As lâminas de 3 pontas são utilizáveis de ambos os lados. Quando um lado das pontas está gasto, é possível girar a lâmina e utilizar o outro lado das pontas.

Quando ambos os lados das pontas estiverem gastos, é preciso fazer a afiação.

! *A lâmina de serra não é reversível e, portanto, não deve ser utilizada somente de um lado.*

8.5.2 Substituição das lâminas

! *A lâmina não deve nunca ser reparada, sendo necessário substituí-la logo que for detectado o início da ruptura ou caso se ultrapasse o limite da afiação.*

Para as operações de substituição, ver cap. 4.5.3, cap. 4.5.4.

8.5.3 Substituição do fio do cabeçote porta-fio

Siga a sequência indicada na (Fig. 34).

8.6 AFIAÇÃO DA FACA DE CORTAR FIO

1. Remova a faca de cortar fio (Fig. 33.A) da proteção (Fig. 33.B), desaparafusando os parafusos (Fig. 33.C).
2. Fixar a faca de cortar fio (Fig. 33.A) num torno e afiar utilizando uma lima chata, tendo o cuidado de manter o ângulo de corte original.
3. Remonte a faca de cortar fio (Fig. 33.A) na proteção (Fig. 33.B).

8.7 REGULAÇÃO DO MÍNIMO

! *Se o dispositivo de corte se movimentar com o motor no mínimo, deve entrar em contato com o seu revendedor para a regulação correta do motor:*

8.8 CARBURADOR

O carburador é regulado na fábrica de modo a obter os rendimentos máximos em qualquer situação de utilização, com a emissão mínima de gases nocivos, no respeito das normas vigentes.

No caso de baixas prestações, contactar o seu revendedor para uma verificação do combustível e do motor.

9. ARMAZENAMENTO

IMPORTANTE *As normas de segurança que deverão ser seguidas durante as operações de armazenamento encontram-se descritas no par. 2.4. Respeite escrupulosamente tais indicações para não correr graves riscos ou perigos.*

Quando a máquina tiver de ser armazenada por um período superior a 2-3 meses, é necessário tomar algumas precauções para evitar dificuldades na retomada do trabalho ou danos permanentes no motor. Antes de guardar a máquina:

1. Esvaziar o reservatório de combustível ao ar livre e com o motor frio.
2. Arranque o motor e mantenha-o em movimento no mínimo até a paragem, de modo a consumir todo o combustível que ficou no carburador.
3. Deixar arrefecer o motor.
4. Solte o capuz da vela (Fig. 18.H)
5. Limpe a máquina cuidadosamente.
6. Verifique se a máquina apresenta algum dano. Se necessário, contate o centro de assistência autorizado.
7. Armazene a máquina:
 - num ambiente seco
 - ao abrigo das intempéries
 - com a proteção da lâmina corretamente montada
 - num local inacessível às crianças.
 - assegurando-se de ter removido chaves ou ferramentas usadas na manutenção.

No momento de recolocar a máquina em funcionamento, prepare a máquina como indicado no capítulo "6. Uso da máquina".

10. MOVIMENTAÇÃO E TRANSPORTE

Quando a máquina for movimentada ou transportada, é necessário:

- Parar a máquina;
- Soltar o capuz da vela (Fig. 18.H).
- Usar luvas de trabalho resistentes.
- Com o dispositivo de corte parado, coloque a proteção da lâmina.
- Pegar a máquina somente pelas pegas e dirigir o dispositivo de corte na direcção contrária ao sentido de marcha.

Quando a máquina for transportada por veículo, é necessário:

- posicioná-la de forma a não constituir perigo para ninguém
- fixá-la firmemente ao meio de transporte por meio de cabos ou correntes para

evitar o basculamento com possível danificação e vazamento de combustível.

11. ASSISTÊNCIA E REPARAÇÕES

Este manual fornece todas as indicações necessárias para a condução da máquina e para uma correta manutenção de base por parte do utilizador. Todas as intervenções de regulação e manutenção não descritas neste manual devem ser efetuadas pelo Revendedor ou por um Centro especializado, que deverá possuir os conhecimentos e os equipamentos necessários para que o trabalho seja corretamente executado, mantendo o grau de segurança e as condições originais da máquina. Operações executadas por estruturas não adequadas ou por pessoas não qualificadas implicam na anulação de qualquer forma de garantia e de qualquer obrigação ou responsabilidade do Fabricante.

- Apenas as oficinas de assistência autorizadas podem efetuar as reparações e a manutenção em garantia.
- As oficinas de assistência autorizadas usam exclusivamente peças sobressalentes originais. As peças sobressalentes e os acessórios originais foram desenvolvidos especificamente para as máquinas.
- As peças sobressalentes e os acessórios não originais não foram aprovados, portanto

- a utilização dessas peças e acessórios não originais acarretam a anulação da garantia.
- Recomenda-se que a máquina seja levada uma vez por ano a uma oficina de assistência autorizada para a manutenção, assistência e controlo dos dispositivos de segurança.

12. COBERTURA DA GARANTIA

A garantia cobre todos os defeitos dos materiais e de fabrico. O utilizador deverá seguir atentamente todas as instruções fornecidas na documentação em anexo.

A garantia não cobre os danos devidos a:

- Falta de familiarização com a documentação de acompanhamento.
 - Desatenção.
 - Uso e montagem indevidos ou não permitidos.
 - Utilização de peças sobressalentes não originais.
 - Utilização de acessórios não fornecidos ou não aprovados pelo fabricante.
- Para além disso, a garantia não cobre:
- O normal desgaste de materiais de consumo como dispositivos de corte, parafusos de segurança.
 - Normal desgaste.

O comprador está protegido pelas suas próprias leis nacionais. Os direitos do comprador previstos pelas leis nacionais do País em que vive não são, de maneira alguma, limitados pela presente garantia.

13. TABELA DE MANUTENÇÕES

Operação	Frequência		Parágrafo
	Primeira vez	Sucessivamente a cada	
MÁQUINA			
Controlo de todas as fixações	-	Antes de cada uso	7.5
Controlos de segurança / Verificação dos comandos	-	Antes de cada uso	6.2
Limpeza geral e controlo	-	No final de cada uso	7.4
Lubrificação da engrenagem angular	-	15 horas	8.1
Lubrificação do eixo flexível	-	15 horas	8.2
MOTOR			
Controlo/abastecimento nível combustível	-	Antes de cada uso	7.3.
Limpeza geral e controlo	-	No final de cada uso	7.4
Limpeza do filtro de ar	-	15 horas / após cada estação	8.3
Limpeza da vela	-	15 horas / após cada estação	8.4
Substituição da vela	-	100 horas / após cada temporada	8.4

14. IDENTIFICAÇÃO DE INCONVENIENTES

INCONVENIENTE	CAUSA PROVÁVEL	SOLUÇÃO
1. O motor não arranca ou não se mantém em movimento	Procedimento de arranque incorreto.	Seguir as instruções (ver cap. 6.3)
	Vela suja ou distância entre os elétrodos incorreta	Verificar a vela (ver par. 8.4).
	Filtro de ar obstruído	Limpar e/ou substituir o filtro (ver par. 8.3).
	Problemas de carburação	Contate o centro de assistência autorizado.
2. O motor arranca mas tem pouca potência.	Filtro de ar obstruído	Limpar e/ou substituir o filtro (ver par. 8.3).
	Problemas de carburação	Contate o centro de assistência autorizado.
3. O motor tem um funcionamento irregular ou não tem potência sob carga	Vela suja ou distância entre os elétrodos incorreta	Verificar a vela (ver par. 8.4).
	Problemas de carburação	Contate o centro de assistência autorizado.
4. O motor emite fumo excessivo	Composição errada da mistura	Prepare a mistura segundo as instruções (ver par. 7.2)
	Problemas de carburação	Contate o centro de assistência autorizado.
5. Afogamento do motor	O manípulo de arranque foi acionado repetidamente com o arrancador inserido.	Desmonte a vela (par. 32) e puxe suavemente o manípulo do cabo de arranque (Fig. 18.I) para eliminar o excesso de combustível. Seque, então, os elétrodos da vela e remonte-a no motor.
6. O dispositivo de corte movimenta-se com o motor no mínimo.	Regulação errada do combustível	Contate o centro de assistência autorizado.
7. A máquina começa a vibrar de maneira anormal	Há partes soltas ou danificadas.	Pare a máquina e retire o cabo da vela (Fig. 18.H.). Verifique eventuais danos. Verifique se há partes soltas e aperte-as. Proceda com as verificações, substituições ou reparações junto de um centro de assistência autorizado.
8. A máquina atingiu um corpo estranho	Há partes soltas ou danificadas.	Pare a máquina e retire o cabo da vela (Fig. 18.H.). Verifique eventuais danos. Verifique se há partes soltas e aperte-as. Proceda com as verificações, substituições ou reparações junto de um centro de assistência autorizado.

Caso os inconvenientes persistam após a execução das soluções descritas, contate o Revendedor.



ОГЛАВЛЕНИЕ

1. ОБЩИЕ СВЕДЕНИЯ	1
2. ПРАВИЛА БЕЗОПАСНОСТИ.....	2
3. ОЗНАКОМЛЕНИЕ С МАШИНОЙ	5
3.1 Описание машины и предусмотренное применение	5
3.2 Знаки безопасности	5
3.3 Идентификационный ярлык изделия	6
3.4 Основные компоненты	6
4. МОНТАЖ.....	7
4.1 Компоненты для монтажа	7
4.2 Монтаж рукояток	7
4.3 Выбор режущего и защитного приспособления	8
4.4 Монтаж защиты режущего приспособления ...	8
4.5 Монтаж/демонтаж режущего приспособления	9
4.6 Монтаж трансмиссионной трубки (модели со съемным валом)	10
4.7 Монтаж гибкой трансмиссионной трубки	10
5. СРЕДСТВА УПРАВЛЕНИЯ	11
5.1 Выключатель включения/выключения двигателя	11
5.2 Рычаг управления дросселем	11
5.3 Предохранительный рычаг дросселя	11
5.4 Кнопка фиксатора дросселя (опция)	11
5.5 Рукоятка ручного запуска	11
5.6 Рычаг управления обогатителем (воздушная заслонка).....	11
5.7 Кнопка управления насосом подкачки топлива (Праимер)	11
6. ЭКСПЛУАТАЦИЯ МАШИНЫ	11
6.1 Подготовительные операции.....	11
6.2 Проверки безопасности	12
6.3 Запуск	13
6.4 Описание работы	14
6.5 Рекомендации по эксплуатации.....	15
6.6 Останов	16
6.7 После работы	16
7. ПЛАНОВОЕ ТЕХНИЧЕСКОЕ ОБСЛУЖИВАНИЕ	16
7.1 Общие сведения.....	16
7.2 Приготовление смеси	16
7.3 Заправка топливом	17
7.4 Очистка машины и двигателя	17
7.5 Крепежные гайки и винты.....	17
8. ВНЕОЧЕРЕДНОЕ ТЕХНИЧЕСКОЕ ОБСЛУЖИВАНИЕ	17
8.1 Смазывание угловой передачи	17
8.2 Смазывание гибкого вала	18
8.3 Очистка воздушного фильтра	18
8.4 Свеча	18
8.5 Обслуживание режущего приспособления ...	18
8.6 Заточка ножа для обрезки корда	19
8.7 Регулировка холостого хода.....	19
8.8 Карбюратор	19
9. ХРАНЕНИЕ.....	19
10. ПЕРЕМЕЩЕНИЕ И ТРАНСПОРТИРОВКА.....	19
11. СЕРВИСНОЕ ОБСЛУЖИВАНИЕ И РЕМОНТ	20
12. УСЛОВИЯ ГАРАНТИИ	20
13. ТАБЛИЦА ТЕХНИЧЕСКОГО ОБСЛУЖИВАНИЯ	20
14. ВЫЯВЛЕНИЕ НЕПОЛАДOK	21

1. ОБЩИЕ СВЕДЕНИЯ

1.1 НАК СЛЕДУЕТ ЧИТАТЬ ЭТО РУКОВОДСТВО

В тексте этого руководства отдельные параграфы, содержащие особенно важную информацию о технике безопасности или принципах работы устройства, выделены следующим образом:

ПРИМЕЧАНИЕ или **ВАЖНО**

содержит уточнения или ссылки на другую ранее упомянутую информацию для предотвращения поломки машины или нанесения ущерба.

Знак  указывает на опасность. Несоблюдение данного предупреждения может привести к получению и нанесению травм и/или нанесению ущерба.

.....
 * Пункты, обрамленные серой пунктирной *
 * рамкой, содержат описание опциональных *
 * характеристик, не присущих всем *
 * моделям, представленным в данном *
 * руководстве. Проверьте, есть ли данная *
 * характеристика в вашей модели. *
 *.....

Все обозначения "передний", "задний", "правый" и "левый" указываются относительно рабочего положения оператора.

1.2 ОБОЗНАЧЕНИЯ

1.2.1 Рисунки

Рисунки в данном руководстве по эксплуатации пронумерованы 1, 2, 3 и так далее.

Компоненты, показанные на рисунках, обозначены буквами А, В, С и так далее. Ссылка на компонент С на рисунке 2 осуществляется при помощи фразы: "См. Рис. 2.С" или просто "(Рис. 2.С)". Изображения на рисунках являются приблизительными. Реальные детали могут отличаться от изображенных.

1.2.2 Названия глав

Данное руководство подразделяется на главы и пункты. Пункт под названием “2.1 Обучение” является подпунктом главы “2. Правила безопасности”. Ссылки на главы и пункты обозначаются сокращением гл. или пункт и соответствующим номером. Пример: “гл. 2” или “пункт 2.1”.

2. ПРАВИЛА БЕЗОПАСНОСТИ

2.1 ОБУЧЕНИЕ

⚠ Ознакомьтесь с органами управления и надлежащим использованием машины. Научитесь быстро останавливать машину. Несоблюдение мер предосторожности и рекомендаций может привести к пожарам и/или серьезным травмам.

- Ни в коем случае не разрешайте пользоваться машиной детям или лицам, недостаточно хорошо знакомым с правилами обращения с ней. Местное законодательство может устанавливать минимальный возраст пользователя.
- Никогда не используйте машину, если пользователь устал, плохо себя чувствует или находится под воздействием лекарств, наркотиков, алкоголя или веществ, снижающих скорость рефлексов и уровень внимания.
- Помните, что оператор или пользователь несет ответственность за несчастные случаи или ущерб, нанесенный другим лицам или их имуществу. Пользователь несет ответственность за оценку потенциальных рисков на участке, на котором он работает, кроме того, он должен принять все меры предосторожности, чтобы обеспечить свою безопасность и безопасность окружающих, в особенности на склонах, неровных, скользких или неустойчивых поверхностях.
- Если вы намерены передать или одолжить машину другим лицам, удостоверьтесь, что они ознакомились с указаниями по эксплуатации, изложенными в настоящем руководстве.

2.2 ПОДГОТОВИТЕЛЬНЫЕ ОПЕРАЦИИ

Средства индивидуальной защиты (СИЗ)

- Надевайте прилегающую защитную одежду с защитой от порезов, противовибрационные перчатки,

каску, защитные очки, пылезащитную маску, наушники для защиты органов слуха и обувь с защитой от порезов и с нескользящей подошвой.

- Не надевайте шарфы, халаты, колье, браслеты, развевающуюся одежду, а также одежду со шнурками и галстуки, а также любые висячие или широкие аксессуары, которые могут застрять в машине или в предметах и материалах, находящихся на рабочем месте.
- Должным образом соберите длинные волосы.

Рабочий участок / Машина

- Внимательно осмотрите рабочий участок и уберите все, что может быть выброшено машиной, либо повредить режущее приспособление/ вращающиеся органы (камни, ветки, проволоку, кости и т.д.).

Двигатели внутреннего сгорания: топливо

- ⚠ ОПАСНОСТЬ!** Бензин и смесь легко воспламеняются.
- Храните бензин и смесь в специально предназначенных для этого канистрах, омологированных для данной цели, в безопасном месте, вдали от источников тепла и открытого пламени.
 - Не оставляйте канистры в пределах досягаемости детей.
 - На канистрах не должно быть остатков травы, листьев или избытка смазки
 - Не курите во время приготовления смеси, во время заправки или доливки топлива, а также вообще при обращении с топливом.
 - Заливайте топливо через воронку, только под открытым небом.
 - Избегайте вдыхания паров топлива.
 - Не добавляйте топливо и не снимайте пробку бака, когда двигатель работает или когда он горячий.
 - Медленно откройте пробку бака, чтобы постепенно сбросить внутреннее давление;
 - Не приближайте пламя к заправочному отверстию бака, чтобы проверить его содержимое.
 - В случае разлива топлива не запускайте двигатель, уберите машину с места разлива топлива и примите меры по предупреждению возгорания до тех пор, пока топливо не испарится и его пары не рассеются.
 - Всегда возвращайте на место и плотно закручивайте пробки бака и канистры с топливом.

- Немедленно уберите все следы топлива, которое пролилось на машину или на землю.
- Не запускайте машину в месте заправки; запуск двигателя необходимо осуществлять на расстоянии не менее, чем 3 метра от места заправки топливом.
- Избегайте контакта топлива с одеждой и, в случае ее загрязнения, переоденьтесь перед запуском двигателя.

2.3 ВО ВРЕМЯ РАБОТЫ

Рабочий участок

- Не включайте двигатель в закрытом пространстве, где может скопиться опасный угарный газ. Запуск должен производиться на улице или в хорошо проветриваемом месте. Не забывайте о том, что выхлопные газы двигателя токсичны.
- Во время запуска машины не направляйте глушитель и, следовательно, выхлопные газы на легковоспламеняющиеся материалы.
- Не используйте машину во взрывоопасной среде, поблизости от горячих жидкостей, газа или пыли. Электрические контакты или механическое трение могут генерировать искры, которые могут привести к возгоранию пыли или паров.
- Работайте только при дневном свете или при хорошем искусственном освещении, в условиях хорошей видимости.
- На рабочем участке не должно быть взрослых людей, детей и животных. Необходимо, чтобы другой взрослый человек смотрел за детьми.
- Удостоверьтесь, что другие люди находятся на расстоянии, по меньшей мере, 15 м от радиуса действия машины или на расстоянии, по меньшей мере, 30 м в случае кошения в тяжелых условиях.
- Избегайте, по возможности, работать на мокрой или скользкой почве, или на любой крутой или неровной поверхности, не обеспечивающей устойчивости оператора во время работы.
- Обращайте особое внимание на неровности почвы (кочки, канавы), на уклон, на скрытые опасности и наличие возможных препятствий, которые могут ограничить видимость.
- Соблюдайте осторожность, работая рядом с обрывами, канавами и берегами водоемов.
- На наклонных участках работайте в поперечном направлении и ни в коем случае не вверх/вниз, будьте особенно внимательны при изменении направления, удостоверьтесь, что у вас имеется собственная точка

опоры, и всегда находитесь позади режущего приспособления.

- Когда вы работаете на машине рядом с проезжей частью, учитывайте потенциальное присутствие транспортных средств.

Правила поведения во время работы

- Во время работы необходимо всегда крепко удерживать машину обеими руками, силовой агрегат должен быть расположен с правой стороны от оператора, а режущее приспособление ниже уровня пояса.
- Примите устойчивое и прочное положение, и соблюдайте осторожность.
- Никогда не работайте бегом, только шагом.
- Во время работы машина должна быть всегда прикреплена к системе подвески
- Всегда держите руки и ноги на расстоянии от режущего приспособления как во время запуска, так и во время работы на машине.
- Внимание: режущий элемент продолжает вращаться в течение нескольких секунд после его выключения или после выключения двигателя
- Помните о том, что режущее приспособление может отбрасывать предметы.
- Следите, чтобы режущее приспособление не сильно ударялось о посторонние предметы/препятствия. Если режущее приспособление ударится о какое-либо препятствие/предмет, может произойти отскок (kickback). Этот контакт может вызвать быстрый рывок в противоположном направлении, и режущее приспособление сначала отскочит вверх, а потом к оператору. Отскок может привести к потере контроля над машиной, что может повлечь за собой опаснейшие последствия. Для предотвращения отскока примите следующие меры предосторожности:
 - Держите машину крепко обеими руками, расположите свое туловище и руки таким образом, чтобы Вы могли противодействовать силе отскока.
 - Не держите руки слишком высоко и не работайте выше уровня пояса.
 - Используйте только режущие приспособления, утвержденные изготовителем.
 - Следуйте указаниям изготовителя по техобслуживанию режущего приспособления.
- Уделять особое внимание риску травм, исходящему от любого устройства, предназначенного для обрезки корда.
- Внимание: режущий элемент продолжает вращаться даже после выключения двигателя.

- Не прикасайтесь к частям двигателя, которые нагреваются во время работы. Риск ожогов.
- Во избежание пожарной опасности, не оставляйте машину с горячим двигателем среди листьев, сухой травы и других легковоспламеняющихся материалов.
- **⚠** В случае поломок или аварий во время работы незамедлительно выключить двигатель и убрать машину, чтобы она не нанесла еще больший ущерб; если произошел несчастный случай и оператор или третьи лица получили травмы, незамедлительно принять меры по помощи пострадавшим, наиболее подходящие в конкретной ситуации, и обратиться в медицинское учреждение для необходимого лечения. Тщательно удалите материал, который может нанести ущерб или травмы людям и животным, которые могут его не заметить.
- **⚠** Значения уровня шума и вибрации, указанные в настоящем руководстве, являются максимальными рабочими значениями машины. Использование несбалансированного режущего элемента, слишком высокая скорость, отсутствие технического обслуживания существенно влияют на уровень шума и вибрацию. Следовательно, необходимо принять профилактические меры для устранения возможного ущерба, вызванного высоким уровнем шума и вибрационными нагрузками; выполнять обслуживание машины, надевать противозумные наушники, делать перерывы во время работы.
- **⚠** Продолжительное воздействие вибрации может нанести ущерб нервно-сосудистой системе (эти состояния известны как “синдром Рейно” или “белой руки”), особенно у людей, страдающих расстройством кровообращения. Симптомы могут проявляться на руках, запястьях и пальцах в виде потери чувствительности, онемения, зуда, боли, бледности и изменения структуры кожи. Эти симптомы могут усилиться под воздействием низкой температуры окружающей среды и/или слишком сильного сжимания рукоятки. При появлении симптомов следует снизить время использования машины и обратиться к врачу.

Ограничения в применении

- Нельзя позволять работать с машиной людям, которые не в состоянии крепко удерживать ее двумя руками и/или

находиться в устойчивом равновесии на ногах во время работы.

- Никогда не пользуйтесь машиной с поврежденными, отсутствующими или неправильно расположенными защитными приспособлениями.
- Не меняйте регулировки двигателя и не перегружайте его. Если двигатель работает в режиме слишком высоких оборотов, риск травм повышается.
- Не подвергайте машину чрезмерным нагрузкам и не используйте маленькую машину для выполнения тяжелой работы; использование подходящей машины снижает риск и повышает качество работы.

2.4 ТЕХНИЧЕСКОЕ ОБСЛУЖИВАНИЕ, ХРАНЕНИЕ И ТРАНСПОРТИРОВКА

Регулярное техническое обслуживание и правильное хранение являются залогом безопасности машины и поддержания ее эксплуатационных качеств.

⚠ Никогда не используйте машину с износившимися или поврежденными частями. Поврежденные и износившиеся детали всегда необходимо заменять, они не подлежат ремонту. Используйте только оригинальные запчасти: использование неоригинальных и/или неправильно установленных запасных частей может снизить уровень безопасности машины, вызвать несчастные случаи или травмы, а также снимает с изготовителя ответственность за эти обстоятельства.

Техническое обслуживание

- Для предотвращения опасности возгорания регулярно удостоверяйтесь в отсутствии утечек масла и/или топлива.
- Во время наладки машины необходимо работать очень внимательно во избежание попадания пальцев в щель между режущим приспособлением и неподвижными узлами машины.

Хранение

- Не ставьте машину с топливом в бачке в помещение, где испарения топлива могут вступить в контакт с пламенем, искрой или источником сильного тепла.
- Для снижения риска пожара не оставляйте контейнеры с отходами в помещении.

2.5 ОХРАНА ОКРУЖАЮЩЕЙ СРЕДЫ

Охрана окружающей среды должна являться существенным и первоочередным аспектом при пользовании машиной,

во благо человеческого общества и окружающей среды, в которой мы живем.

- Старайтесь не беспокоить окружающих. Используйте машину только в разумное время (не рано утром и не поздно вечером, когда вы можете помешать окружающим).
- Строго соблюдайте местные нормы по утилизации упаковок, масел, топлива, фильтров, поврежденных частей или любых элементов со значительным влиянием на окружающую среду; эти отходы не должны выбрасываться с бытовым мусором, а собираться отдельно и передаваться в специальные центры сбора отходов, выполняющие их переработку.
- Строго соблюдайте действующие на местном уровне правила по вывозу отходов.
- После завершения срока службы машины не выбрасывайте ее с бытовым мусором, а обратитесь в центр сбора отходов в соответствии с действующим местным законодательством.

3. ОЗНАКОМЛЕНИЕ С МАШИНОЙ

3.1 ОПИСАНИЕ МАШИНЫ И ПРЕДУСМОТРЕННОЕ ПРИМЕНЕНИЕ

Данная машина является садовым оборудованием, и, в частности, переносным кусторезом/триммером для краев газона с тепловым двигателем, машина предназначена для любительского использования.

Машина состоит из двигателя, который через трансмиссионный вал, заключенный в штангу, и угловую передачу приводит в действие режущее приспособление, имеющее несколько вариантов конфигурации для выполнения различных функций.

Оператор удерживает машину при помощи системы подвески и управляет ей, всегда находясь на безопасном расстоянии от режущего приспособления.

3.1.1 Предусмотренное использование

- Эта машина разработана и изготовлена для:
- кошения травы и недревесной растительности при помощи нейлонового корда, помещенного в триммерную головку
 - для кошения высокой травы, стрижки кустарников, среза ветвей диаметром до 2 см при помощи металлических или пластиковых ножей;

- для резки частей дерева и валки небольших деревьев (только пильчатым ножом, если его использование разрешено);
- Машиной должен управлять только один человек.

3.1.2 Неправильное использование

Любое другое использование, отличное от вышеупомянутого, может создать опасность и причинить ущерб людям и/или имуществу. Входит в понятие неправильного использования (в качестве примера, но не ограничиваясь этими случаями):

- использование машины для уборки территории;
- подравнивать изгородь или выполнять другие работы, при которых режущее приспособление находится не на уровне земли;
- подрезка деревьев;
- использование машины в положении, когда режущее приспособление находится выше пояса оператора;
- использовать машину для резки материалов, не имеющих растительного происхождения;
- применение режущих приспособлений, отличных от указанных в главе "Технические характеристики". Опасность серьезных ран и травм.
- пользование машиной несколькими операторами.

ВАЖНО *Ненадлежащее использование машины влечет за собой утрату силы гарантии и снимает с изготовителя всю ответственность, возлагая на пользователя ответственность за издержки в случае порчи имущества, получения травм или нанесения ущерба третьим лицам.*

3.1.3 Тип пользователя

Данная машина предназначена для широкого потребителя, для непрофессионального применения. Она предназначена для любительского применения.

3.2 ЗНАКИ БЕЗОПАСНОСТИ

На машине имеются различные символы (рис. 2). Они призваны напоминать оператору о необходимости внимательной и осторожной эксплуатации.

Значение символов:

**ВНИМАНИЕ! ОПАСНОСТЬ!**

Данная машина при неправильном использовании может быть опасной для оператора и окружающих.



ВНИМАНИЕ! Прежде, чем пользоваться машиной, прочтите руководство по эксплуатации.



Оператор, работающий на данной машине в нормальных условиях непрерывной работы в течение дня, может быть подвержен воздействию уровня шума, равного или превышающего 85 дБ (А). Использовать защиту для слуха, очки и защитную каску.



Надевать защитные перчатки и обувь!

**ОПАСНОСТЬ ОТБРАСЫВАНИЯ ПРЕДМЕТОВ!**

Люди и домашние животные во время использования машины должны отойти на расстояние, по меньшей мере, в 15 м!



Максимальная скорость режущего приспособления.



Не использовать круглые пильные диски. **Опасность: Использование круглых пильных дисков на моделях, где их использование не предусмотрено, подвергает пользователя риску серьезных травм или даже смертельной опасности.**



ВНИМАНИЕ! Бензин легко воспламеняется. Дайте двигателю остыть в течение хотя бы 2 минут перед заправкой.



Учитывайте толкающее усилие ножа.



ВНИМАНИЕ! - Находитесь на расстоянии от горячих поверхностей.

ВАЖНО Поврежденные или нечитаемые наклейки нуждаются в замене. Закажите новые наклейки в авторизованном сервисном центре.

3.3 ИДЕНТИФИКАЦИОННЫЙ ЯРЛЫК ИЗДЕЛИЯ

На идентификационном ярлыке изделия указана следующая информация (рис. : 1):

1. Уровень звуковой мощности
2. Знак соответствия директиве
3. Месяц / Год изготовления
4. Тип машины
5. Заводской номер
6. Наименование и адрес изготовителя
7. Код изделия

Впишите идентификационные данные машины в специальные поля на ярлыке, помещенном на обратной стороне обложки.

ВАЖНО Указывайте идентификационные данные, указанные на идентификационном ярлыке, каждый раз при обращении в авторизованный сервисный центр.

ВАЖНО Образец декларации соответствия находится на последних страницах руководства.

3.4 ОСНОВНЫЕ КОМПОНЕНТЫ

Машина состоит из следующих основных составных частей, которые выполняют следующие функции (Рис.1):

- A. Двигатель:** обеспечивает движение режущего приспособления через трансмиссионную трубку и угловую передачу.
 1. Переносной двигатель
- B. Трансмиссионная трубка:** внутри нее размещается вал трансмиссии, функцией которого является сообщение вращательного движения угловой передаче.
 1. Гибкая трансмиссионная трубка
- C. Угловая передача:** конечная часть трубки трансмиссии, которая сообщает движение режущему приспособлению.
- D. Режущее приспособление:** это элемент, предназначенный для стрижки растительности
 1. Триммерная головка: режущее приспособление с нейлоновым кордом

2. Нож с 3 лопастями:

режущее приспособление с металлическим диском

3. Пильчатый нож (если он разрешен):

режущее приспособление в виде круглого металлического диска с режущими зубцами по краям.

- Е. Защита режущего приспособления:** это защитное приспособление, которое предотвращает выброс собранных режущим приспособлением предметов на большое расстояние от машины.
- Ф. Передняя рукоятка:** эта рукоятка полукруглой формы позволяет управлять машиной, к ней прикреплено устройство защиты ног.
- Г. Задняя рукоятка:** позволяет управлять машиной, и на ней находятся главные органы управления для включения/выключения/ускорения.
- Н. Барьер для защиты ног:** это предохранительное устройство предотвращает случайный контакт с режущим приспособлением во время использования.
- И. Рукоятка:** рукоятка в форме бычьих рогов, расположенная поперечно валу и асимметричная относительно него; она позволяет управлять машиной, и в ее правой части находятся главные органы управления для включения/выключения/ускорения.
- Ж. Точка крепления (системы подвески):** место прикрепления системы подвески к машине.
- К. Система подвески:** совокупность тканевых ремней, которые надеваются на плечи и помогают удерживать вес машины во время работы.
1. одинарный ремень
 2. двойной ремень
 3. ранцевая
- Л. Защита ножа (для транспортировки и перемещения машины):** защищает от случайного контакта с режущим приспособлением, который может привести к серьезным травмам.

4. МОНТАЖ

ВАЖНО Правила безопасности приведены в гл. 2. Строго соблюдайте указания для предотвращения серьезных рисков и опасности.

В связи со складированием и транспортировкой некоторые составные части машины не собираются непосредственно на заводе, их необходимо собрать после удаления упаковочного материала, согласно следующим указаниям.

⚠ Распаковка и завершение монтажа должны выполняться на твердой и ровной поверхности, где достаточно места для перемещения машины и ее упаковки, необходимо всегда пользоваться соответствующими инструментами. Перед использованием машины необходимо выполнить все указания, изложенные в разделе “МОНТАЖ”.

4.1 КОМПОНЕНТЫ ДЛЯ МОНТАЖА

В упаковке имеются компоненты для монтажа.

4.1.1 Распаковка

1. Вскрываете упаковку осторожно и внимательно, чтобы не потерять компоненты.
2. Ознакомьтесь с документами, лежащими в коробке, в том числе, с данным руководством.
3. Извлеките из коробки все отдельные компоненты.
4. Извлеките кусторез из коробки.
5. Выбросьте коробку и упаковочные материалы в соответствии с местным законодательством.

4.2 МОНТАЖ РУКОЯТКИ

4.2.1 Монтаж передней рукоятки

1. Установите прижимную пластину (Рис. 3.А) вставив штифт (Рис. 3.А.1) в одно из отверстий, предусмотренных на трансмиссионной трубке.
2. Закрепите переднюю рукоятку с барьером для защиты ног (Рис. 3.В) с помощью винтов (Рис. 3.С), следя за тем, чтобы две антивибрационные прокладки (Рис.3.Д) оставались в прежнем положении
3. Затяните до упора винты (Рис. 3.С).

4.2.2 Монтаж рукоятки - Тип I

1. Отвинтите центральный винт (Рис. 4.А) и снимите прижимную пластину (Рис. 4.В).
2. Установите рукоятку (Рис. 4.С), чтобы управление находилось справа.
3. Установите рукоятку в наиболее удобное рабочее положение и заблокируйте его при помощи прижимной пластины (Рис. 4.В) и винта (Рис. 4.А).
4. Прикрепите кабель управления (Рис. 4.Д) к специальному кабельному зажиму (Рис. 4.Е).

ПРИМЕЧАНИЕ Ослабив винт, (Рис. 4.А) можно повернуть рукоятку, чтобы она занимала меньше места во время хранения.

4.2.3 Монтаж рукоятки - Тип II

1. Отвинтите винты (Рис. 5.А) и снимите прижимную пластину (Рис. 5.В) с опоры (Рис. 5.С).
2. Установите рукоятку (Рис. 5.Д) в гнездо опоры (Рис. 5.С), расположенной на трансмиссионной трубке (Рис. 5.Е), чтобы управление находилось справа.
3. Установите прижимную пластину (Рис. 5.В), затянув до упора винты (Рис. 5.А).
4. Прикрепите кабель управления (Рис. 5.Ф) к специальному кабельному зажиму (Рис. 5.Г).

4.3 ВЫБОР РЕЖУЩЕГО И ЗАЩИТНОГО ПРИСПОСОБЛЕНИЯ

 **Каждое режущее приспособление должно иметь соответствующую защиту, как указано в таблице "Технические характеристики".**

Выберите наиболее подходящее режущее приспособление для требуемой работы, руководствуясь следующими общими рекомендациями:

- **Триммерная головка** позволяет убирать высокую траву и недревесную

растительность у оград, стен, фундаментов, тротуаров, вокруг деревьев и т.д. или полностью очистить определенный участок сада;

- **нож с 3 лопастями** предназначен для обрезки ветвей небольших кустарников диаметром до 2 см.

- **пильчатый нож (если его использование разрешено)** позволяет резать части дерева и валить небольшие деревья.

ВАЖНО Каждый раз при замене режущего приспособления необходимо демонтировать все его элементы.

4.4 МОНТАЖ ЗАЩИТЫ РЕЖУЩЕГО ПРИСПОСОБЛЕНИЯ

 **Используйте защитные перчатки.**

4.4.1 Монтаж защиты режущего приспособления (триммерная головка, нож с 3 лопастями)

ВАЖНО Каждый раз при использовании данного защитного устройства удостоверьтесь, что накладка трансмиссионной трубки (Рис. 6.В, Рис. 6.Е) установлена.

1. Отвинтите винты (Рис. 6.А).
2. Расположите защитное устройство (Рис. 6.С) в соответствии с расположением отверстий на пластине (Рис. 6.В) трансмиссионной трубки (Рис. 6.Д).
3. Закрепите защитное устройство (Рис. 6.С) и затяните до упора винты (Рис. 6.А).

ПРИМЕЧАНИЕ На защите режущего приспособления (Рис. 1.Е) имеется следующий символ:

 Он указывает направление вращения режущего приспособления.

4.4.2 Монтаж защиты режущего приспособления (пильчатый нож, если его использование разрешено)

 **Эту защиту нельзя использовать для других режущих приспособлений.**

1. Снять защитные приспособления, которые использовались для других режущих приспособлений.
2. Снимите накладку трансмиссионной трубки (Рис. 6. В) и сохраните соответствующий винт (Рис. 6. Е).
3. Установите опору защиты пильчатого ножа (Рис. 7. А) на трансмиссионную трубку (Рис. 7. В) и убедитесь, что штифт (Рис. 7. С) правильно вошел в соответствующее отверстие на трубке (Рис. 7. D).
4. Закрепите опору (Рис. 7. А), используя винт (Рис. 7. Е) и затяните его до упора.
5. Расположите защитное устройство (Рис. 7. F) в соответствии с отверстиями опоры.
6. Закрепите защитное устройство (Рис. 7. F), затянув до упора винты (Рис. 7. G).

4.5 МОНТАЖ/ДЕМОНТАЖ РЕЖУЩЕГО ПРИСПОСОБЛЕНИЯ

 **Используйте защитные перчатки.**

4.5.1 Монтаж триммерной головки

- 1.a Тип I:** Правильно установите проставку (Рис. 8. А. 1) на вал, установите фигурную шайбу (Рис. 8. А) и прижимную шайбу (Рис. 8. D) в указанном положении, и проверьте, что выемки в точности совпадают с выемками угловой передачи (Рис. 8. В).
- 1.b Тип "II":** Правильно установите проставку (Рис. 9. А. 1) на вал, установите фигурную шайбу (Рис. 9. А) в указанном положении, и проверьте, что выемки в точности совпадают с выемками угловой передачи (Рис. 9. В).
2. Вставьте прилагаемый ключ (Рис. 8. С, Рис. 9. С) в специальное отверстие на внутренней фигурной шайбе (Рис. 8. А, Рис. 9. А) поворачивайте шайбу вручную и протолкните ключ (Рис. 8. С, Рис. 9. С), чтобы он установился в отверстие

угловой передачи (Рис. 8. В, Рис. 9. С) и заблокировал вращение.

3. Установите триммерную головку (Рис. 8. Н, Рис. 9. Н), привинтив ее против часовой стрелки.
4. Извлеките ключ (Рис. 8. С, Рис. 9. С) для возобновления вращения. Регулировка защиты режущего приспособления:
5. Установите дополнительную защиту (Рис. 8. Е, Рис. 9. Е) вставив крепления в соответствующие гнезда защиты режущего приспособления (Рис. 8. F, Рис. 9. F) и нажав до щелчка; затем прикрепите ее винтом (Рис. 8. G, Рис. 9. G).

ВАЖНО При использовании триммерной головки необходимо всегда устанавливать дополнительную защиту (Рис. 8. Е, Рис. 9. Е), а также нож для обрезки корда (Рис. 33. А).

4.5.2 Демонтаж триммерной головки

1. Вставьте прилагаемый ключ (Рис. 8. С, Рис. 9. С) в специальное отверстие на внутренней фигурной шайбе (Рис. 8. А, Рис. 9. А) поворачивайте шайбу вручную и протолкните ключ (Рис. 8. С, Рис. 9. С), чтобы он установился в отверстие угловой передачи (Рис. 8. В, Рис. 9. В) и заблокировал вращение.
2. Снимите триммерную головку (Рис. 8. Н, Рис. 9. Н), отвинтив ее по часовой стрелке, и следя за тем, чтобы проставка (Рис. 8. А. 1, Рис. 9. А. 1) не соскользнула с вала.

4.5.3 Монтаж ножа с 3 лопастями, пильчатого ножа (если его использование разрешено)

 **Установите защиту на нож.**

1. Правильно установите проставку (Рис. 10. А. 1, Рис. 11. А. 1) на вал, установите фигурную шайбу (Рис. 10. А, Рис. 11. А) в указанном положении, и проверьте, что выемки в точности совпадают с выемками угловой передачи (Рис. 10. В, Рис. 11. В).
2. Установите нож (Рис. 10. С, Рис. 11. С) и прижимную шайбу (Рис. 10. D, Рис. 11. D) чтобы плоская часть была обращена к ножу.
3. Вставьте прилагаемый ключ (Рис. 10. Е, Рис. 11. Е) в специальное отверстие, поворачивать нож вручную (Рис. 10. С,

Рис. 11.С) и нажимая на ключ (Рис. 10.Е, Рис. 11.Е) чтобы он установился в отверстие угловой передачи (Рис. 10.В, Рис. 11.В) и заблокировал вращение.

4. Установите наружный диск (Рис. 10.Ф, Рис. 11.Ф) и затяните гайку (Рис. 10.Г, Рис. 11.Г) до упора против часовой стрелки (25 Нм).
5. Извлеките ключ (Рис. 10.Е, Рис. 11.Е) для возобновления вращения.

Регулировка защиты режущего приспособления:

6. Снимите дополнительную защиту (Рис. 10.Н - если ранее она была установлена), отвинтив винт (Рис. 10.Ј) и отсоединив защелкивающиеся крепления, вставленные в защиту режущего приспособления (Рис. 10.І).

4.5.4 Демонтаж ножа с 3 лопастями, пильчатого ножа (если его использование разрешено)

 **Установите защиту на нож.**

1. Вставьте прилагаемый ключ (Рис. 10.Е, Рис. 11.Е) в специальное отверстие, поворачивать нож вручную (Рис. 10.С, Рис. 11.С) и нажимая на ключ (Рис. 10.Е, Рис. 11.Е) чтобы он установился в отверстие угловой передачи (Рис. 10.В, Рис. 11.В) и заблокировал вращение.
2. Отвинтите гайку (Рис. 10.Г, Рис. 11.Г) по часовой стрелке и удалите наружный диск (Рис. 10.Ф, Рис. 11.Ф).
3. Снимите наружную шайбу (Рис. 10.Д, Рис. 11.Д), затем удалите нож (Рис. 10.С, Рис. 11.С) и фигурную шайбу (Рис. 10.А, Рис. 11.А), следя за тем, чтобы проставка (Рис. 10.А.1, Рис. 11.А.1) не соскользнула с вала.

4.6 МОНТАЖ ТРАНСМИССИОННОЙ ТРУБКИ (МОДЕЛИ СО СЪЕМНЫМ ВАЛОМ)

1. Извлеките стопорный стержень (Рис. 12.А) и протолкните нижнюю часть вала (Рис. 12.В) до щелчка стопорного штифта (Рис. 12.А) в отверстие (Рис. 12.С) вала. Для упрощения выполнения этой процедуры слегка поворачивайте нижнюю часть (Рис. 12.В) в обоих направлениях; о том, что вал вставлен до конца, свидетельствует то, что штифт (Рис. 12.А) полностью вставлен.
2. По завершении этой процедуры затяните до упора винт (Рис. 12.Д).

4.7 МОНТАЖ ГИБКОЙ ТРАНСМИССИОННОЙ ТРУБКИ

1. Снимите защитные колпачки (Рис. 13.А) с обоих концов гибкой трансмиссионной трубки (Рис. 13.В), и обратите внимание на то, что они отличаются друг от друга.
2. Поднимите болт (Рис. 14.А) и введите конец с отверстием (Рис. 14.В) в гнездо на моторном блоке (Рис. 14.С), чтобы отверстие было обращено вверх.
3. Опустите болт (Рис. 14.А), и удостоверьтесь, что он полностью опустился и заблокировал конец трубки (Рис. 14.Д).
4. Снимите защитную пробку (Рис. 15.А) с трубки, выступающей (Рис. 15.В) из задней рукоятки (Рис. 15.С)
5. Вставьте конец с углублением (Рис. 15.Д) в трубу, выступающую (Рис. 15.В) из задней рукоятки (Рис. 15.С) и закрепите его винтом (Рис. 15.Е), убедившись в закреплении.
6. Снимите крышку воздушного фильтра (пункт 8.3).
7. Вставьте регулятор кабеля дросселя (Рис. 16.А) в прорезь на опоре и подсоедините провод (Рис. 17.А) к рычагу карбюратора (Рис. 17.В).
8. Воздействуйте на гайку (Рис. 17.С), чтобы кабель натянулся и регулятор закрепился на опоре.
9. Подсоедините два наконечника кабелей (Рис. 18.А) и (Рис. 18.В) к соответствующим кабелям на моторном блоке.
10. Вновь установите крышку воздушного фильтра.

5. СРЕДСТВА УПРАВЛЕНИЯ

5.1 ВЫКЛЮЧАТЕЛЬ ВКЛЮЧЕНИЯ/ ВЫКЛЮЧЕНИЯ ДВИГАТЕЛЯ

Выполняет останов и запуск двигателя. У выключателя два положения (Рис. 18.A):



STOP - двигатель выключается, и его запуск невозможен.



START - можно запускать двигатель и приступать к работе.

5.2 РЫЧАГ УПРАВЛЕНИЯ ДРОССЕЛЕМ

Позволяет регулировать скорость режущего приспособления.

Включить рычаг управления дросселем (Рис. 18.B) возможно только при одновременном нажатии предохранительного рычага дросселя (Рис. 18.C).

Правильная скорость работы достигается, когда рычаг управления дросселем (Рис. 18.B) находится в конечном положении.

5.3 ПРЕДОХРАНИТЕЛЬНЫЙ РЫЧАГ ДРОССЕЛЯ

Предохранительный рычаг дросселя (Рис. 18.C) позволяет включать рычаг управления дросселем (Рис. 18.B).

5.4 КНОПКА ФИКСАТОРА ДРОССЕЛЯ (ОПЦИЯ)

Используется для запуска холодного двигателя (Рис. 18.D).

5.5 РУКОЯТКА РУЧНОГО ЗАПУСКА

Предназначена для ручного запуска двигателя (Рис. 18.I).

5.6 РЫЧАГ УПРАВЛЕНИЯ ОБОГАТИТЕЛЕМ (ВОЗДУШНАЯ ЗАСЛОНКА)

Используется для запуска холодного двигателя. Рычаг управления воздушной заслонкой имеет два положения (Рис. 18.E):



Положение А - Воздушная заслонка открыта (работа в нормальном режиме и горячий запуск двигателя).



Положение В - Воздушная заслонка закрыта (для холодного запуска двигателя).

5.7 КНОПКА УПРАВЛЕНИЯ НАСОСОМ ПОДЧАЧКИ ТОПЛИВА (ПРАЙМЕР)



После нажатия резиновой кнопки управления топливонасосом топливо поступает в карбюратор, способствуя запуску двигателя (Рис. 18.F).

6. ЭКСПЛУАТАЦИЯ МАШИНЫ

ВАЖНО Правила безопасности приведены в гл. 2. Строго соблюдайте указания для предотвращения серьезных рисков и опасности.

ВАЖНО При поставке в машине отсутствует топливо.

6.1 ПОДГОТОВИТЕЛЬНЫЕ ОПЕРАЦИИ

Перед тем, как использовать машину:

1. поставьте машину в горизонтальное положение и чтобы она прочно опиралась на землю;
2. выберите наиболее подходящее режущее приспособление для требуемой работы (пункт 4.3);
3. выполнить заправку топливом. Способ приготовления смеси, порядок выполнения заправки и меры предосторожности (см. пункт 7.2 и пункт 7.3).
4. как правильно надевать систему подвески (см. пункт 6.1.1).

6.1.1 Использование системы подвески

Правильно отрегулируйте длину ремней, учитывая рост и телосложение оператора.

Всегда используйте систему подвески, соответствующую весу машины:

- на машинах, вес которых ниже 7,5 кг, можно использовать модели с одним или двумя ремнями;

- на машинах, вес которых превышает 7,5 кг, можно использовать только модель с двумя ремнями.

• Модели с одним ремнем

Необходимо надеть систему подвески перед прикреплением машины к специальному креплению.

Ремень (Рис. 19.А) должен проходить через левое плечо, к правому боку.

Ремень следует надевать следующим образом:

- держатель (Рис. 19.А.1), карабин для присоединения к машине (Рис. 19.А.2) и быстросъемная расстегивающаяся застежка (Рис. 19.А.3) расположены с правой стороны.

• Модели с двумя ремнями

Необходимо надеть систему подвески перед прикреплением машины к специальному креплению.

Ремень (Рис. 19.В) следует надевать следующим образом:

- держатель (Рис. 19.В.1), карабин для присоединения к машине (Рис. 19.В.2) и быстросъемная расстегивающаяся застежка (Рис. 19.В.3) расположены с правой стороны.
- быстросъемная расстегивающаяся застежка спереди (Рис. 19.В.3);
- ремни расположены крест-накрест на спине оператора (Рис. 19.В.4);
- застежки правильно застегнуты (Рис. 19.В.5).

Следует натянуть ремни, чтобы равномерно распределить нагрузку на плечи.

• Ранцевые модели

Необходимо надевать ранец после включения машины.

Ранец (Рис. 19.С) следует надевать следующим образом:

- плечевые ремни на плечах оператора (Рис. 19.С.1);
- застежки правильно застегнуты (Рис. 19.С.2).
- карабин прикрепления к машине с правой стороны (Рис. 19.С.3);
- быстросъемная расстегивающаяся застежка спереди (Рис. 19.С.4);

Следует натянуть ремни, чтобы равномерно распределить нагрузку на плечи.

6.2 ПРОВЕРКИ БЕЗОПАСНОСТИ

Выполните следующие проверки безопасности и удостоверьтесь, что результаты проверок соответствуют данным, приведенным в таблице.

 **Прежде чем приступить к работе, всегда проверяйте безопасность машины.**

6.2.1 Общая проверка

Предмет	Результат
Рукоятки (Рис. 1.Ф, Рис. 1.Г, Рис. 1.И)	Чистые, сухие, они должны быть установлены правильно и прочно прикреплены к машине.
Защита режущего приспособления (Рис. 1.Е)	Она должна подходить для используемого режущего приспособления, быть правильно установлена и прочно прикреплена к машине, на ней не должно быть признаков износа/старения и повреждений.
Точка крепления системы подвески (Рис. 1.Ј)	Правильное положение
Быстросъемная расстегивающаяся застежка (Рис. 19.А.3, Рис. 19.В.3, Рис. 19.С.4)	Эффективность. Она должна позволять быстро отсоединять машину в случае опасности.
Винты на машине и режущем приспособлении	Прочно затянуты (не ослаблены)
Режущее приспособление (Рис. 1.Д.1, Рис. 1.Д.2, Рис. 1.Д.3)	Оно не должно быть повреждено или изношено.
Металлический нож (если он установлен) (Рис. 1.Д.2, Рис. 1.Д.3)	Должен быть хорошо заточен
Воздушный фильтр (Рис. 29.С, Рис. 30.С, Рис. 31.С)	Должен быть чистым
Электрические кабели и кабель свечи	Их целостность не должна быть нарушена во избежание образования искр.
Колпачок свечи (Рис. 18.Н)	Он должен быть целым и правильно установленным на свечу

6.2.2 Проверка работы машины

Действие	Результат
Запустить машину (пункт 6.3)	Режущее приспособление (Рис. 1.D.1, Рис. 1.D.2, Рис. 1.D.3) не должно двигаться, когда двигатель работает на холостом ходу.
Одновременно нажмите на рычаг управления дросселем (Рис. 18.B) и предохранительный рычаг дросселя (Рис. 18.C).	Рычаги должны двигаться беспрепятственно, без приложения усилий.
Отпустите рычаг управления дросселем (Рис. 18.B) и предохранительный рычаг дросселя (Рис. 18.C)	Рычаги должны автоматически и быстро вернуться в нейтральное положение, а двигатель должен вернуться в холостой режим.
Нажмите на рычаг управления дросселем (Рис. 18.B)	рычаг управления дросселем остается заблокированным (Рис. 18.B).
Включите выключатель включения/выключения двигателя (Рис. 18.A)	Выключатель должен легко перемещаться из одного положения в другое.

⚠ Если результат любой проверки отличается от приведенного в таблице, пользоваться машиной нельзя! Сдайте машину в сервисный центр для выполнения проверок и ремонта.

6.3 ЗАПУСК

ВАЖНО На машине имеется ярлык (Рис. 2) на котором показаны основные этапы запуска. Ярлык выполняет функцию быстрого руководства и не заменяет нижеописанные процедуры.

Перед запуском двигателя:

1. Поместить машину в устойчивое положение на земле.
2. Снимите защиту с режущего приспособления (Рис. 1.L) (если она используется).
3. Убедитесь, что нож (Рис. 1.D.2, Рис. 1.D.3) (если он используется) не касается земли или других предметов.

6.3.1 Холодный запуск

⚠ Под “холодным” запуском подразумевается запуск, производимый как минимум через 5 минут после останова двигателя или после заправки топливом.

ВАЖНО Во избежание деформации нельзя использовать трансмиссионную трубку в качестве опорной поверхности для руки или колена во время запуска.

ВАЖНО Во избежание разрывов не вытягивайте трос во всю длину, не волочите его вдоль края отверстия направляющей троса и отпуская рукоятку постепенно, чтобы ее возврат на место не был неконтролируемым.

1. Установите выключатель (Рис. 18.A) в положение «I».
2. Закройте воздушную заслонку, установив рычаг в положение «B» (Рис. 18.E).
3. Нажмите на кнопку подкачивающего насоса (Рис. 18.F) 10 раз, чтобы наполнить карбюратор смесью. Когда вы нажимаете на кнопку, удостоверьтесь, что палец закрывает отверстие.
4. **только для моделей с фиксатором дросселя:** Одновременно нажмите на рычаг управления дросселем (Рис. 18.B) и предохранительный рычаг дросселя (Рис. 18.C) и, удерживая их в этом положении, нажмите на кнопку фиксатора дросселя (Рис. 18.D); отпустите рычаги, чтобы кнопка при этом оставалась нажатой.
5. Крепко удерживайте машину на земле, держа одну руку на силовом агрегате, чтобы не потерять контроль во время запуска (Рис. 20).
6. Медленно оттянуть пусковую рукоятку на 10-15 см до тех пор, пока вы не почувствуете сопротивление, затем потянуть ее еще несколько раз, пока вы не услышите первые взрывы.
7. Откройте воздушную заслонку, установив рычаг в положение «A» (Рис. 18.E).
8. Снова потяните за пусковую рукоятку, чтобы двигатель исправно заработал.
9. На короткое время нажмите на рычаг управления дросселем (Рис. 18.B) установить двигатель в режим холостых оборотов.
10. Двигатель должен работать на холостых оборотах хотя бы в течение 1 минуты перед использованием машины.

ВАЖНО Если ручной стартер задействуется несколько раз подряд при закрытой воздушной заслонке, двигатель может залиться, что приведет к затруднительному пуску. “
В случае заливания двигателя (см. пункт 14).

6.3.2 Горячий запуск

Для “горячего” запуска (немедленно сразу после останова двигателя), выполните пункты 1 - 2 - 3 - 5 - 7 - 8 описанной ранее процедуры.

6.4 ОПИСАНИЕ РАБОТЫ

ПРИМЕЧАНИЕ Прежде, чем впервые приступить к обрезке, рекомендуется лучше ознакомиться с машиной и наиболее подходящими методами резки, попробовать правильно надеть систему подвески, крепко ухватиться за машину и выполнить движения, необходимые для работы.

Для правильной эксплуатации машины выполните следующие действия:

- всегда прикрепляйте машину к правильно надетой системе подвески (см. пункт 6.1.1)
- всегда крепко удерживайте машину обеими руками, силовой агрегат должен быть расположен с правой стороны от оператора, а режущее приспособление ниже уровня пояса.

6.4.1 Методы работы

6.4.1.a Триммерная головка

⚠ **Использовать ТОЛЬКО нейлоновые корды. Использование металлических кордов, пластифицированных металлических кордов и/или неподходящих для головки, может привести к получению серьезных травм.**

⚠ **Не используйте машину для уборки территории, наклоня триммерную головку. Мощный двигатель может отбрасывать предметы и небольшие камни на расстоянии более 15 м, что может привести к нанесению ущерба или травм людям.**

а. Стрижка при передвижении (Кошение)

Перемещайтесь равномерным шагом, выполняя движения из стороны в сторону, как при работе обычной косой, не наклоняя триммерную головку во время работы (Рис. 21).

Постарайтесь сначала подстричь небольшой участок для получения правильной высоты, чтобы в конце получить равномерный результат работы, удерживая головку на постоянном расстоянии от поверхности земли.

Для стрижки в тяжелых условиях может потребоваться наклонить триммерную головку влево приблизительно на 30°.

⚠ **Не выполняйте действия в этом порядке, если существует риск отбрасывания предметов, которые могут нанести травмы людям или животным, либо нанести ущерб.**

б. Точная стрижка (Обрезка)

Держите машину слегка наклоненной так, чтобы нижняя часть триммерной головки не касалась земли, а линия резки находилась в требуемой точке, режущее приспособление всегда должно находиться далеко от оператора.

с. Стрижка у заборов / фундаментов

Медленно продвигайте триммерную головку к заборам, столбам, камням, стенам и т.д., не сталкиваясь с ними (Рис. 22). Если корд коснется твердого препятствия, он может порваться или протереться; если он зацепится за ограждение, он может резко порваться. В любом случае, стрижка вокруг тротуаров, фундаментов, стен и т.д. подвергает корд быстрому износу.

д. Стрижка вокруг деревьев

Обходите дерево слева направо, медленно приближаясь к стволу таким образом, чтобы корд не касался дерева, удерживая триммерную головку слегка наклоненной вперед. (Рис. 23) Помните, что нейлоновый корд может срезать или повредить небольшие кусты, и что удары нейлонового корда по стволам кустов и деревьев с нежной корой могут серьезно повредить растения.

6.4.1.b Нож с 3 лопастями

Начинать резку сверху, затем опускать нож и срезать ветви, постепенно уменьшая их длину (Рис. 24).

6.4.1.c Пильчатый нож (если разрешается)

⚠ **Для использования пильчатого ножа в случаях, когда оно разрешено, необходимо всегда устанавливать**

специальную защиту (гл. 4.2). Во избежание риска отскока нож должен быть всегда хорошо заточен.

⚠ В случае валки небольших деревьев определите направление падения спиленного дерева, учитывая, в том числе, направление ветра.

Для получения удовлетворительного результата валки небольших деревьев необходимо выполнять резку быстрым движением по направлению к срезаемой ветви или стволу, двигатель должен при этом работать при максимальном числе оборотов. Избегайте использования правой части ножа, поскольку на этом участке высок риск отскока или останова ножа, что связано с направлением вращения (Рис. 25).

6.4.2 Регулировка длины корда во время работы

Эта машина оснащена головкой с полуавтоматической подачей корда. Необходимо регулировать длину корда, подаваемого головкой:

- когда корд расходуется и становится короче;
- когда наблюдается увеличение вращения двигателя;
- когда ухудшается качество стрижки.

Чтобы выпустить новый корд:

- ударьте триммерную головку о землю (Рис. 26), когда рычаг управления дросселем находится в конечном положении;
- корд подается автоматически, а нож для обрезки корда (Рис. 25.А) отрезает лишнюю часть.

6.5 РЕКОМЕНДАЦИИ ПО ЭКСПЛУАТАЦИИ

Во время использования рекомендуется периодически удалять сорную траву, прилипшую к машине, во избежание перегрева двигателя (Рис. 1.А), вызванного травой, застрявшей под защитой режущего приспособления (Рис. 1.Е).

Выполните следующие действия:

- выключите машину (пункт 6.6);
- отсоедините колпачок свечи (Рис. 18.Н);
- наденьте рабочие перчатки;

- удалите застрявшую траву при помощи отвертки, чтобы двигатель мог охладиться надлежащим образом.

ПРИМЕЧАНИЕ Во время первых 6-8 часов работы машины избегать использовать двигатель при максимальном числе оборотов.

6.6 ОСТАНОВ

Для останова машины:

- Отпустите рычаг управления дросселем (Рис. 18.В), чтобы двигатель поработал на холостом ходу несколько секунд.
- Установите выключатель (Рис. 18.А) в положение «О»
- Дождитесь останова режущего приспособления.

⚠ После установки дросселя в режим холостого хода требуется несколько секунд, прежде чем режущее приспособление остановится.

ВАЖНО Всегда выключайте машину во время перемещения от одной рабочей зоны к другой.

⚠ Сразу после выключения двигатель может быть очень горячим. Не прикасаться. Существует опасность ожога.

6.7 ПОСЛЕ РАБОТЫ

- Отсоедините колпачок свечи.
- Когда режущее приспособление остановится, установите защиту ножа.
- Дайте остыть двигателю перед перемещением машины в какое-либо помещение.
- Проведите очистку (пункт 7.4).
- Проверьте, что нет ослабленных или поврежденных компонентов. Если необходимо, замените поврежденные компоненты и затяните ослабленные винты и болты.

ВАЖНО Выключайте машину (пункт 6.6), отсоединяйте колпачок свечи (Рис. 18.Н) и устанавливайте защиту на нож каждый раз, когда вы оставляете машину без присмотра.

7. ПЛАНОВОЕ ТЕХНИЧЕСКОЕ ОБСЛУЖИВАНИЕ

7.1 ОБЩИЕ СВЕДЕНИЯ

ВАЖНО Правила безопасности приведены в гл. 2. Строго соблюдайте указания для предотвращения серьезных рисков и опасности.

⚠ *Перед проведением любых операций по техническому обслуживанию:*

- **Остановите машину;**
- **отсоедините колпачок свечи (Рис. 18.Н);**
- **при неподвижном режущем приспособлении установите защиту ножа (за исключением случая, когда именно нож нуждается в обслуживании);**
- **дайте остыть двигателю перед перемещением машины в какое-либо помещение;**
- **Наденьте подходящую одежду, рабочие перчатки и защитные очки**
- **прочитайте соответствующее руководство;**

- Периодичность и описание операций технического обслуживания приведены в "Таблице технического обслуживания" (см. главу 13). Целью этой таблицы является помочь вам поддерживать эффективность и безопасность вашей машины. В ней указаны основные операции технического обслуживания машины и периодичность, предусмотренная для каждой из них. Выполнивайте указанные действия по истечении первого из указанных сроков.
- Использование неоригинальных запасных частей и дополнительного оборудования может отрицательно сказаться на работе и безопасности машины. Изготовитель не несет ответственности за ущерб или травмы, вызванные данными изделиями.
- Оригинальные запчасти можно приобрести в сервисном центре или у авторизованных дистрибьюторов.

ВАЖНО Все операции по техническому обслуживанию и регулировке, не описанные в данном руководстве, должны быть выполнены через вашего дистрибьютора или в специализированном сервисном центре.

7.2 ПРИГОТОВЛЕНИЕ СМЕСИ

Эта машина оборудована двухтактным двигателем, требующим смеси, состоящей из бензина и смазочного масла.

ВАЖНО Применение одного бензина повреждает двигатель и приводит к утрате гарантии.

ВАЖНО Использовать только качественное топливо и смазку для поддержания эксплуатационных характеристик и обеспечения долгого срока службы механических органов.

7.2.1 Характеристики бензина

Использовать только неэтилированный бензин, октановое число которого не меньше 90.

ВАЖНО Неэтилированный бензин образует осадок при хранении свыше 2 месяцев. Всегда используйте свежий бензин!

7.2.2 Характеристики масла

Использовать только высококачественное синтетическое масло, специально предназначенное для двухтактных двигателей. Ваш дистрибьютор имеет специальные масла, разработанные для данного типа двигателя, способные гарантировать повышенную защиту. Использование данных масел позволяет получить 2,5% смесь, то есть состоящую из 1 части масла на каждые 40 частей бензина.

7.2.3 Приготовление и хранение смеси

Для приготовления смеси:

1. Налить в специальную канистру приблизительно половину бензина.
2. Добавить все масло.
3. Залить оставшийся бензин.
4. Закрыть пробку и сильно взболтать.

ВАЖНО Смесь подвержена старению. Не готовить избыточное количество смеси, чтобы избежать образования осадка.

ВАЖНО Держать отдельно и идентифицировать тару со смесью и бензином, чтобы не перепутать их в момент использования.

ВАЖНО Периодически очищайте емкости бензина и смеси, чтобы удалить возможный осадок.

7.3 ЗАПРАВКА ТОПЛИВОМ

Перед началом заправки:

1. Сильно встряхнуть канистру со смесью.
2. Поместить машину на ровную поверхность, в устойчивое положение, с пробкой бака смеси, обращенной вверх (Рис. 18.G).

ПРИМЕЧАНИЕ На пробке бака для смеси (Рис. 18.G) имеется следующий символ:



Бак для смеси.

3. Очистить пробку бака и расположенный вокруг участок, чтобы грязь не попала внутрь во время заправки.
4. Осторожно открывать пробку бака, чтобы постепенно сбросить давление.
5. Налить топливо при помощи воронки, следя за тем, чтобы бак не был заполнен до самых краев.

7.4 ОЧИСТКА МАШИНЫ И ДВИГАТЕЛЯ

Чистите машину каждый раз после работы.

Для снижения опасности пожара:

- очищайте машину, и в частности двигатель, от остатков травы, листьев или излишков смазки;
- регулярно очищайте ребра цилиндра сжатым воздухом и очищайте зону глушителя от опилок, веток, листьев и прочих отходов.

Во избежание перегрева и повреждения двигателя воздухозаборные решетки для охлаждения должны всегда содержаться в чистоте, на них не должно быть опилок и отходов.

7.5 КРЕПЕЖНЫЕ ГАЙКИ И ВИНТЫ

- Следите за тем, чтобы гайки и винты были затянуты, для уверенности в том, что машина всегда безопасна при работе.
- Периодически проверяйте прочность крепления рукоятки.

8. ВНЕОЧЕРЕДНОЕ ТЕХНИЧЕСКОЕ ОБСЛУЖИВАНИЕ

8.1 СМАЗЫВАНИЕ УГЛОВОЙ ПЕРЕДАЧИ

Смазывайте консистентной смазкой на литиевой основе.

Снимите винт (Рис. 27.A) и введите смазку, вручную поворачивая вал до тех пор, пока смазка не начнет выходить; после чего вновь установите винт (Рис. 27.A).

8.2 СМАЗЫВАНИЕ ГИБКОГО ВАЛА

Смазывайте консистентной смазкой на литиевой основе.

1. Отсоедините трубу (Рис. 28.A) со стороны двигателя;
2. извлеките гибкий вал (Рис. 28.B);
3. нанесите консистентную смазку, рукой поворачивая вал, чтобы смазка распределилась по всей поверхности; затем вновь установите снятые части (пункт 4.7).

8.3 ОЧИСТКА ВОЗДУШНОГО ФИЛЬТРА

ВАЖНО Очистка воздушного фильтра очень важна для исправной работы и долгого срока службы машины. Не работайте без фильтра или с поврежденным фильтром, чтобы не нанести двигателю неустранимых повреждений.

Очистка должна выполняться через каждые 15 часов работы.

Чтобы очистить фильтр:

1. Отвинтите ручку (Рис. 29.B, Рис. 30.B), демонтируйте крышку (Рис. 29.A, Рис. 30.A) и извлеките фильтрующий элемент (Рис. 29.C, Рис. 30.C, Рис. 31.C).
- 2.a – Промойте фильтрующий элемент (Рис. 29.C, Рис. 30.C) водой с мылом. Не использовать бензин и другие растворители.
– Дайте фильтру просохнуть на воздухе.
- 2.b – Выполняйте продувку сжатым воздухом с внутренней стороны, чтобы удалить пыль и отходы (Рис. 31.C).
3. Вновь установите фильтрующий элемент (Рис. 29.C, Рис. 30.C, Рис. 31.C) и крышку (Рис. 29.A, Рис. 30.A), завинтив ручку (Рис. 29.B, Рис. 30.B).

8.4 СВЕЧА

Периодически демонтируйте и очищайте свечу, удаляя возможные отложения при помощи металлической щетки (Рис. 32).

Проверяйте и восстанавливайте правильное расстояние между электродами (Рис. 32).

Вновь установите свечу, закрутив ее до упора при помощи ключа в комплекте.

Свечу следует заменить на другую свечу с аналогичными характеристиками в случае перегорания электродов или повреждения изоляции. Следует производить замену в любом случае каждые 100 часов работы.

8.5 ОБСЛУЖИВАНИЕ РЕЖУЩЕГО ПРИСПОСОБЛЕНИЯ

Во время обслуживания режущего приспособления следует учитывать, что режущее приспособление может двигаться даже когда кабель свечи отсоединен.

На этой машине предусмотрено применение режущих приспособлений, имеющих код, указанный в таблице "Технические характеристики".

Учитывая совершенствование продукции, режущие приспособления, указанные в таблице "Технические характеристики", могут со временем быть заменены другими, с аналогичными характеристиками взаимозаменяемости и безопасности в работе.

⚠ Не прикасайтесь к режущему приспособлению, пока не отсоединен кабель свечи, и до тех пор, пока режущее приспособление полностью не остановится.

⚠ Используйте защитные перчатки.

8.5.1 Заточка/балансировка ножа

⚠ Из соображений безопасности необходимо, чтобы заточка и балансировка осуществлялись в специализированном сервисном центре, персонал которого имеет навыки и инструмент для выполнения этих действий, чтобы не рисковать повреждением ножа и последующим снижением уровня безопасности во время работы.

Можно использовать обе стороны ножей с 3 лопастями. Если одна сторона с лопастями изношена, можно перевернуть нож и использовать другую сторону с лопастями.

Когда обе стороны изнаются, необходимо выполнить заточку.

⚠ Нельзя переворачивать пильчатый нож на обратную сторону, поэтому можно использовать только одну его сторону.

8.5.2 Замена ножа

⚠ Нож не подлежит ремонту, необходимо заменить его при первых признаках трещин или при превышении предела заточки.

Операции по замене описаны в главе 4.5.3, главе 4.5.4.

8.5.3 Замена корда триммерной головки

Выполнить последовательность, указанную на (Рис. 34).

8.6 ЗАТОЧКА НОЖА ДЛЯ ОБРЕЗКИ КОРДА

1. Удалите нож для обрезки корда (Рис. 33.А) из защитного приспособления (Рис. 33.В), открутив винты (Рис. 33.С).
2. Зажмите нож для обрезки корда (Рис. 33.А) в тиски, заточите его плоским напильником, обращая внимание на правильность угла заточки.
3. Вновь установите нож для обрезки корда (Рис. 33.А) в защитное приспособление (Рис. 33.В).

8.7 РЕГУЛИРОВКА ХОЛОСТОГО ХОДА

⚠ Если режущее приспособление движется на холостом ходу двигателя, обратитесь к Вашему дистрибьютору для выполнения надлежащей регулировки двигателя.

8.8 КАРБЮРАТОР

Карбюратор регулируется на заводе так, чтобы обеспечить максимальные эксплуатационные характеристики в любых условиях работы, с минимальным выделением вредных газов, в условиях соблюдения действующих норм.

В случае низких эксплуатационных характеристик обращайтесь к вашему

дистрибьютору для того, чтобы он проверил карбюрацию и двигатель.

9. ХРАНЕНИЕ

ВАЖНО *Правила безопасности при хранении машины приведены в пункте 2.4. Строго соблюдайте указания для предотвращения серьезных рисков и опасности.*

Если машина не будет использоваться в течение 2 - 3 месяцев и более, следует принять меры, чтобы избежать затруднений при возобновлении работы или необратимых повреждений двигателя. Перед тем, как убрать машину на хранение:

1. Опорожнить топливный бак под открытым небом и при холодном двигателе.
2. Включить двигатель и дать ему работать на холостом ходу до остановки, чтобы израсходовать все оставшееся в карбюраторе топливо.
3. Дать двигателю остыть.
4. Отсоедините колпачок свечи (Рис. 18.Н)
5. Тщательно почистите машину.
6. Проверить, что машина не имеет повреждений. Если необходимо, свяжитесь с авторизованным сервисным центром.
7. Храните машину:
 - в сухом помещении
 - защищенном от погодного воздействия
 - с правильно установленной защитой ножа
 - вне досягаемости детей.
 - удостоверьтесь, что вы убрали ключи и инструмент, использовавшиеся для обслуживания.

В момент возобновления эксплуатации машины необходимо подготовить ее, как указано в главе "б. "Использование машины".

10. ПЕРЕМЕЩЕНИЕ И ТРАНСПОРТИРОВКА

При перемещении или транспортировке машины:

- Остановите машину.
- Отсоедините колпачок свечи (Рис. 18.Н).
- Надеть плотные рабочие перчатки.
- Когда режущее приспособление остановится, установите защиту ножа.
- Взять машину исключительно за рукоятки, и направить режущее приспособление в

направлении, противоположном направлению движения.

При перевозке машины на автотранспорте необходимо:

- расположить ее таким образом, чтобы она ни для кого не представляла опасности
- прочно прикрепить ее к транспортному средству тросами или цепями для того, чтобы избежать опрокидывания, которое может вызвать повреждение и утечку топлива.

11. СЕРВИСНОЕ ОБСЛУЖИВАНИЕ И РЕМОНТ

В этом руководстве изложены все указания, необходимые для управления машиной и для правильного выполнения основных операций технического обслуживания, которое должен выполнять пользователь. Для выполнения всех действий по регулировке и обслуживанию, не описанных в этом руководстве, обращайтесь к Вашему дистрибьютору или в специализированный сервисный центр, располагающий подготовленным персоналом и оборудованием, необходимыми для правильного выполнения работы, поддержания уровня безопасности и восстановления первоначального состояния машины. Операции, выполненные в неподходящих для этого структурах или неквалифицированными людьми, приводят к аннулированию всех видов гарантии и снимают с изготовителя всю ответственность и обязательства.

- Только авторизованные сервисные центры могут выполнять гарантийный ремонт и обслуживание.
- Авторизованные сервисные центры используют только оригинальные запасные части. Оригинальные запасные части и дополнительное оборудование были специально разработаны для машин данного типа.
- Использование неоригинальных запасных частей и дополнительного оборудования не утверждено Изготовителем и приводит к утрате действия гарантии.
- Рекомендуются раз в год отвозить машину в авторизованный сервисный центр для обслуживания, ухода и проверки исправности предохранительных устройств.

12. УСЛОВИЯ ГАРАНТИИ

Гарантия покрывает все дефекты материалов и изготовления. Пользователь должен будет скрупулезно следовать всем указаниям, изложенным в приложенной документации. Гарантия не покрывает ущерб, вызванный:

- Недостаточным ознакомлением с сопроводительной документацией.
- Невнимательностью.
- Неправильными или неразрешенными эксплуатацией и монтажом.
- Использованием неоригинальных запчастей.

- Использованием дополнительных приспособлений, не поставленных или не утвержденных Изготовителем.
- Гарантия также не распространяется на:
- Естественный износ таких расходных материалов, как режущие приспособления, предохранительные болты.
 - Естественный износ.

Права покупателя защищает законодательство его страны. Настоящая гарантия никак не ограничивает прав покупателя, предусмотренных законами его страны.

13. ТАБЛИЦА ТЕХНИЧЕСКОГО ОБСЛУЖИВАНИЯ

Операция	Периодичность		Пункт
	Первый раз	Далее каждые	
МАШИНА			
Проверка всех креплений	-	Каждый раз перед использованием	7.5
Проверка безопасности / Проверка органов управления	-	Каждый раз перед использованием	6.2
Общая очистка и проверка	-	Каждый раз после использования	7.4
Смазывание угловой передачи	-	15 часов	8.1
Смазывание гибкого вала	-	15 часов	8.2
ДВИГАТЕЛЬ			
Проверка уровня / заправка топливом	-	Каждый раз перед использованием	7.3.
Общая очистка и проверка	-	Каждый раз после использования	7.4
Очистка воздушного фильтра	-	15 часов / в конце каждого сезона	8.3
Очистка свечи	-	15 часов / в конце каждого сезона	8.4
Замена свечи	-	100 часов / в конце каждого сезона	8.4

14. ВЫЯВЛЕНИЕ НЕПОЛАДОК

НЕПОЛАДКА	ВОЗМОЖНАЯ ПРИЧИНА	УСТРАНЕНИЕ
1. Двигатель не включается или самопроизвольно выключается	Неправильная процедура запуска	Выполнять инструкции (см. гл. 6.3)
	Свеча грязная или неправильное расстояние между электродами	Проверить свечу (смотри пункт 8.4).
	Воздушный фильтр засорен	Очистить и/или заменить фильтр (смотри пункт 8.3).
	Проблемы в карбюраторе	Свяжитесь с авторизованным сервисным центром.
2. Двигатель включается, но имеет слабую мощность	Воздушный фильтр засорен	Очистить и/или заменить фильтр (смотри пункт 8.3).
	Проблемы в карбюраторе	Свяжитесь с авторизованным сервисным центром.
3. Двигатель работает неравномерно или не набирает мощность при нагрузке	Свеча грязная или неправильное расстояние между электродами	Проверить свечу (смотри пункт 8.4).
	Проблемы в карбюраторе	Свяжитесь с авторизованным сервисным центром.
4. Двигатель слишком сильно дымит	Неправильный состав смеси	Приготовить смесь по инструкции (смотри пункт 7.2)
	Проблемы в карбюраторе	Свяжитесь с авторизованным сервисным центром.
5. Заливание двигателя	Ручной стартер был задействован несколько раз подряд при закрытой воздушной заслонке,	Удалить свечу (Рис. 32) и плавно потянуть рукоятку пускового троса (Рис. 18.1) чтобы удалить избыток топлива; затем высушить электроды свечи и вновь установить ее на двигатель.
6. Режущее приспособление движется на холостых оборотах двигателя	Неправильная регулировка карбюрации	Свяжитесь с авторизованным сервисным центром.
7. Машина начинает аномально вибрировать	Части машины повреждены или ослаблены	Выключите машину и отсоедините кабель свечи (Рис. 18.Н.). Выявите наличие возможных повреждений Проверьте, нет ли ослабленных частей и затяните их Обратитесь в специализированный сервисный центр для выполнения проверок, замены и ремонта.
8. Машина ударилась о посторонний предмет	Части машины повреждены или ослаблены	Выключите машину и отсоедините кабель свечи (Рис. 18.Н.). Выявите наличие возможных повреждений Проверьте, нет ли ослабленных частей и затяните их Обратитесь в специализированный сервисный центр для выполнения проверок, замены и ремонта.

Если после выполнения описанных выше действий неполадки не исчезли, свяжитесь с вашим дистрибьютором.



İÇİNDEKİLER

1. GENEL BİLGİLER	1
2. GÜVENLİK KURALLARI	2
3. MAKİNEYİ ÖĞRENMEK	4
3.1 Makinenin açıklaması ve amaçlanan kullanım	4
3.2 Güvenlik işaretleri	5
3.3 Ürün belirleme etiketi	5
3.4 Başlıca bileşenler	6
4. MONTAJ	6
4.1 Montaj araçları	6
4.2 Kabzaların montajı	7
4.3 Kesim düzeni ve özel siper seçimi	7
4.4 Kesim aletinin siperinin montajı	7
4.5 Kesim düzeninin montajı/sökülmesi	8
4.6 Tahrik borusunun montajı (ayrılabilen çubuklu modeller)	9
4.7 Esnek tahrik borusunun montajı	9
5. KONTROL KUMANDALARI	9
5.1 Motor çalıştırma/durdurma anahtarı	9
5.2 Gaz kumanda kolu	9
5.3 Gaz emniyet kolu	10
5.4 Jikle düğmesi (isteğe bağlı)	10
5.5 Manuel çalıştırma kabzası	10
5.6 Ateşleyici (Choke) kumanda kolu	10
5.7 Emiş aygıtı (Primer) kumandası	10
6. MAKİNENİN KULLANIMI	10
6.1 Hazırlık işlemleri	10
6.2 Güvenlik kontrolleri	10
6.3 Başlatma	11
6.4 İste kullanma	12
6.5 Kullanımla ilgili tavsiyeler	13
6.6 Durdurma	13
6.7 Kullandıktan sonra	13
7. OLAĞAN BAKIM	14
7.1 Genel Bilgiler	14
7.2 Karışımın hazırlanması	14
7.3 Yakıt doldurma	14
7.4 Makine ve motorun temizliği	15
7.5 Sabitleme somun ve vidaları	15
8. ÖZEL BAKIM	15
8.1 Açılı dişli kutusunun yağlanması	15
8.2 Esnek milin yağlanması	15
8.3 Hava filtresi temizliği	15
8.4 Buji	15
8.5 Kesim düzeninin bakımı	15
8.6 Misina kesme bıçağının bilenmesi	16
8.7 En düşük devir ayarı	16
8.8 Karbüratör	16
9. DEPOYA KALDIRMA	16
10. TAŞIMA VE NAKLİYE	17
11. SERVİS VE ONARIMLAR	17
12. GARANTİ KAPSAMI	17
13. BAKIM TABLOSU	17
14. ARIZA TESPİTİ	18

1. GENEL BİLGİLER

1.1 KILAVUZUN OKUNMASI

Kılavuz metninde, son derece önemli bilgiler içeren bazı paragraflar, güvenlik veya çalışma amaçlarıyla, aşağıdaki kriterlere göre farklı şekilde belirtilmişlerdir:

NOT veya **ÖNEMLİ** Makineye zarar vermemek veya hasar yaratmamak amacıyla daha önceden belirtilenleri, açıklamalar veya diğer bilgiler ile tamamlar.

⚠ simgesi bir tehlikeyi vurgular. Uyarılara uygun hareket edilmemesi, personelde veya üçüncü şahıslarda yaralanmalara ve/veya zararlara yol açabilir.

- Gri noktalı kenarlıkla vurgulanan paragraflar,
- bu kılavuzda belirtilen tüm modellerde
- mevcut olmayan isteğe bağlı özellikleri
- gösterirler. İlgili özelliğin kendi modelinizde
- bulunup bulunmadığını kontrol edin.

Tüm “ön”, “arka”, “sağ” ve “sol” bilgilerinde operatörün çalışma pozisyonu referans alınmıştır.

1.2 BAŞVURULAR

1.2.1 Şekiller

Bu kılavuzda yer alan resimler 1, 2, 3, vb. şeklinde numaralandırılmıştır. Şekillerde gösterilen bileşenler A, B, C, vb. gibi harflerle işaretlenmiştir. 2. resimde C bileşenine atıfta bulunulduğunda şu yazım şekli kullanılır: “Bkz. Res. 2.C” veya sadece “(Res. 2.C)”. Resimler gösterge niteliğindedir. Gerçek parçalarla betimlenenler arasında farklılıklar olabilir.

1.2.2 Başlıklar

Bu kılavuz bölümlere ve paragraflara ayrılmıştır. “2.1 Eğitim” paragrafının başlığı, “2. Güvenlik kuralları” bölümünün alt başlığıdır. Başlıklara veya paragraflara yapılan başvurular Böl. veya Par. kısaltması ile ilgili rakam kullanılarak verilmiştir. Örnek: “böl. 2” veya “par. 2.1”.

2. GÜVENLİK KURALLARI

2.1 EĞİTİM

⚠ Kumandaları ve makinenin uygun kullanımını iyi öğrenin. Makineyi hızlı bir şekilde durdurmaya öğrenin. Uyarılara ve talimatlara uyulmaması yangınlara ve/veya ciddi yaralanmalara neden olabilir.

- Çocukların veya kullanım talimatlarını yeterli derecede bilmeyen kişilerin makineyi kullanmasına asla izin vermemeyin. Yerel kanunlar kullanıcı için minimum bir yaş sınırı tespit edebilir.
- Kullanıcı yorgun olduğunda, kendini kötü hissettiğinde veya ilaç, uyuşturucu, alkol veya refleks ve dikkat yeteneklerine zararlı maddeler aldığı anda asla makineyi kullanmayın.
- Başka kişilere veya onların mallarına gelebilecek kazalardan ve beklenmedik olaylardan operatörün veya kullanıcının sorumlu olduğunu unutmayın. Üzerinde çalışılacak arazide, özellikle eğimlerde, engebeli, kaygan veya dengesiz arazide bulunan potansiyel riskleri değerlendirme ile gerek kendisinin, gerekse başkalarının güvenliğini sorumluluğu kullanıcılara aittir.
- Makinenin başkalarına devredilmek veya ödünç verilmek istenmesi halinde kullanıcının, işbu kılavuzda bulunan kullanım talimatlarını okumuş olduğundan emin olun.

2.2 HAZIRLIK İŞLEMLERİ

Kişisel koruyucu donanımlar (KKD)

- Vücudu saran, kesilmeyi önleyici korumalarla donatılmış koruyucuyu giysiler, titreşim önleyici eldivenler, kask, koruyucu gözlükler, toz önleyici maskeler, işitme sistemi koruyucu kulaklıklar ve tabanı kaymaz kesilmeyi önleyici ayakkabılar kullanın.
- Makineye veya çalışma ortamında mevcut nesnelere ve materyallere takılabilecek eşarplar, gömlekler, kolyeler bilezikler, sarkan kısımları ve bağcıkları olan ya da kravat içeren giysiler ve her halükarda sallantılı veya bol aksesuarlar kullanmayın.
- Uzun saçları uygun şekilde toplayın.

Çalışma alanı / Makine

- Bütün çalışma sahasını iyice kontrol edin ve makine tarafından fırlatılabilecek veya kesim aletine/döner aksama hasar verebilecek her türlü nesneyi uzaklaştırın (taşlar, dallar, demir teller, kemikler, vb.).

İçten yanmalı motorlar: yakıt

⚠ TEHLİKE! Benzin ve karışım son derece yanıcıdır!

- Benzini ve karışımı, bu amaçla kullanım açısından onaylanmış özel kaplar içinde, güvenli yerlerde, ısı kaynaklarından veya serbest alevlerden uzakta muhafaza edin.
- Kapları, çocukların ulaşabileceği yerlerde bırakmayın.
- Kapları çok miktardaki yaprak veya çimden uzak tutun.
- Yakıt karışımını hazırlarken, doldururken veya tamamlama yaparken ve yakıtla ilgili herhangi bir işlem yaptığınızda sigara içmeyin.
- Yakıtı bir huni yardımıyla, yalnızca açık alanda doldurun.
- Yakıt buharlarını solumaktan kaçının.
- Motor çalışırken veya sıcakken yakıt ilave etmeyin veya deponun kapağını çıkarmayın.
- İç basıncın kademeli olarak tahliye olması için deponun kapağını yavaşça açın.
- İçeriğini kontrol etmek için deponun ağzına açık alev yaklaştırmayın.
- Yakıt dışarı taşıdığı anda, motoru çalıştırmayın; makineyi yakıtın döktüğü alandan uzaklaştırın ve yakıt tamamen buharlaşana ve buharlar dağılına kadar herhangi bir yangın ihtimalinin oluşmasını önleyin.
- Deponun ve yakıt kabının kapaklarını daima takın ve iyice sıkın.
- Makineye veya toprağa dökmüş her yakıt izini derhal temizleyin.
- Makineyi yakıt ikmalinin gerçekleştirildiği yerde çalıştırmayın; motor yakıt ikmalinin yapıldığı yerden en az 3 metre mesafede ateşlenmelidir.
- Yakıtın giysilere bulaşmasını engelleyin ve bu durumda motoru çalıştırmadan önce giysileri değiştirin.

2.3 KULLANIM ESNASINDA

Çalışma Alanı

- Motoru tehlikeli karbon monoksit dumanlarının birikebileceği kapalı yerlerde çalıştırmayın. Çalıştırma işlemleri açık havada veya iyice havalandırılan bir yerde yapılmalıdır. Tahliye edilen gazların toksik olduklarını hiç unutmayın.
- Makine çalıştırılırken susturucuyu ve bu doğrultuda egzoz gazlarını, tutuşabilir materyallere doğru yönlendirmeyin.
- Makineyi, patlama riski bulunan ortamlarda, tutuşabilir sıvılar, gaz veya toz mevcut ise kullanmayın. Elektrik kontakları veya mekanik sürtünmeler toz veya buharları tutuşturacak kıvılcımların çıkmasına yol açabilirler.

- Sadece gün ışığında veya yeterli yapay ışıkta ve iyi görünürlük koşullarında çalışın.
- Kişileri, çocukları ve hayvanları çalışma alanında uzaklaştırın. Çocukların başka bir yetişkin tarafından gözetim altında tutulması gerekir.
- Diğer kişilerin, makinenin etki alanından en az 15 metrede, daha zor biçimlerde en az 30 metrede bulunduğunu kontrol edin;
- Çalışma esnasında operatörün dengesini garanti etmeyen ıslak veya kaygan zeminde veya her halükarda aşırı engibeli veya dik arazilerde çalışmaktan olabildiğince kaçının;
- Zemindeki düzensizliklere (tümsekler, kanallar), eğimlere, gizli tehlikelere ve görüşü sınırlandırabilecek muhtemel engellerin varlığına özellikle dikkat edin.
- Sarp kayalık, çukur veya nehir kenarlarının yakınlarında çok dikkatli olun.
- Daima kendi dayanak noktanızdan emin olarak ve kesim düzeninin sonunda durarak, yön değişimlerine çok dikkat ederek, asla yukarı/aşağı yönde değil, eğime çapraz yönde çalışın.
- Makine yol yakınlarında kullanılıyorsa, trafiğe dikkat edin.

Davranış Şekilleri

- Çalışma esnasında tahrik ünitesini vücudun sağ yanında ve kesim grubunu kemer hizasının altında tutarak makine daima iki elle sıkı kavranmalıdır.
- Sabit ve dengeli bir pozisyon alın ve tedbirli davranın.
- Asla koşmayın, yürüyün.
- Çalışma esnasında makineyi her zaman kemere takılı tutun.
- Gerek makinenin ateşlenmesi gerekse kullanımı esnasında, daima ellerinizi ve ayaklarınızı kesim düzeninden uzak tutun.
- Dikkat: kesim aleti kapatıldıktan veya motor durduktan sonra da birkaç saniye dönmeye devam eder.
- Kesim aletinin neden olduğu olası nesne sekmelerine dikkat edin.
- Kesim aletini yabancı nesnelere/ engellere sert bir şekilde çarpmamaya özen gösterin. Kesim aleti bir engelle/ nesneyle karşılaşırsa, geri tepme meydana gelebilir. Bu temas, ters yönde son derece seri bir fırlatmaya neden olarak kesim aletinin yukarı yönde veya operatöre doğru itilmesine yol açabilir. Geri tepme makinenin kontrolünün kaybedilmesine yol açarak, son derece ağır sonuçların yaşanmasına neden olabilir. Geri tepmeyi önlemek için aşağıdaki uygun özel tedbirler alın:
 - Makineyi iki elinizle, sağlam bir şekilde tutun ve gövdenizle kollarınızı geri tepme kuvvetlerine dayanabilmenizi sağlayacak bir konuma getirin.
 - Kollarınızı aşırı şekilde yukarıya doğru germeyin ve kemer hizasının üzerindeki yüksekliklerde kesme yapmayın.
 - Yalnızca imalatçı tarafından belirtilen kesim düzenlerini kullanın.
 - Kesim düzeninin bakımıyla ilgili imalatçının verdiği talimatlara dikkat edin.
- Misina uzunluğunun kesimi için öngörülmüş olan her türlü aletten kaynaklanabilecek yaralanmalara karşı dikkatli olun.
- Dikkat: kesim aleti motor durduktan sonra da dönmeye devam eder.
- Kullanım sırasında ısındığından motor aksamına dokunmayın. Yanma tehlikesi.
- Yangın riskini önlemek için makineyi sıcak motor ile yapraklar, kuru otlar veya diğer parlayıcı materyaller arasında bırakmayın.
- ⚠ Çalışma esnasında kırılma veya kaza durumunda, derhal motoru durdurun ve başka hasarlara sebep olmamak için makineyi uzaklaştırın; kişilerde veya üçüncü şahıslarda yaralanmalara neden olan kazalar durumunda, derhal içinde bulunulan duruma en uygun ilk yardım prosedürlerini uygulamaya ve gerekli tedaviler için bir Sağlık Ocağına başvurun. Gözden kaçmaları durumunda kişilerde veya hayvanlarda hasar veya yaralanmalara yol açabilecek olası kalıntıları dikkatlice gidirin.
- ⚠ İşbu bilgilerde belirtilen gürültü ve titreşim seviyesi makinenin maksimum kullanım değerleridir. Dengesiz bir kesim düzeninin kullanılması, aşırı hareket hızı, bakım eksikliği ses ve titreşim seviyesini ciddi ölçüde etkilerler. Buna bağlı olarak, yüksek gürültüden ve titreşimlerin neden olduğu tahriklerden kaynaklanan olası zararları gidermeye yönelik önlemlerin alınması gerekir; makinenin bakımını ihmal etmeyin, gürültüye karşı kulaklıklar takın, çalışma esnasında molalar verin.
- ⚠ Titreşimlere uzun süre maruz kalma, zarar görmelere ve özellikle dolaşım sistemi sorunları bulunan kişilerde nörovasküler rahatsızlıklara ("Raynaud fenomeni" veya "beyaz el" olarak da bilinen) neden olabilir. Belirtiler ellerde, bileklerde ve parmaklarda görülebilir ve his kaybı, uyuşma, kaşınma, ağrı, renk kaybı veya derinin yapısal değişikliklerine neden olur. Bu etkiler, düşük ortam sıcaklıkları ve/veya kabzalar üzerinde aşırı bir kavrama sebebi daha büyük boyutlara ulaşabilir. Belirtiler ile karşılaşıldığında makinenin kullanım sürelerini azaltmak ve bir doktora danışmak gerekir.

Kullanımla ilgili sınırlamalar

- Makine, bunu iki el ile sağlam şekilde tutabilecek ve/veya çalışma esnasında ayakta dengede sabit şekilde durabilecek kapasitede olmayan kişiler tarafından kullanılmamalıdır.
- Korumaları hasar görmüşse, yoksa veya doğru yerleştirilmemişse makineyi kesinlikle kullanmayın.
- Motor ayarlarını değiştirmeyi, gerekenden yüksek devre getirmeyin. Motor çok yüksek devirde çalıştırılırsa, personelin yaralanması riski artar.
- Makineyi aşırı zorlamayın ve ağır işler yapmak için ufak bir makine kullanmayın; uygun bir makinenin kullanımı riskleri azaltır ve iş kalitesini yükseltir.

2.4 BAKIM, DEPOYA KALDIRMA VE NAKLİYE

Düzenli bakım yapın; depoya kaldırma işleminin doğru uygulanması, makinenin emniyetinin ve performans seviyesinin korunmasını sağlar.

⚠ Asla makineyi aşınmış veya hasar görmüş parçalar ile kullanmayın. Arızalı veya bozuk parçalar değiştirilmeli ve asla onarılmamalıdır. Sadece orijinal yedek parçalar kullanın: orijinal olmayan ve/veya doğru şekilde monte edilmemiş yedek parçaların kullanımı makinenin emniyetini riske atar; kazalara veya kişisel yaralanmalara neden olabilir ve üreticiyi her türlü sorumluluktan muaf kılar.

Bakım

- Yangın tehlikesini azaltmak için, yağ ve/veya yakıt sızıntısı olmadığını düzenli olarak kontrol edin.
- Makinenin ayar işlemleri esnasında, parmakların kesim düzeni ve makinenin sabit kısımları arasında sıkışıp kalmasını önlemeye dikkat edin.

Depoya kaldırma

- Makineyi, deposunda yakıt bulunurken, yakıt buharlarının alev, kıvılcım veya güçlü bir ısı kaynağıyla temas edebileceği bir yere kaldırmayın.
- Yangın riskini azaltmak için, artıkların bulunduğu kapları kapalı bir mekan içinde bırakmayın.

2.5 ÇEVRE KORUMA

Medeni bir ortak yaşam ve yaşadığımız çevreye saygı ilkeleri çerçevesinde,

makinenin kullanımında çevre koruması önemli rol oynamalı ve öncelik taşımalıdır.

- Komşularınız için bir rahatsızlık kaynağı olmaktan kaçının. Makineyi sadece mantıklı saatler içerisinde kullanın (kişilere rahatsızlık verebileceğiniz sabahın erken veya akşamın geç saatlerinde değil).
- Ambalajların, yağların, yakıtın, filtrelerin, aşınmış parçaların veya çevreye zarar verebilecek herhangi bir nesnenin bertaraf edilmesinde yerel kanun öngörülerini titizlikle uygulayın; bu atıklar çöpe atılmamalı, ayrılmalı ve materyallerin yeniden dönüştürülmesini gerçekleştirecek özel toplama merkezlerine teslim edilmelidir.
- Ortaya çıkan malzemelerin imha edilmesinde yerel yönetmeliklere titizlikle uyun.
- Hurdaya çıkarma durumunda, makineyi dışarıya terk etmeyin, yürürlükteki yerel yönetmelikler uyarınca bir toplama merkezine başvurun.

3. MAKİNEYİ ÖĞRENMEK

3.1 MAKİNEİNİN AÇIKLAMASI VE AMAÇLANAN KULLANIM

Bu makine bir bahçe aletidir ve daha detaylı olarak hobi amaçlı kullanım için termik motorlu taşınabilir bir çalı biçme/kenar kesme makinesidir.

Makine başlıca olarak bir motordan oluşur, bu motor bir boru içine yerleştirilmiş bir transmisyon mili ve açılı bir dişli kutusu aracılığıyla farklı işlevleri yerine getirmek için değişik tipolojileri bulunan bir kesim aletini işler.

Operatör bir kemer yardımı ile makineyi taşıyabilir ve kesim düzeninden daima güvenlik mesafesinde durarak ana kumandaları işletebilir.

3.1.1 Öngörülen kullanım

Bu makine aşağıdaki amaçlar için tasarlanmıştır ve üretilmiştir:

- Misinalı kesme kafasının içine kapatılmış naylon misinayla otların ve odunsu olmayan bitkilerin kesimi.
- Metal veya plastik bıçakların yardımı ile maksimum 2 cm çaplı uzun otların, kuru dalların, ufak dalların ve odunsu çalıların kesimi.
- Odunsu parçaların kesimi ve küçük ebatlı ağaçların kesilmesi (izin veriliyorsa, yalnızca testere dişli bıçakla).
- Yalnızca tek bir operatör tarafından kullanılır.

3.1.2 Uygunsuz kullanım

Yukarıda belirtilenlerden farklı her türlü kullanım tehlikeli olabilir ve kişilere ve/veya eşyalara hasar verebilir. Aşağıda belirtilenler (örnek olarak, ancak sadece bunlarla sınırlı olmaksızın) uygunsuz kullanım olarak addedilir:

- makinenin süpürmek için kullanılması;
- Çitlerin düzenlenmesi veya kesim düzeninin zemin hizasında kullanılmadığı diğer işler.
- Ağaç budama.
- kesim aleti takılı makinenin operatörün bel hizasının üzerinde kullanılması;
- Makinenin bitki sınıfına girmeyen nesnelere kesmek için kullanılması.
- "Teknik Veriler" tablosunda sıralananlardan farklı kesim aletlerinin kullanılması
- Ciddi yaralanma tehlikesi.
- makinenin birden fazla kişi tarafından kullanılması.

ÖNEMLİ Makinenin uygunsuz kullanımı garantinin geçersiz olmasına ve kullanıcının veya başkalarının zarar görmesinden ve yaralanmasından kaynaklanan yükümlülükleri kullanıcıya devrederek Üreticinin her türlü sorumluluktan muaf tutulmasına neden olur.

3.1.3 Kullanıcı tipolojisi

Bu makine amatör operatörler tarafından kullanılmaya yöneliktir. "Hobi amaçlı kullanıma" yöneliktir.

3.2 GÜVENLİK İŞARETLERİ

Makinenin üzerinde çeşitli semboller (Res. 2) bulunur. Bunlar, makinenin gereken dikkat ve tedbirle kullanılması için uyması gereken davranış şekillerini operatöre hatırlatmakla görevlidirler.

Sembollerin anlamları:



DİKKAT! TEHLİKE! Bu makine, doğru şekilde kullanılmadığı takdirde, kullanıcı ve diğer kişiler için tehlikeli olabilir.



DİKKAT! Bu makineyi kullanmadan önce talimat kılavuzunu okuyun.



Makine operatörü, makinenin normal şartlarda sürekli günlük kullanımı halinde 85 dB (A) değerine eşit veya daha fazla gürültü seviyesine maruz kalabileceği hakkında uyarılır. Akustik koruyucular, gözlükler kullanın ve koruyucu kask takın.



Koruyucu ayakkabılar ve eldivenler kullanın!



SEKME TEHLİKESİ! Makinenin kullanımı esnasında herkesi ve bütün ev hayvanlarını en az 15 m uzaklaştırın!

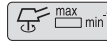

Kesim aletinin maksimum hızı.



Yuvarlak testere bıçaklar kullanmayın. **Tehlike: Üzerinde bulunmayan modellerde yuvarlak testere bıçakların kullanımı, kullanıcıyı çok ciddi ve hatta ölümlü sonuçlanabilen yaralanma tehlikesine maruz bırakır.**



DİKKAT! Benzin tutuşabilir. Yakıt takviyesinde bulunmadan önce, en az 2 dakika motorun soğumasını bekleyin.



Bıçağın itme kuvvetine dikkat



DİKKAT! - Sıcak yüzeylerden uzakta durun

ÖNEMLİ Yırtılmış veya okunamaz hale gelmiş yapışkanlı etiketlerin değiştirilmesi gerekir. Yeni etiketleri yetkili teknik servisinizden isteyin.

3.3 ÜRÜN BELİRLEME ETİKETİ

Ürün belirleme etiketinde aşağıdaki veriler yer alır (Res. 1):

1. Ses gücü seviyesi
2. Uygunluk etiketi
3. İmalat ay / İmalat yılı
4. Makine tipi
5. Seri numarası
6. İmalatçının adı ve adresi
7. Ürün kodu

Makine belirleme verilerini, kapağın arkasında bulunan etiketteki özel yerlere yazın.

ÖNEMLİ Yetkili departmanla her bağlantı kurduğunuzda ürün belirleme etiketinde belirtilen belirleme bilgilerini kullanın.

ÖNEMLİ Uygunluk beyannamesi örneği kılavuzun son sayfalarında bulunmaktadır.

3.4 BAŞLICA BİLEŞENLER

Bu makine, işlevleri belirtilen aşağıdaki bileşenlerden oluşur (Res. 1):

- A. Motor:** Tahrik borusu ve açılı dişli kutusuyla kesim düzenine hareket sağlar.
1. Omuzda taşınan motor
- B. Tahrik borusu:** Dönüş hareketini açılı dişli kutusuna aktarmakla görevli hareket aktarma mili içinde bulunur.
1. Esnek tahrik borusu
- C. Açılı dişli kutusu:** Tahrik borusunun hareketin kesim düzenine aktarıldığı son kısmıdır.
- D. Kesim Düzeni:** Bitkilerin kesilmesini sağlayan elemandır.
1. Misinalı kesme kafası: Naylon misinalı kesim düzenidir.
 2. 3 noktalı bıçak: Metal diskli kesim düzenidir.
- 3. Testere dişli bıçak** (izin veriliyorsa): Çepeçevre kesici dişlere sahip, metal dairesel diskli kesim düzenidir.
- E. Kesim aletinin koruması:** bir emniyet korumasıdır ve kesim düzeni tarafından toplanmış olası nesnelere makineden uzağa fırlatılmasını engeller.
- F. Ön kabza:** Yarım daire şeklindedir, makinenin yönetilmesine olanak tanır ve bacak koruma siperi burada bulunur.
- G. Arka kabza:** Makinenin yönetilmesine olanak tanır ve üzerinde açma/kapama/gaz ana kontrol kumandaları bulunur.
- H. Bacak koruma siperi:** Kullanım sırasında kesim düzeniyle kazara teması önlemeye yarayan bir güvenlik korumasıdır.

- I. Tutma sapı:** Mide enlemesine ve asimetric bir şekilde yerleştirilmiş, "öküz boynuzu" şeklinde kabza; makinenin yönetilmesine olanak tanır ve üzerinde açma/kapama/gaz ana kontrol kumandaları bulunur.
- J. Takma noktası (kemerin):** Makine kemerinin takıldığı yerdir.
- K. Kemer:** Omuzlardan geçerek, çalışma sırasında makinenin ağırlığının kaldırılmasına yardımcı olan, kumaş kayışlardan oluşan bir aparatdır.
1. tek askılı
 2. çift askılı
 3. sırt çantalı
- L. Bıçak siperi** (makinenin nakliyesi ve taşınması için): ağır yaralanmalara neden olabilecek şekilde kesim düzeniyle kazara temasa karşı koruma sağlar.

4. MONTAJ

ÖNEMLİ Uyulacak güvenlik kuralları böl. 2'de açıklanmıştır. Ciddi riskler veya tehlikelerle karşılaşmamak için bu talimatlara titizlikle uyun.

Depolama ve sevkiyat nedenlerinden makinenin bazı bileşenleri, doğrudan fabrikada ambalajlanmamıştır; bu bileşenler, ambalaj çıkarıldıktan sonra aşağıdaki talimatları izleyerek monte edilmelidir.

⚠ Ambalajın açılması ve montajın tamamlanması düz ve sağlam bir yüzey üzerinde gerçekleştirilmelidir, makinenin ve ambalajların hareket ettirilmeleri için yeterli derecede yer bulunmalıdır ve daima uygun aletler kullanılmalıdır. Makineyi "MONTAJ" bölümünde verilen talimatları tamamlamadan kullanmayın.

4.1 MONTAJ ARAÇLARI

Montajda kullanılan araçlar ambalaja dahildir.

4.1.1 Ambalajdan çıkarma

1. Ambalajı özenle açın, bileşenleri kaybetmemeye özen gösterin
2. Kutunun içine bulunan, bu kılavuzun da yer aldığı belgelere başvurun.
3. Monte edilmemiş tüm bileşenleri kutudan çıkarın.
4. Çalı biçme makinesini kutudan çıkarın.
5. Kutuyu ve ambalajları bulduğunuz yerdeki yönetmeliklere uygun şekilde bertaraf edin.

4.2 KABZALARIN MONTAJI

4.2.1 Ön kabzanın montajı

1. Pimi (Res.3 A.1) tahrik borusu üzerinde öngörülen deliklerden birine geçirerek, tapayı (Res. 3.A) yerleştirin.
2. Bacak koruyucu bariyerin (Res. 3.B) bulunduğu ön kabzayı vidalarla (Res. 3.C) monte edin, titreşim önleyici iki yarım ara parçayı (Res. 3.D) yerinde tutmaya özen gösterin
3. Vidaları (Res. 3.C) iyice sıkıştırın.

4.2.2 Tutma sapının montajı - Tip I

1. Orta topuzu (Res. 4.A) sökün ve tapayı (Res. 4.B) kaldırın.
2. Kumandaların sağda olmalarına dikkat ederek tutma sapını (Res. 4.C) takın.
3. Tutma sapını en rahat çalışma pozisyonuna yönlendirin ve bunu tapa (Res. 4.B) ve topuz (Res. 4.A) aracılığıyla bloke edin.
4. Kumanda kılıfını (Res. 4.D) özel kablo tutucuya (Res. 4.E) geçirin.

NOT Topuzu (Res. 4.A) gevşeterek, depolama anında kapladığı alanı azaltmak için tutma sapını döndürmek mümkündür.

4.2.3 Tutma sapının montajı - Tip II

1. Vidaları (Res. 5.A) çözün ve tapayı (Res. 5.B) destekten (Res. 5.C) çıkartın.
2. Tutma sapını (Res. 5.D), kumandaların sağda olmalarına dikkat ederek tahrik borusu (Res. 5.E) üzerine yerleştirilmiş desteğin (Res. 5.C) içinde elde edilmiş yuvaya takın.
3. Vidaları (Res. 5.A) sonuna kadar sıkarak, tapayı (Res. 5.B) monte edin.
4. Kumanda kılıfını (Res. 5.F) özel kablo tutucuya (Res. 5.G) geçirin.

4.3 KESİM DÜZENİ VE ÖZEL SİPER SEÇİMİ

⚠ Her kesim düzenine Teknik Veriler tablosunda belirtildiği gibi özel bir siper kombine edilmelidir.

Aşağıdaki prensip yönlendirmelerine göre yapılabilecek işe en uygun kesim düzenini seçin:

- **Misinalı kesme kafası**, çitler, duvarlar, temeller, kaldırımlar yakınındaki ağaçlar etrafındaki vb. uzun otları ve odunsu olmayan bitkileri giderebilir veya bahçenin belli bir alanını tamamen temizleyebilir.
- **3 uçlu bıçak** maksimum 2 cm çaplı kuru dalların ve ufak çallların kesimine uygundur.
- **testerele bıçak (izin verilmiş ise)** odunsu parçaların kesimine ve küçük ebatlı ağaçların kesilmesine imkan tanır.

ÖNEMLİ Kesim aletinin değiştirilmesi gerektiğinde, aletin tüm elemanlarını sökün.

4.4 KESİM ALETİNİN SİPERİNİN MONTAJI

⚠ Koruyucu eldiven takın.

4.4.1 Kesim düzeni siperliğinin montajı (misinalı kesme kafası, 3 uçlu bıçak)

ÖNEMLİ Bu korumayı her kullandığınızda, aktarma borusu plakasının (Res. 6.B, Res. 6.E) monte edilmiş olduğundan emin olun.

1. Vidaları (Res. 6.A) sökün.
2. Siperi (Res. 6. C) tahrik borusunun (Res. 6. B) küçük plakasının (Res. 6. D) deliklerine gelecek şekilde yerleştirin.
3. Vidaları (Res. 6. A) iyice sıkıştırarak siperi (Res. 6. C) sabitleyin.

NOT Kesim aletinin siperinde (Res. 1.E) aşağıdaki sembol bulunur:

 Bu, kesim düzeninin rotasyon yönünü gösterir.

4.4.2 Kesim düzeni siperliğinin montajı (izin verilmişse, testere dışı bıçak)

 **Bu siper diğer kesim düzenleri için kullanılmamalıdır.**

1. Diğer kesim düzenleri için kullanılabilecek siperleri çıkarın.
2. Aktarma borusu plakasını (Res. 6. B) çıkarın ve ilgili vidayı (Res. 6.E) saklayın.
3. Testere dışı bıçak korumasının desteği (Res. 7.A) tahrik borusunun (Res. 7.B) üzerine yerleştirip, pimin (Res. 7.C) borunun üzerindeki ilgili deliğe (Res. 7.D) doğru şekilde yerleştiğinden emin olun.
4. Vidayı (Res. 7.E) kullanarak ve sonuna kadar sıkarak desteği (Res. 7.A) sabitleyin.
5. Siperi (Res. 7.F), destek deliklerine yerleştirin.
6. Vidaları (Res. 7.G) sonuna kadar sıkarak, siperi (Res. 7.F) sabitleyin.

4.5 KESİM DÜZENİNİN MONTAJI/SÖKÜLMESİ

 **Koruyucu eldiven takın.**

4.5.1 Misinalı kesme kafasının montajı

- 1.a Tip I:** Mesafeleyiciyi (Res. 8.A.1) doğru şekilde mil üzerine yerleştirdikten sonra, çentiklerin açılı diş kutusu (Res. 8.B) çentikleri ile mükemmel uyduğundan emin olarak, dahili bileziği (Res. 8.A) ve harici bileziği (Res. 8.D) belirtilen yönde monte edin.
- 1.b Tip II:** Mesafeleyiciyi (Res. 9.A.1) doğru şekilde mil üzerine yerleştirdikten sonra, çentiklerin açılı diş kutusu (Res. 9.B) çentikleri ile mükemmel uyduğundan emin olarak, dahili bileziği (Res. 9.A) belirtilen yönde monte edin.
2. Teçhizatındaki anahtarı (Res. 8.C, Res. 9.C) iç bileziğin (Res. 8.A, Res. 9.A) ilgili deliğine geçirin ve rotasyonu bloke ederek, açılı dişli kutusunun (Res. 8.B, Res. 9.C) deliğine geçirinceye kadar anahtarı (Res. 8.C, Res. 9.C) iterek bileziği elinizle döndürün.
 3. Saat yönünü tersine çevirerek misinalı kesme kafasını (Res. 8.H, Res. 9.H) monte edin.
 4. Yeniden dönmelerini sağlamak için anahtarı (Res. 8.C, Res. 9.C) çıkarın.
- Kesim aletinin siperinin uyarlanması:

5. Kancaları, siperin (Res. 8.E, Res. 9.E) ilgili yuvalarına geçirerek ve yerine oturtuncaya kadar bastırarak ek siperi (Res. 8.F, Res. 9.F) monte edin; vida (Res. 8.G, Res. 9.G) aracılığıyla sabitleyin.

ÖNEMLİ Misinalı kesme kafası kullanıldığında, daima misina kesme bıçaklı (Res. 33.A) ek siperin (Res. 8.E, Res. 9.E) monte edilmiş olması gerekir.

4.5.2 Misinalı kesme kafasının sökülmesi

1. Teçhizatındaki anahtarı (Res. 8.C, Res. 9.C) iç bileziğin (Res. 8.A, Res. 9.A) ilgili deliğine geçirin ve rotasyonu bloke ederek, açılı dişli kutusunun (Res. 8.C, Res. 9.C) deliğine geçirinceye kadar anahtarı (Res. 8.B, Res. 9.B) iterek bileziği elinizle döndürün.
2. Saat yönünde çevirerek misinalı kesme kafasını (Res. 8.H, Res. 9.H) çıkarın, mesafe aparatını (Res. 8.A.1, Res. 9.A.1) milden çıkarmamaya özen gösterin.

4.5.3 3 uçlu bıçak, testere dışı bıçak (izin verilmişse) montajı

 **Siperi bıçağa uygulayın.**

1. Mesafeleyiciyi (Res. 10.A.1, Res. 11.A.1) doğru şekilde mil üzerine yerleştirdikten sonra, çentiklerin açılı diş kutusu (Res. 10.B, Res. 11.B) çentikleri ile mükemmel uyduğundan emin olarak, dahili bileziği (Res. 10.A, Res. 11.A) belirtilen yönde monte edin.
 2. Bıçağı (Res. 10.C, Res. 11.C) ve diş bileziği (Res. 10.D, Res. 11.D) düz kısım bıçağa doğru olacak şekilde monte edin.
 3. Teçhizatındaki anahtarı (Res. 10.E, Res. 11.E) ilişkin deliğe geçirin, bıçağı (Res. 10.C, Res. 11.C) elinizle döndürün ve rotasyonu bloke ederek, açılı dişli kutusunun (Res. 10.B, Res. 11.B) deliğine geçirinceye kadar anahtarı (Res. 10.E, Res. 11.E) itin.
 4. Kapağı (Res. 10.F, Res. 11.F) monte edin ve saat tersi yönünde sonuna kadar sıkıştırarak somunu (Res. 10.G, Res. 11.G) vidalayın (25 Nm).
 5. Yeniden dönmelerini sağlamak için anahtarı (Res. 10.E, Res. 11.E) çıkarın.
- Kesim aletinin siperinin uyarlanması:
6. Vidayı (Res. 10.J) sökerek ve kesim aleti siperindeki yerlere (Res. 10.I) geçen tırnakları kurtararak ek siperi (Res. 10.H - daha önce monte edilmişse) çıkarın.

4.5.4 3 uçlu bıçak, testere dişli bıçağın (izin verilmişse) sökülmesi

Siperi bıçağa uygulayın.

1. Teçhizattaki anahtarı (Res. 10.E, Res. 11.E) ilişkin deliğe geçirin, bıçağı (Res. 10.C, Res. 11.C) elinizle döndürün ve rotasyonu bloke ederek, açılı dişli kutusunun (Res. 10.B, Res. 11.B) deliğine geçinceye kadar anahtarı (Res. 10.E, Res. 11.E) itin.
2. Somunu (Res. 10.G, Res. 11.G) saat yönünde gevşetin ve kapağı (Res. 10.F, Res. 11.F) çıkarın.
3. Dış bileziği (Res. 10.D, Res. 11.D) çıkarıp, ardından bıçağı (Res. 10.C, Res. 11.C) ve iç bileziği (Res. 10.A, Res. 11.A) çıkarın ancak mesafe aparatını (Res. 10.A.1, Res. 11.A.1) milden çıkarmamaya özen gösterin.

4.6 TAHRIK BORUSUNUN MONTAJI (AYRILABİLEN ÇUBUKLU MODELLER)

1. Stop kamasını (Res. 12.A) çıkartın ve stop kamasının (Res. 12.A) çubuğun deliğine (Res. 12.C) geçtiğine dair klik sesini duyana kadar çubuğun alt kısmını (Res. 12.B) itin. Alt kısım (Res. 12.B) her iki yöne hafif döndürülerek geçirme kolaylaştırılabilir; komple yerine oturtma işlemi, tamamen yerleşmiş olması gereken kamadan (Res. 12.A) anlaşılabilir.
2. Geçirme tamamlandığında, kolu (Res. 12.D) iyice sıkıştırın.

4.7 ESNEK TAHRIK BORUSUNUN MONTAJI

1. Birbirlerinden farklı olduklarını dikkate alarak, koruyucu kulaklıkları (Res. 13.A) esnek tahrik borusunun (Res. 13.B) iki ucundan çıkarın.
2. pimi (Res. 14.A) yukarı kaldırın ve deliğin (Res. 14.B) yukarı dönük olmasına dikkat ederek, delikli ucu (Res. 14.C) tahrik ünitesi yuvasına geçirin.
3. Boru ucunu (Res. 14.D) bloke etmek için tamamen alçaldığından emin olarak pimi (Res. 14.A) bırakın.
4. Koruma tapasını (Res. 15.A) arka kabzanın (Res. 15.C) çıkıntı yapan borusundan (Res. 15.B) çıkarın.
5. Çatalı ucu (Res. 15.D) arka kabzanın (Res. 15.C) çıkıntı yapan borusuna (Res. 15.B) geçirin ve sıkıştırıldığından emin olarak, vida (Res. 15.E) aracılığıyla sabitleyin.
6. Hava filtresi kapağını çıkarın (Par. 8.3).
7. Gaz kablosu ayar vidasını (Res. 16.A) destek deliğine geçirin ve teli (Res. 17.A) karbüratör koluna (Res. 17.B) sabitleyin.
8. Kabloyu gerginleştirmek için somunu (Res. 17.C) kullanın ve ayar vidasını destek üzerinde sabitleyin.
9. Kabloların (Res. 18.A) ve (Res. 18.B) iki terminalini tahrik ünitesinin ilişkin kablolarına bağlayın.
10. Hava filtresi kapağını takın.

5. KONTROL KUMANDALARI

5.1 MOTOR ÇALIŞTIRMA/ DURDURMA ANAHTARI

Motorun durdurulmasını ve çalıştırılmasını sağlar. Şalterin iki konumu vardır (Şek. 18.A):



STOP - motor durdurulur ve çalıştırılmaz.



START - motor çalıştırılabilir ve hizmete alınabilir.

5.2 GAZ KUMANDA KOLU

Kesim düzeninin hızının ayarlanmasını sağlar.

Gaz kumanda kolu (Res. 18.B) yalnızca aynı anda gaz emniyet koluna (Res. 18.C) da basılırsa kullanılabilir.

Dođru alıřma hızı, gaz kumanda kolu (Res. 18.B) hareket yolunun sonunda olduđunda elde edilir.

5.3 GAZ EMNİYET KOLU

Gaz emniyet kolu (Res. 18.C) gaz kumanda kolunun (Res. 18.B) kullanılmasına olanak tanır.

5.4 JİKLE DÜĐMESİ (İSTEĐE BAĐLI)

Motorun sođukken alıřtırılması için kullanılır (Res. 18.D).

5.5 MANUEL ALIŐTIRMA KABZASI

Motorun elle alıřtırılmasını sađlar (Őek. 18.I).

5.6 ATEŐLEYİCİ (CHOKE) KUMANDA KOLU

Motorun sođukken alıřtırılması için kullanılır. AteŐleyici kumandasında iki konum mevcuttur (Őek. 18.E):



A Konumu - Jikle devrede deđildir (normal alıřtırma ve sıcak motor alıřtırma).



B konumu - Jikle devrededir (sođuk motor alıřtırma için).

5.7 EMİŐ AYGITI (PRİMER) KUMANDASI



EmiŐ aygıtının lastik butonuna basıldıđında, karbüratöre yakıt enjekte edilerek, motorun alıřtırılması kolaylaŐtırılır (Res. 18.F)

6. MAKİNENİN KULLANIMI

ÖNEMLİ *Uyulacak güvenlik kuralları böl. 2'de açıklanmıştır. Ciddi riskler veya tehlikelerle karŐılaŐmamak için bu talimatlara titizlikle uyun.*

ÖNEMLİ *Makine içinde yakıt olmadan temin edilir.*

6.1 HAZIRLIK İŐLEMLERİ

Makineyi kullanmadan önce:

1. Makineyi yatay konuma getirin ve yere iyice oturmasını sađlayın.
2. Yapılacak iŐe en uygun kesim düzenini sein (par. 4.3).
3. Yakıt doldurun. KarıŐım hazırlama şekilleri ile yakıt doldurma şekil ve tedbirleri için (bkz. par. 7.2 ve par. 7.3).
4. Kemerini dođru takın (bkz. par. 6.1.1).

6.1.1 Kemerlerin kullanılması

KayıŐlar, operatörün boyuna ve fiziksel yapısına göre ayarlanmalıdır.

Daima makinenin ađırlıđına uygun bir kemer kullanın:

- 7,5 kg altı ađırlıktaki makineler ile tek veya çift kayıŐlı modeller kullanılabilir.
- Ađırlıđı 7,5 kg üzerinde olan makineler ile, sadece çift kayıŐlı model kullanılmalıdır.

• Tek askılı modeller

Makine özel bađlantıya takılmadan önce kullanıcı kemeri kendi üzerine takmalıdır.

KayıŐ (Res. 19.A) sol omuzun üzerinden sađ yana dođru gemelidir.

Askı aŐađıdaki şekilde takılmalıdır:

- Destek (Res. 19.A.1), makinenin kenetleme mandalı (Res. 19.A.2) ve hızlı özme sistemi (Res. 19.A.3) sađ tarafa yerleŐtirilmelidir.

• Çift askılı modeller

Makine özel bađlantıya takılmadan önce kullanıcı kemeri kendi üzerine takmalıdır.

Askı (Res. 19.B) aŐađıdaki şekilde takılmalıdır:

- Destek (Res. 19.B.1), makinenin kenetleme mandalı (Res. 19.B.2) ve hızlı özme sistemi (Res. 19.B.3) sađ tarafa yerleŐtirilmelidir.
- Hızlı özme sistemi (Res. 19.B.3) ön tarafa gelmelidir.
- KayıŐların keŐiŐim noktası operatörün sırtında (Res. 19.B.4) olmalıdır.
- Tokalar dođru şekilde bađlanmalıdır (Res. 19.B.5).

KayıŐlar yükü omuzlar üzerine eŐit dađıtacak şekilde gerilmelidir.

• Sırt antallı model

Sırt antası motor alıřtırıldıktan sonra takılmalıdır.

Sırt antası (Res. 19.C) aŐađıdaki şekilde takılmalıdır:

- Omuz askıları operatörün omuzlarına gelmelidir (Res. 19.C.1).

- Tokalar doğru şekilde bağlanmalıdır (Res. 19.C.2).
- makinenin kenetleme mandalı sağ tarafa gelmelidir (Res. 19.C.3).
- Hızlı çözme sistemi (Res. 19.C.4) ön tarafta gelmelidir.

Kayışlar yükü omuzlar üzerine eşit dağıtacak şekilde gerilmelidir.

6.2 GÜVENLİK KONTROLLERİ

Aşağıdaki güvenlik kontrollerini yapın ve elde ettiğiniz sonuçları tablolarda belirtilenlere uygun olduğundan emin olun.

⚠ Kullanmadan önce güvenlik kontrollerini daima yapın.

6.2.1 Genel kontrol

Aksam	Sonuç
Kabzalar (Res. 1.F, Res. 1.G, Res. 1.I)	Temiz, kuru, makineye doğru şekilde ve iyice sabitlenmiş.
Kesim aletinin siperi. (Res. 1.E)	Kullanılan kesim aletine uygun, makineye doğru şekilde ve iyice sabitlenmiş, aşınmamış/ yıpranmamış veya hasar görmemiş.
Kemer bağlantı noktası (Res. 1.J)	Doğru yerleştirilmiş
Hızlı çözme sistemi (Res. 19.A.3, Res. 19.B.3, Res. 19.C.4)	Düzgün çalışıyor. Tehlike anında makinenin hızlıca serbest bırakılmasını sağlamalıdır.
Makine ve kesim aleti üzerindeki vidalar	İyice sıkıştırılmış (gevşek değil)
Kesim düzeni (Res. 1.D.1, Res. 1.D.2, Res. 1.D.3)	Hasar görmemiş veya yıpranmamış.
Metal bıçak (monte edilmişse) (Res. 1.D.2, Res. 1.D.3)	İyi bilenmiş
Hava filtresi (Res. 29.C, Res. 30.C, Res. 31.C)	Temiz
Elektrik kabloları ile buji kablosu	Kıvılcım oluşturmayacak şekilde sağlam.
Buji başlığı (Res. 18.H)	Sağlam ve bujiye doğru şekilde takılmış

6.2.2 Makine çalışma testi

İşlem	Sonuç
Makineyi çalıştırın (par. 6.3)	Motor rölantideyken kesim düzeni (Res. 1.D.1, Res. 1.D.2, Res. 1.D.3) hareket etmemelidir.
Gaz kumanda kolu (Res. 18.B) ile gaz emniyet koluna (Res. 18.C) aynı anda basın.	Kollar serbest bir şekilde hareket etmeli, zorlama gerektirmemelidir.
Gaz kumanda kolu (Res. 18.B) ile gaz emniyet kolunu (Res. 18.C) bırakın.	Kollar kendiliklerinden ve hızlıca nötr konuma dönmeli ve motor devri rölantiye düşmelidir.
Gaz kumanda koluna (Res. 18.B) basın.	Gaz kumanda koluna (Res. 18.B) kilitti halde kalmalıdır.
Motor çalıştırma/durdurma şalterine basın (Res. 18.A)	Anahtar bir konumdan diğerine kolay geçmelidir.

⚠ Elde ettiğiniz sonuçların biri bile aşağıda yer alan tablolardan farklıysa, makine kullanılamaz! Makineyi gereken kontrollerin yapılması ve onarılması için bir servis merkezine gönderin.

6.3 BAŞLATMA

ÖNEMLİ Makine üzerine ana çalıştırma aşamalarının özet halinde yer aldığı bir etiket (Res. 2) yerleştirilmiştir. Bu etiket hızlı kılavuz görevini görür ve aşağıda açıklanan prosedürlerin yerini almaz.

Motoru çalıştırmadan önce aşağıdakileri yapmak gerekir:

1. Makineyi toprağın üzerinde dengeli pozisyona yerleştirin.
2. Kesim düzeni siperini (Res. 1.L) (kullanılmış ise) çıkarın.
3. Bıçağın (Res. 1.D.2, Res. 1.D.3) (kullanılmış ise) toprağa veya diğer nesnelere değmediğinden emin olun.

6.3.1 Soğuk çalıştırma

⚠ “Soğuk” çalıştırma, motor durdurulduktan en az 5 dakika sonra veya bir yakıt ikmalinden sonra çalıştırma anlamına gelir.

ÖNEMLİ Deformasyonları önlemek için tahrik borusu, çalıştırma esnasında el veya diz için destek olarak kullanılmamalıdır.

ÖNEMLİ Kopmaları önlemek için ipi tüm uzunluğunca çekmeyin; ipi, ip kılavuz deliği kenarı boyunca sürtmeyin ve bunun

kontrolsüz içeri girmesini önleyerek düğmeyi kademeli olarak bırakın.

1. Anahtar (Res. 18.A) «I» pozisyonuna getirin.
2. Kolu «B» konumuna getirerek (Res. 18.E), jikleli devreye sokun.
3. Karbüratörün devreye girmesini kolaylaştırmak için, emiş aygıtı (Res. 18.F) kumanda düğmesine 10 kez basın. Kumandaya basarken deliği parmağınızla kapattığınızdan emin olun.
4. ***yalnızca gaz jiklesine sahip modellerde:*** Gaz kumanda kolu (Res. 18.B) ile gaz emniyet kolunu (Res. 18.C) aynı anda devreye sokup bu konumda tutarak, gaz jiklesi butonuna (Res. 18.D) basın; butonun basılı kalacağı şekilde kolları bırakın.
5. Çalıştırma esnasında kontrolü kaybetmemek için tahrik ünitesinin üzerinde bir elle makineyi toprak üzerinde sıkıca tutun (Res. 20).
6. Marş düğmesini, belirli bir direnç algılayana kadar, 10 -15 cm yavaş şekilde çekin ve sonra ilk ateşleme seslerini algılayana kadar birkaç defa daha çekin.
7. Kolu «A» konumuna getirerek (Res. 18.E), jikleli devreden çıkarın.
8. Marş düğmesini, motorun regüler şekilde ateşlenmesini elde edene kadar yeniden çekin.
9. Gaz kumanda koluna (Res. 18.B) kısa süreli basın ve motoru en düşük devre getirin.
10. Makineyi kullanmaya başlamadan önce, motoru en az 1 dakika minimumda dönmeye bırakın.

ÖNEMLİ *İşletme halatının düğmesi starter devrede olarak tekrar tekrar işletildiğinde motor boğulabilir ve ateşlemeyi zorlaştırabilir. “Motorun boğulması halinde (bkz. par. 14).*

6.3.2 Sıcak çalıştırma

Sıcak çalıştırma (motor stopundan hemen sonra) için bir önceki prosedürün 1 - 2 - 3 - 4 - 5 - 8 noktalarını izleyin.

6.4 İŞTE KULLANMA

NOT *İlk kez bir biçme işine başlamadan önce, kemerleri doğru takmayı, makineyi sıkı kavramayı ve işin gerektirdiği hareketleri gerçekleştirmeyi deneyerek makineyi ve en uygun kesim tekniklerini tanımak gerekir.*

Makineyle çalışmak için aşağıda açıklanan şekilde hareket edin:

- makineyi daima doğru şekilde üzerinize astığınız kemere takın (bkz. par. 6.1.1)

- tahrik ünitesini vücudun sağ yanında ve kesim grubunu kemer hizasının altında tutarak makineyi daima iki elle sıkıca kavrayın.

6.4.1 Çalışma teknikleri

6.4.1.a Misinalı kesme kafası

⚠ SADECE naylon misina kullanın. Metal tellerin, plastikle kaplanmış ve/veya başlığa uygun olmayan metal tellerin kullanımı, ciddi yaralara ve yaralanmalara neden olabilir.

⚠ Misinalı kesme kafasını eğerek, makineyi süpürmek için kullanmayın. Motorun gücü, hasarlar vererek veya insanlarda yaralanmalara neden olarak nesnelere ve ufak taşları 15 metre veya daha uzağa fırlatabilir.

a. Hareketli kesim (Biçme)

İşlem esnasında misinalı kesme kafasını eğmeden, geleneksel orağa benzer bir yay hareketi ile düzenli bir gidişle işe başlayın (Res. 21).

Önce misinalı kesme kafası ile toprak arasındaki mesafeyi sabit tutarak eşit bir kesim yüksekliği elde etmek için öncelikle küçük bir alanda doğru yükseklikte kesmeyi deneyin.

Daha zor kesimler için, misinalı kesme kafasını yaklaşık 30° sola eğmek yararlı olabilir.

⚠ Kişilere, hayvanlara zarar verebilecek veya tehlikeli olabilecek nesne fırlatmasına neden olma ihtimali mevcut ise, bu şekilde çalışmayın.

b. Hassas kesim (Bitirme)

Kesim düzenini operatörden daima uzak tutarak, misinalı kesme kafasının alt kısmı toprağa değmeyecek ve kesim hattı istenen noktada bulunacak şekilde makineyi hafif eğimli tutun.

c. Çitlerin / temellerin yakınlarında kesim

Misinalı kesme kafasını, şiddetli çarpırtmadan, çitlere, kazıklara, kayalara, duvarlara vb. yavaşça yaklaştıran (Res. 22). Misina sert bir engele çarparsa kopabilir veya aşınabilir; bir çite takılı kalırsa aniden kesilebilir. Her halükarda kaldırınlar, temeller, duvarlar vb. etrafında kesim, misinanın normale göre daha fazla aşınmasına neden olabilir.

d. Ağaçlar etrafında kesim

Ağacın etrafında soldan sağa doğru yürüyün, misina ağaca çarpmayacak şekilde ve

misinalı kesme kafasını ileri doğru hafif eğik tutarak kütüklere yaklaşın. (Res. 23)
Naylon misinanın ufak çalları kesebileceğine veya bunlara zarar verebileceğine ve misinanın çallının veya yumuşak kabuklu ağaçların kütüğüne çarpmasının bitkiye ciddi şekilde hasar verebileceğine dikkat edin.

6.4.1.b 3 uçlu bıçak

Kesime bitkinin yukarisından başlayın ve sonra biçme bıçağı ile, dalları ufak parçalara ayırarak kesecek şekilde alçalin (Res. 24).

6.4.1.c Testerele bıçak (izin verilmişse)

⚠ *Testerele bıçağın izin verilen yerlerde kullanımını için daima özel siperi monte etmek gerekir (Böl. 4.2). Geri tepme riskini azaltmak için bıçak daima iyi bilenmiş olmalıdır.*

⚠ *Küçük ağaçların kesilip devrilmesi durumunda, rüzgarın yönünü de dikkate alarak kesilen ağacın düşme yönünü önceden tahmin edin.*

Küçük ağaçların kesilip devrilmesinde iyi bir sonuç elde etmek için kesimi, maksimum devirde motor ile, kesilecek dala veya kütüğe doğru hızlı bir hareket ile gerçekleştirmek gerekir. Bıçağın sağ bölgesinde, rotasyon yönünden kaynaklanan, bıçağın geri tepme veya stop riski yüksek olduğundan bu bölgeyi kullanmaktan kaçının (Res. 25).

6.4.2 Çalışma sırasında kafanın misina uzunluğunun ayarlanması

Bu makine, yarı otomatik misina salma özellikli kafayla donatılmıştır. Kafanın misina boyu aşağıdaki durumlarda ayarlanabilir:

- Misina bittiğinde ve kıaldığında.
- Motorun normalden hızlı döndüğü fark edildiğinde.
- Kesim veriminde azalma fark edildiğinde.

Yeni misinayı salmak için:

- Gaz kumanda kolu sonuna kadar basılı haldeyken, misinalı kesme kafasını yere vurun (Res. 26).
- Misina otomatik olarak salınır ve misina kesme bıçağı (Res. 25.A) uzunluğun fazlasını keser.

6.5 KULLANIMLA İLGİLİ TAVSİYELER

Kullanım sırasında kesim düzeni (Res. 1.E) siperinin altına takılan otlar nedeniyle motorda

(Res. 1.A) aşırı ısınma meydana gelmesini önleyecek şekilde makineye dolanan otların düzenli aralıklarla temizlenmesi uygun olacaktır.

Aşağıda açıklandığı gibi hareket edin:

- Makineyi durdurun (par. 6.6);
- Bujinin başlığını çıkarın (Res. 18.H).
- İş eldivenleri takın.
- Motorun doğru şekilde soğutulmasını sağlamak için, takılmış otları bir tornavida ile çıkartın.

NOT *Makinenin ilk 6-8 çalışma saati esnasında motoru devirlerin maksimumunda kullanmaktan kaçının.*

6.6 DURDURMA

Makineyi durdurmak için:

- Gaz kumanda kolunu (Res. 18.B) bırakın ve motorun birkaç saniye en düşük devirde dönmeye izin verin.
- Şalteri (Res. 18.A) «O» pozisyonuna getirin.
- Kesim düzeninin durmasını bekleyin.

⚠ *Gaz kolunu minimuma getirdikten sonra kesim aletinin durması için birkaç saniye geçmesi gerekir.*

ÖNEMLİ *Aşağıdaki durumlarda daima makineyi durdurun: çalışma bölgeleri arasında yer değiştirmeler esnasında.*

⚠ *Motor kapatıldıktan hemen sonra çok sıcak olabilir. Dokunmayın. Yanma tehlikesi mevcuttur.*

6.7 KULLANDIKTAN SONRA

- Bujinin başlığını çıkarın.
- Kesim düzeni durduğunda, bıçak siperini uygulayın.
- Makineyi herhangi bir ortama yerleştirmeden önce, motoru soğumaya bırakın.
- Temizlik yapın (Par. 7.4).
- Gevşemiş veya hasar görmüş komponent bulunup bulunmadığını kontrol edin. Gerekirse, hasar görmüş komponentleri değiştirin, gevşemiş olabilecek vida, somun ve civataları sıkıştırın.

ÖNEMLİ *Makineyi gözetimsiz halde her bıraktığınızda durdurun (Par. 6.6), buji başlığını (Res. 18.H) çıkarın ve e bıçak siperini takın.*

7. OLAĞAN BAKIM

7.1 GENEL BİLGİLER

ÖNEMLİ *Uyulacak güvenlik kuralları böl. 2'de açıklanmıştır. Ciddi riskler veya tehlikelerle karşılaşmamak için bu talimatlara titizlikle uyun.*

⚠ Herhangi bir bakım işlemine girişmeden önce:

- **Makineyi durdurun;**
- **Bujinin başlığını çıkarın (Res. 18.H).**
- **Kesim düzeni durduğunda, (biçak üzerinde müdahalede bulunulması durumları dışında) biçak siperini takın.**
- **Makineyi herhangi bir ortama yerleştirmeden önce, motoru soğumaya bırakın.**
- **uygun giysiler giyin, iş eldiveni ve koruyucu gözlük takın;**
- **ilgili talimatları okuyun;**

- İşlem sıklığı ve tipi, "Bakım tablosunda" özetlenmiştir (bkz. böl. 13). Bu tablo, makinenize verimli ve güvenli şekilde bakım yapmanıza yardımcı olma amacını taşır. Tabloda başlıca işlemler ile her birinin uygulanacağı zaman aralığı belirtilmiştir. İlgili işlemi ilk dolan süreye göre yapın.
- Orijinal olmayan yedek parça ve aksesuarların kullanılması, makinenin çalışması ve güvenliği üzerinde olumsuz etkilere yol açabilir. Bu ürünlerden kaynaklı hasarlar ve yaralanmalarda imalatçı hiçbir sorumluluk üstlenmez.
- Orijinal yedek parçalar yetkili teknik servisler ve satıcılardan temin edilebilir.

ÖNEMLİ *Bu kılavuzda açıklanmayan bakım ve ayarlama işlemlerinin tamamı Satıcınız veya Teknik Servis tarafından yapılmalıdır.*

7.2 KARIŞIMIN HAZIRLANMASI

Bu makine, benzin ve yağlayıcı yağdan oluşan bir karışım gerektiren iki zamanlı bir motor ile donatılmıştır.

ÖNEMLİ *Sadece tek başına benzin kullanımı motora hasar verir ve garantinin geçersiz kalmasına neden olur.*

ÖNEMLİ *Performansı korumak ve mekanik organların ömrünü garanti etmek için sadece kaliteli yakıt ve yağlayıcı kullanın.*

7.2.1 Benzinin özellikleri

Sadece oktan sayısı en az 90 N.O. olan kurşunsuz benzin (çevreci benzin) kullanın

ÖNEMLİ *Çevreci benzin, 2 aydan fazla tankta muhafaza edildiğinde birikim yapma eğilimi gösterir Her zaman taze benzin kullanın!*

7.2.2 Yağın özellikleri

Sadece iki zamanlı motorlar için özel, mükemmel kaliteli sentetik yağ kullanın. Satıcınız nezdinde, yüksek bir koruma garanti edecek düzeyde bu tip motorlar için özel olarak tasarlanmış yağlar mevcuttur. Bu yağların kullanımı, %2,5 oranında bir karışım oluşumunu sağlar, yani her 40 ölçü benzin için 1 ölçü yağ.

7.2.3 Karışım hazırlama ve muhafaza etme

Karışım hazırlamak için aşağıdakileri yapmak gerekir:

1. Onaylanmış bir tank içine benzin miktarının yaklaşık yarısını koyun.
2. Yağın hepsini ekleyin.
3. Benzinin geri kalanını koyun.
4. Kapağı kapatın ve iyice çalkalayın.

ÖNEMLİ *Karışım eskimeye tabidir. Birikim oluşumunu önlemek için aşırı miktarlarda karışım hazırlamayın.*

ÖNEMLİ *Kullanım anında karışım ve benzin kaplarının karışmasını önlemek için bunları farklı ve ayırt edilebilir şekilde tutun.*

ÖNEMLİ *Olası birikimleri gidermek için benzin ve karışım kaplarını düzenli olarak temizleyin.*

7.3 YAKIT DOLDURMA

Yakıt ikmalini gerçekleştirmeden önce aşağıdakileri yapmak gerekir:

1. Karışım tankını iyice çalkalayın.
2. Makineyi, karışım deposu kapağı yukarı gelecek şekilde sabit pozisyonda düz bir yere koyun (Res. 18.G).

NOT *Karışım deposunun tapasında (Res. 18.G) aşağıdaki işaret bulunur:*



Karışım deposu.

3. Yakıt ikmal edilmesi esnasında deponun içine kir girmesini önlemek için deponun kapağını ve etrafındaki bölgeyi temizleyin
4. Basıncı kademeli olarak boşaltmak için deponun kapağını dikkatlice açın.
5. Depoyu ağzına kadar doldurmaktan kaçınarak bir huni aracılığıyla ikmali gerçekleştirin.

7.4 MAKİNE VE MOTORUN TEMİZLİĞİ

Kullandıktan sonra makineyi daima temizleyin. Yangın riskini azaltmak için:

- makineyi ve özellikle motoru, çim, yaprak ve aşırı gres kalıntılarından arındırın;
- basınçlı hava ile silindirin kanatlarını sık sık temizleyin ve susturucu bölgesini talaş,dal, yaprak veya diğer artıklardan arındırın;

Aşırı ısınma ve motorun hasar görmesini önlemek üzere soğutma havası aspirasyon ızgaralarının her zaman temiz, talaş ve artıklardan serbest tutulmaları gerekir.

7.5 SABİTLEME SOMUN VE VİDALARI

- Makinenin her zaman güvenli çalışma şartlarında bulunduğundan emin olmak için, somunların ve vidaların sıkıştırılmış olması gerekir.
- Kabzaların sıkıca sabitlendiklerini düzenli olarak kontrol edin.

8. ÖZEL BAKIM

8.1 AÇILI DİŞLİ KUTUSUNUN YAĞLANMASI

Lityum bazlı gres ile yağlayın. Vidayı (Res. 27.A) çıkartın ve gres taşana kadar mili elle döndürerek gresi koyun ve vidayı (Res. 27.A) tekrar takın.

8.2 ESNEK MİLİN YAĞLANMASI

Lityum bazlı gres ile yağlayın.

1. Boruyu (Res. 28.A) motor tarafından çıkarın.
2. Esnek mili çıkarın (Res. 28.B).
3. Tüm yüzeye gres dağılına kadar el yordamıyla çevirerek mile gres uygulayın; ardından hepsini geri monte edin (Par. 4.7).

8.3 HAVA FİLTRESİ TEMİZLİĞİ

ÖNEMLİ *Hava filtresi temizliği, makinenin iyi işlemesi ve ömrü için temeldir. Motorun telafi edilemez şekilde hasar görmesini önlemek üzere filtre olmadan veya zarar görmüş bir filtre ile çalışmayın.*

Temizlik her 15 çalışma saatinde bir gerçekleştirilmelidir.

Filtreyi temizlemek için aşağıdakileri yapmak gerekir:

1. Topuzu (Res. 29.B, Res. 30.B) çözün, kapağı (Res. 29.A, Res. 30.A) sökün ve filtreleme elemanını (Res. 29.C, Res. 30.C, Res. 31.C) çıkarın.

2.a

- Filtre elemanını (Res. 29.C, Res. 30.C) su ve sabun ile yıkayın. Benzin veya başka solventler kullanmayın.
- Filtreyi kuruması için açık havada bırakın.

2.b

- Toz ve döküntüleri temizlemek için iç taraftan basınçlı hava tutun (Res. 31.C).

3. Filtreleme elemanını (Res. 29.C, Res. 30.C, Res. 31.C) ve kapağı (Res. 29.A, Res. 30.A) geri takıp, topuzu (Res. 29.B, Res. 30.B) tekrar sıkın.

8.4 BUJİ

Periyodik olarak olası artıkları metal ufak bir fırça ile çıkararak bujiyi sökün ve temizleyin (Res. 32). Elektrotlar arasındaki doğru mesafeyi kontrol edin ve yeniden düzenleyin (Res. 32).

Bujiyi tedarikteki anahtar ile iyice sıkıştırarak tekrar monte edin.

Yanmış elektrotlar veya aşınmış yalıtıcı durumunda ve her halükarda her 100 işleme saatinde bir, buji aynı özelliklere sahip bir diğeri ile değiştirilmelidir.

8.5 KESİM DÜZENİNİN BAKIMI

Kesim düzeni üzerindeki müdahaleler esnasında, buji kablosu çıkarılmış olsa bile kesim düzeni hareket edebileceğinden ötürü dikkat edin.

Bu makine üzerinde Teknik Veriler tablosunda belirtilen kodu taşıyan kesim düzeninin kullanımı öngörülür.

Ürünün gelişimi dikkate alınarak, "Teknik Veriler" tablosunda belirtilen kesim düzenleri benzer değiştirilebilirlik ve işleme güvenliği

özelliklerine sahip diğer kesim düzenleri ile zaman içinde değiştirilebilirler.

⚠ Buji kablosu çıkarılmadan ve kesim düzeni tamamen durmadan evvel kesim düzenine dokunmayın.

⚠ Koruyucu eldiven takın.

8.5.1 Bıçağın Bilenmesi/Dengelenmesi

⚠ Güvenlik açısından, bileme ve balans işlemlerinin, bıçağa zarar verme ve kullanım esnasında güvensiz kılma riski taşımadan, işlemi gerçekleştirme yetkisine ve uygun aletlere sahip uzman bir Merkez tarafından gerçekleştirilmesi uygun olur.

3 uçlu bıçakların her iki tarafı da kullanılabilir. Uçların bir tarafı aşındığında bıçağı çevirmek ve uçların diğer tarafını kullanmak mümkündür. Uçların her iki tarafı da aşındığında, bileme yapılması gerekir.

⚠ Testerele bıçak ters çevrilemez ve bu nedenle sadece bir taraftan kullanılmalıdır.

8.5.2 Bıçakların Değiştirilmesi

⚠ Bıçak asla onarılmamalıdır, fakat kırılma başlangıcı görüldüğü veya bileme limiti aşıldığı anda bıçağı değiştirmek gerekir.

Değiştirme işlemleri için Böl. 4.5.3, Böl. 4.5.4'e bakın.

8.5.3 Misinalı kesim kafasının misinasının değiştirilmesi

Resim 34'te gösterilen sırayı izleyin.

8.6 MİSİNA KESME BİÇAĞININ BİLENMESİ

1. Vidaları (Res. 33.C) sökerek, misina kesme bıçağını (Res. 33.A) siperden (Res. 33.B) çıkarın.
2. Misina kesme bıçağını (Res. 33.A) bir mengeneye sabitleyin ve orijinal kesim açısını korumaya dikkat ederek, düz bir eğe kullanarak bilemeye geçin.

3. Misina kesme bıçağını (Res. 33.A) siper (Res. 33.B) geri monte edin.

8.7 EN DÜŞÜK DEVİR AYARI

⚠ Kesim aleti, minimumda olan motor ile hareket ediyor ise motorun doğru ayarlanması için satıcınıza başvurmanız gerekir.

8.8 KARBÜRATÖR

Yakıt yürürlükteki kanunlara göre minimum zararlı gaz emisyonu ile her kullanım durumunda maksimum verimi elde edecek şekilde fabrikada ayarlanır

Kötü verim durumunda, karbürasyonun ve motorun kontrolü için Satıcınıza başvurun.

9. DEPOYA KALDIRMA

ÖNEMLİ Depoya kaldırma işlemleri sırasında uyulacak güvenlik kuralları Par. 2.4'te açıklanmıştır. Ciddi riskler veya tehlikelerle karşılaşmamak için bu talimatlara titizlikle uyun.

Makinenin 2-3 aydan daha fazla bir süre depoya kaldırılması gerektiğinde, çalışmaya başlamadaki zorlukları veya motora kalıcı zararları önlemek için bazı önlemleri uygulamak gerekir. Makineyi kaldırmadan önce aşağıdakileri yapmak gerekir:

1. Yakıt deposunu açık alanda ve motor soğukken boşaltın.
2. Motoru çalıştırın ve karbüratörün içinde kalmış tüm yakıtı tüketecek şekilde stop edene kadar minimumda çalıştırın.
3. Motoru soğumaya bırakın.
4. Bujinin başlığını çıkarın (Res. 18.H).
5. Makineyi iyice temizleyin.
6. Makinenin hasar görmemiş olduğundan emin olun. Gerekirse, yetkili servis merkezine bağlantı kurun.
7. Makineyi depoya kaldırın:
 - kuru bir ortam seçin
 - hava şartlarına karşı koruyun
 - bıçak siperini doğru şekilde monte edin
 - çocukların erişemeyecekleri bir yerde saklayın.
 - Bakımda kullanılan anahtarları ve takımları çıkardığınızdan emin olun.

Makineyi çalıştıracanız zaman, makineyi "6. Makinenin kullanılması" bölümünde belirtildiği gibi hazırlayın.

10. TAŞIMA VE NAKLİYE

Makineyi taşıyacağınız veya nakledeceğiniz zaman aşağıdakilerin yapılması gerekir:

- Makineyi durdurun.
- Bujinin başlığını çıkarın (Res. 18.H).
- Sağlam iş eldivenleri giyin.
- Kesim düzeni durduğunda, bıçak siperini uygulayın.
- Makineyi sadece kabzarlardan tutun ve kesim aletini, marş yönünün tersine yönlendirin.

Makineyi araç üzerinde taşırken:

- hiç kimse için tehlike oluşturmayacak şekilde yerleştirin
- Devrilere zarar görmesini ve etrafa yakıt dökülmesini önlemek için, halat veya zincirle taşıma aracına sıkıca sabitleyin.

11. SERVİS VE ONARIMLAR

Makinenin kullanılması ve kullanıcı tarafından yapılabilecek temel bakım işlemlerinin doğru şekilde yapılması için gereken tüm talimatlar bu kılavuzda verilmiştir. Bu kılavuzda belirtilmeyen tüm bakım ve ayarlama işlemleri, Satıcınız veya orijinal güvenlik koşullarının düzeyini koruyarak işin doğru gerçekleştirilmesi için gerekli bilgilere ve donanımlara sahip uzman bir merkez nezdinde gerçekleştirilmelidir. Uygun olmayan yerlerde veya nitelikli olmayan kişiler tarafından gerçekleştirilen işlemler, her türlü garantinin ve üreticinin her yükümlülüğünün ve sorumluluğunun geçersiz olmasına neden olur.

- Garanti kapsamındaki onarım ve bakım işlemleri yalnızca yetkili teknik servisler tarafından yapılabilir.

- Yetkili teknik servislerde yalnızca orijinal yedek parça kullanılır. Orijinal yedek parça ve aksesuarlar bu makineler için özel olarak geliştirilmiştir.
- Orijinal olmayan yedek parça ve aksesuarlar onaylı değildir ve bunların kullanılması garantinin geçersiz kalmasına neden olur.
- Güvenlik aygıtlarının bakım, servis ve kontrol görmesi için makinenin yılda bir kez yetkili teknik servise götürülmesi gerekir.

12. GARANTİ KAPSAMI

Her türlü malzeme ve imalat kusuru garanti kapsamındadır. Ekli belgelerde verilen tüm talimatların kullanıcı tarafından dikkatle izlenmesi gerekmektedir. Aşağıdakilerden kaynaklı hasarlar garanti kapsamı dışındadır:

- Ürünle birlikte gelen belgelere aşına olunmaması.
 - Dikkatsizlik.
 - Uygunsuz veya izin verilmeyen şekilde kullanılması ve monte edilmesi.
 - Orijinal olmayan yedek parçaların kullanılması.
 - İmalatçı tarafından temin edilmeyen veya onaylanmayan aksesuarların kullanılması.
- Garanti ayrıca aşağıda belirtilen durumları kapsamaz:
- Kesim aletleri, emniyet civataları gibi sarf malzemelerindeki normal yıpranma.
 - Normal yıpranma.

Alıcı, kendi ulusal yasalarının koruması altındadır. Alıcının kendi ulusal yasalarında öngörülen hakları, bu garantiyi hiçbir şekilde sınırlandırmaz.

13. BAKIM TABLOSU

Müdahale	Sıklık		Paragraf
	İlk sefer	Sonraki her	
MAKİNE			
Tüm sabitlemelerin kontrolü	-	Her kullanımdan önce	7.5
Güvenlik kontrolleri / Kumanda kontrolleri	-	Her kullanımdan önce	6.2
Genel temizlik ve kontrol	-	Her kullanım sonunda	7.4
Açılı dışı kutusunun yağlanması	-	15 saat	8.1
Esnek milin yağlanması	-	15 saat	8.2
MOTOR			
Yakıt seviyesinin kontrolü/tamamlanması	-	Her kullanımdan önce	7.3.
Genel temizlik ve kontrol	-	Her kullanım sonunda	7.4

Müdahale	Sıklık		Paragraf
	İlk sefer	Sonraki her	
Hava filtresi temizliği		15 saat / her mevsim sonunda	8.3
Buji temizliği	-	15 saat / her mevsim sonunda	8.4
Bujinin değiştirilmesi	-	100 saat / her mevsim sonunda	8.4

14. ARIZA TESPİTİ

SORUN	OLASI NEDENİ	ÇÖZÜM
1. Motor çalışmıyor veya çalışır pozisyonda kalmıyor	Çalıştırma prosedürü doğru değil.	Talimatlara uyun (bakınız böl. 6.3)
	Buji kirli veya elektrotlar arasındaki mesafe doğru değil	Bujiyi kontrol edin (bakınız par. 8.4).
	Hava filtresi tıkalı	Filtreyi temizleyin ve/veya değiştirin (bakınız par. 8.3).
	Karbürasyon problemleri	Yetkili servis merkeziyle bağlantı kurun.
2. Motor çalışıyor fakat az güce sahip	Hava filtresi tıkalı	Filtreyi temizleyin ve/veya değiştirin (bakınız par. 8.3).
	Karbürasyon problemleri	Yetkili servis merkeziyle bağlantı kurun.
3. Motor düzensiz işliyor veya yük altında güce sahip değil	Buji kirli veya elektrotlar arasındaki mesafe doğru değil	Bujiyi kontrol edin (bakınız par. 8.4).
	Karbürasyon problemleri	Yetkili servis merkeziyle bağlantı kurun.
4. Motor aşırı duman çıkarıyor	Hatalı karışım kompozisyonu	Karışımı talimatlara göre hazırlayın (bakınız par. 7.2)
	Karbürasyon problemleri	Yetkili servis merkeziyle bağlantı kurun.
5. Motorun boğulması	Ateşleyici devredeyken çalıştırma kolu tekrar tekrar çekilmiş.	Bujiyi sökün (Res. 32) ve yakıtın fazlasını gidermek için çalıştırma ipinin tutamağını (Res. 18.I) hafif hafif çekin; ardından buji elektrotlarını kurulaıyıp, motora geri takın.
6. Motor minimumdayken kesim aleti hareket ediyor.	Karbürasyon ayarı hatalı	Yetkili servis merkeziyle bağlantı kurun.
7. Makine anormal şekilde titremeye başlıyor	Hasar görmüş veya parçalar gevşemiş.	Makineyi durdurun ve buji kablosunu ayırın (Res. 18.H). Olası hasarları kontrol edin. Gevşemiş kısımlar olup olmadığını kontrol edin ve bunları sıkıştırın. Kontrol, değiştirme veya onarım işlemlerini yetkili servis merkezi nezdinde yaptırın
8. Makine yabancı bir cisme çarptıktan sonra	Hasar görmüş veya parçalar gevşemiş.	Makineyi durdurun ve buji kablosunu ayırın (Res. 18.H). Olası hasarları kontrol edin. Gevşemiş kısımlar olup olmadığını kontrol edin ve bunları sıkıştırın. Kontrol, değiştirme veya onarım işlemlerini yetkili servis merkezi nezdinde yaptırın

Yukarıda belirtilen çözümleri uyguladıktan sonra arızalar devam ederse, Satıcınıza başvurun.

DICHIARAZIONE CE DI CONFORMITÀ (Istruzioni Originali)
(Direttiva Macchine 2006/42/CE, Allegato II, parte A)

1. **La Società:** ST. S.p.A. – Via del Lavoro, 6 – 31033 Castelfranco Veneto (TV) – Italy
2. Dichiaro sotto la propria responsabilità, che la macchina: Decespugliatore a motore portatile manualmente, taglio erba

- a) Tipo / Modello Base
b) Anno di costruzione
c) Matricola

B 26 J, B 26 JA, B 26 JD, B 26 JDA, B 26 D, B 26 DA

- d) Motore a scoppio

3. È conforme alle specifiche delle direttive:

- MD: 2006/42/EC
e) Ente Certificatore: /
f) Esame CE del tipo: /
- OND: 2000/14/EC, ANNEX V
D. Lgs. 262/2002, ANNEX V (Italy)
e) Ente Certificatore: /
- EMCD: 2014/30/EU
- RoHS II: 2011/65/EU - 2015/863/EU

4. Riferimento alle Norme armonizzate:

EN ISO 11806-1:2011
EN 50581:2012

EN ISO 14982:2009

B 26 JA, B 26 JDA, B 26 DA

B 26 J, B 26 JD, B 26 D

g) Livello di potenza sonora misurato	107	108	dB(A)
h) Livello di potenza sonora garantito	109	110	dB(A)
j) Potenza netta installata	0,7	0,7	kW

- n) Persona autorizzata a costituire il Fascicolo Tecnico:

ST. S.p.A.
Via del Lavoro, 6
31033 Castelfranco Veneto (TV) - Italia

- o) Castelfranco V.to, 01.09.2019

CEO Stiga Group
Sean Robinson



DICHIARAZIONE CE DI CONFORMITÀ (Istruzioni Originali)
(Direttiva Macchine 2006/42/CE, Allegato II, parte A)

1. **La Società:** ST. S.p.A. – Via del Lavoro, 6 – 31033 Castelfranco Veneto (TV) – Italy
2. Dichiaro sotto la propria responsabilità, che la macchina: Decespugliatore a motore portatile manualmente, taglio erba

- a) Tipo / Modello Base
b) Anno di costruzione
c) Matricola

B 32, B 32 D, B 32 DH

- d) Motore a scoppio

3. È conforme alle specifiche delle direttive:

- MD: 2006/42/EC
e) Ente Certificatore: /
f) Esame CE del tipo: /
- OND: 2000/14/EC, ANNEX V
D. Lgs. 262/2002, ANNEX V (Italy)
e) Ente Certificatore: /
- EMCD: 2014/30/EU
- RoHS II: 2011/65/EU - 2015/863/EU

4. Riferimento alle Norme armonizzate:

EN ISO 11806-1:2011
EN 50581:2012

EN ISO 14982:2009

- g) Livello di potenza sonora misurato 113 dB(A)
h) Livello di potenza sonora garantito 114 dB(A)
j) Potenza netta installata 0,9 kW

- n) Persona autorizzata a costituire il Fascicolo Tecnico:

ST. S.p.A.
Via del Lavoro, 6
31033 Castelfranco Veneto (TV) - Italia

- o) Castelfranco V.to, 01.09.2019

CEO Stiga Group
Sean Robinson



DICHIARAZIONE CE DI CONFORMITÀ (Istruzioni Originali)

(Direttiva Macchine 2006/42/CE, Allegato II, parte A)

1. **La Società:** ST. S.p.A. – Via del Lavoro, 6 – 31033 Castelfranco Veneto (TV) – Italy
2. Dichiaro sotto la propria responsabilità, che la macchina: Decespugliatore a motore portatile manualmente, taglio erba

a) Tipo / Modello Base

B 42, B 42 D, B 42 DH

b) Anno di costruzione

c) Matricola

d) Motore

a scoppio

3. È conforme alle specifiche delle direttive:

- MD: 2006/42/EC
e) Ente Certificatore: /
f) Esame CE del tipo: /
- OND: 2000/14/EC, ANNEX V
D. Lgs. 262/2002, ANNEX V (Italy)
e) Ente Certificatore: /
- EMCD: 2014/30/EU
- RoHS II: 2011/65/EU - 2015/863/EU

4. Riferimento alle Norme armonizzate:

EN ISO 11806-1:2011
EN 50581:2012

EN ISO 14982:2009

- g) Livello di potenza sonora misurato
- h) Livello di potenza sonora garantito
- j) Potenza netta installata

115 dB(A)
115 dB(A)
1,25 kW

n) Persona autorizzata a costituire il Fascicolo Tecnico:

ST. S.p.A.
Via del Lavoro, 6
31033 Castelfranco Veneto (TV) - Italia

o) Castelfranco V.to, 01.09.2019

CEO Stiga Group
Sean Robinson



DICHIARAZIONE CE DI CONFORMITÀ (Istruzioni Originali)
(Direttiva Macchine 2006/42/CE, Allegato II, parte A)

1. **La Società:** ST. S.p.A. – Via del Lavoro, 6 – 31033 Castelfranco Veneto (TV) – Italy
2. Dichiaro sotto la propria responsabilità, che la macchina: Decespugliatore a motore portatile manualmente, taglio erba

- a) Tipo / Modello Base
b) Anno di costruzione
c) Matricola

B 52, B 52 D, B 52 DH

- d) Motore a scoppio

3. È conforme alle specifiche delle direttive:

- MD: 2006/42/EC
- e) Ente Certificatore: /
- f) Esame CE del tipo: /

- OND: 2000/14/EC, ANNEX V
- D. Lgs. 262/2002, ANNEX V (Italy)
- e) Ente Certificatore: /

- EMCD: 2014/30/EU
- RoHS II: 2011/65/EU - 2015/863/EU

4. Riferimento alle Norme armonizzate:

EN ISO 11806-1:2011
EN 50581:2012

EN ISO 14982:2009

- g) Livello di potenza sonora misurato 115 dB(A)
h) Livello di potenza sonora garantito 116 dB(A)
j) Potenza netta installata 1,55 kW

- n) Persona autorizzata a costituire il Fascicolo Tecnico:

ST. S.p.A.
Via del Lavoro, 6
31033 Castelfranco Veneto (TV) - Italia

- o) Castelfranco V.to, 01.09.2019

CEO Stiga Group
Sean Robinson



DICHIARAZIONE CE DI CONFORMITÀ (Istruzioni Originali)
(Direttiva Macchine 2006/42/CE, Allegato II, parte A)

1. **La Società:** ST. S.p.A. – Via del Lavoro, 6 – 31033 Castelfranco Veneto (TV) – Italy
2. Dichiaro sotto la propria responsabilità, che la macchina: Decespuigliatore a motore portatile manualmente, taglio erba

a) Tipo / Modello Base

B 52 F

b) Anno di costruzione

c) Matricola

d) Motore

a scoppio

3. É conforme alle specifiche delle direttive:

- MD: 2006/42/EC
 - e) Ente Certificatore: /
 - f) Esame CE del tipo: /
- OND: 2000/14/EC, ANNEX V
 - D. Lgs. 262/2002, ANNEX V (Italy)
 - e) Ente Certificatore: /
- EMCD: 2014/30/EU
- RoHS II: 2011/65/EU - 2015/863/EU

4. Riferimento alle Norme armonizzate.

EN ISO 11806-1:2011
EN ISO 11806-2:2011

EN ISO 14982:2009
EN 50581:2012

- g) Livello di potenza sonora misurato
h) Livello di potenza sonora garantito
j) Potenza netta installata

110 dB(A)
112 dB(A)
1,55 kW

n) Persona autorizzata a costituire il Fascicolo Tecnico:

ST. S.p.A.
Via del Lavoro, 6
31033 Castelfranco Veneto (TV) - Italia

o) Castelfranco V.to, 01.09.2019

CEO Stiga Group
Sean Robinson



IT • Il contenuto e le immagini del presente manuale d'uso sono stati realizzati per conto di ST. SpA e sono tutelati da diritto d'autore – E' vietata ogni riproduzione o alterazione anche parziale non autorizzata del documento.

BG • Съдържанието и изображенията в настоящото ръководство са извършени за ST. SpA и са защитени с авторски права – Забранява се всяко неотторизирано възпроизвеждане или промяна, дори и отчасти на документа.

BS • Sadržaj i slike iz ovog korisničkog priručnika napravljeni su isključivo za ST. SpA i zaštićeni su autorskim pravima – zabranjena je svaka neovlaštena reprodukcija ili izmjena dokumenta, djelomično ili u potpunosti.

CS • Obsah a obrázky v tomto návodu k použití byly zpracovány jménem společnosti ST. SpA a jsou chráněny autorským právem – Reprodukce či nepovolené pozměňování tohoto dokumentu, a to i částečně, je zakázáno.

DA • Indhold og illustrationer i denne vejledning er blevet skabt på vegne af ST. SpA og er beskyttet af ophavsret – Enhver gengivelse eller ændring, også delvis, af dokumentet uden autorisation hertil er forbudt.

DE • Inhalt und Bilder dieser Bedienungsanleitung wurden im Namen von ST. SpA erstellt und sind urheberrechtlich geschützt – Jede nicht genehmigte Vervielfältigung oder Veränderung, auch auszugsweise, dieses Dokuments ist verboten.

EL • Το περιεχόμενο και οι εικόνες στο παρόν εγχειρίδιο χρήσης δημιουργήθηκαν για λογαριασμό της εταιρείας ST. SpA και προστατεύονται από πνευματικά δικαιώματα – Απαγορεύεται οποιαδήποτε αναπαραγωγή ή τροποποίηση, έστω και μερική, του εγχειρίδιου χωρίς έγκριση.

EN • The content and images in this User Manual were produced expressly for ST. SpA and are protected by copyright – any unauthorised reproduction or modification to the document, either partially or in full, is prohibited.

ES • El contenido y las imágenes del presente manual de uso han sido creados por ST. SpA y están protegidos por los derechos de autor – Se prohíbe toda reproducción o modificación o modificación, incluso parcial, no autorizada del documento.

ET • Käesoleva kasutusjuhendi sisu ja kujutised on toodetud konkreetselt ettevõttele ST. SpA ja neile rakendub autorikaitseseadus – dokumenti igasugune osaline või täielik ilma loata reprodutseerimine või muutmine on keelatud.

FI • Tämän käyttöoppaan sisältö ja kuvat on valmistettu ST. SpA -yhtiön toimesta ja niitä suojaa tekijänoikeuslaki. – Asiakirjan kaikenlainen kopioiminen tai muuttaminen, osittainkin, on kielletty ilman erityistä lupaa.

FR • Le contenu et les images du présent manuel d'utilisation ont été réalisés pour le compte de ST. SpA et sont protégés par un droit d'auteur - Toute reproduction ou modification non autorisée, même partielle, du document, est interdite.

HR • Sadržaj i slike u ovom priručniku za uporabu izrađeni su za tvrtku ST. SpA te su obuhvaćeni autorskim pravima – Zabranjuje se neovlašteno umnožavanje ili prilagodba, djelomična ili u cijelosti, ovog dokumenta.

HU • Ennek a használati útmutatónak a tartalma és a benne szereplő képek kizárólag a ST. SpA számára készültek és szerzői joggal védettek – tilos a dokumentum bármely részének vagy egészének engedély nélküli sokszorosítása és módosítása.

LT • Šio naudotojo vadovo turinys ir paveikslėliai skirti tik „ST. SpA“ ir yra saugomi autorių teisėmis – dokumentą atgaminti ar modifikuoti, visiškai arba iš dalies, yra draudžiami.

LV • Šīs lietotāja rokasgrāmatas saturs un attēli ir veidoti tikai ST. SpA un ir aizsargāti ar autortiesībām. Jebkāda dokumenta vai tā daļas prettiesiska kopēšana vai pārveide ir stingri aizliegta.

MK • Содржината и сликите во Упатството за корисникот се подготвени исклучиво за ST. SpA и се заштитени со авторски права – забрането е секое делумно или целосно неовластено репродуцирање или измена на документот.

NL • De inhoud en de afbeeldingen van deze gebruikshandleiding werden gerealiseerd voor rekening van ST. SpA en zijn beschermd door het auteursrecht – Elke niet-geautoriseerde reproductie of wijziging, ook gedeeltelijke, van het document is verboden.

NO • Innholdet og bildene i denne brukerveiledningen er utført på oppdrag fra ST. SpA og er beskyttet ved opphavsrett - Enhver gjengivelse eller endring, selv kun delvis, er forbudt.

PL • Treść oraz ilustracje zawarte w niniejszej instrukcji obsługi powstały na zlecenie spółki ST. SpA i są chronione prawami autorskimi – Zabrania się wszelkiego kopiowania bądź modyfikowania, także częściowego, niniejszego dokumentu bez uzyskania stosownej zgody.

PT • As imagens e os conteúdos contidos no presente Manual do Utilizador foram expressamente criados para uso exclusivo da ST. SpA, encontrando-se protegidos por direitos de autor. Qualquer tipo de reprodução ou alteração, parcial ou integral, não autorizadas deste Manual estão expressamente proibidas.

RO • Conținutul și imaginile din manualul de utilizare de față au fost realizate în numele ST. SpA și sunt protejate de drepturi de autor – Este interzisă orice reproducere sau modificare chiar și parțială neautorizată a documentului.

RU • Тесты и изображения, содержащиеся в настоящем руководстве, были созданы в интересах ST. SpA и защищены авторскими правами – Любое несанкционированное воспроизведение или изменение документа запрещено.

SK • Obsah a obrázky v tomto návode na používanie boli spracované menom spoločnosti ST. SpA a sú chránené autorským právom – Reprodukcie či nepovolené pozměňovanie tohto dokumentu, a to aj čiastočne, je zakázané.

SL • Vsebine in slike v tem uporabniškem priručniku so izdelane za podjetje ST. SpA in so zaščitene z avtorskimi pravicami – vsakršno nepooblaščenno razmnoževanje ali spreminjanje dokumenta, v celoti ali delno, je prepovedano.

SR • Sadržaj i slike ovog priručnika za upotrebu su napravljeni u ime ST. SpA i zaštićeni su autorskim pravima – Zabranjena je svaka potpuna ili delimična reprodukcija ili izmena dokumenta bez odobrenja.

SV • Innehållet och bilderna i denna användarhandbok har framställts för ST. SpA och skyddas av upphovsrätt – all form av reproduktion eller ändring, även partiell, som inte auktoriserats är förbjuden.

TR • Bu Kullanıcı Kilavuzundaki içerik ve resimler açığa ST. SpA için üretilmiştir ve telif hakkı ile korunmaktadır – dokümanın izinsiz olarak tamamen ya da kısmen herhangi bir şekilde çoğaltılması ya da değiştirilmesi yasaktır.



.....	
Type:	 LWA dB
..... -s/n -Art.N	
CE	

ST. S.p.A.

Via del Lavoro, 6

31033 Castelfranco Veneto (TV) ITALY